

*Move and Joy*



stroller

**REYA**

**age range:** 0-48 months  
up to 22 kg



**MANUAL INSTRUCTION**

designed in EU

V 1.1

[www.lorelli.eu](http://www.lorelli.eu)



find us on

# CONTENT

<b>EN</b>	Manual Instruction.....	6
<b>BG</b>	Инструкция за употреба.....	9
<b>RO</b>	Instrucțiuni de utilizare.....	13
<b>PL</b>	Instrukcja użytkownika.....	16
<b>FR</b>	Mode d'emploi .....	19
<b>IT</b>	Istruzione per l'uso.....	22
<b>GR</b>	ΟΔΗΓΙΕΣ ΧΡΗΣΗΣ ΚΑΡΕΚΛΑΣ.....	25
<b>MK</b>	Упатствата за употреба.....	29
<b>RU</b>	Инструкция по эксплуатации.....	32
<b>SRB HR</b>		
<b>ME BIH</b>	Uputstvo za upotrebu.....	35
<b>HU</b>	Használati utasítás.....	38
<b>AL</b>	Insruksion për përdorim.....	41
<b>ES</b>	Instrucciones de uso.....	44
<b>NL</b>	Gebbruikshandleiding.....	47
<b>DE</b>	Bedienungsanleitung.....	51
<b>TR</b>	Kullanım talimatı.....	54
<b>ARB</b>	دليل التعليمات.....	58
<b>CZ</b>	Návod k použití.....	60



**BG**-Сканирайте QR кода, за да получите повече информация за продукта и инструкция за употреба на повече езици. Изтеглете приложението QR скенер на устройството си.

**EN**-Scan the QR code to get more product information and manual instruction in more languages. Download QR Scanner App onto your device.

**SRB/HR/ME/BIH**

Скенирајте QR код како би сте добили више информација о производу и упутсва за употребу на више језика. Преузмите апликацију QR Scanner на свој уредјај.

**IT**-Scansiona il codice QR per ottenere maggiori informazioni sul prodotto e istruzioni manuali in più lingue. Scarica l'app QR Scanner sul tuo dispositivo.

**GR**-Σάρωση του κώδικα QR για περισσότερες πληροφορίες σχετικά με το προϊόν και οδηγίες χρήσης σε περισσότερες γλώσσες. Κατεβάστε την εφαρμογή QR Scanner στη συσκευή σας.

**FR**-Scannez le code QR pour obtenir plus d'informations sur le produit et le manuel d'utilisation (disponible en plusieurs langues). Téléchargez l'application QR Scanner sur votre appareil.

**HU**-A QR-kód beszkennelésével bővebb információkhoz és összeszerelési útmutatóhoz juthat további nyelveken. Amennyiben szükséges, töltsön le a QR-kód olvasó alkalmazást a készülékére.

**RU**-Отсканируйте QR-код, чтобы получить больше информации о продукте и инструкции по эксплуатации на других языках. Загрузите приложение QR Scanner на свое устройство.

**DE**-Um weitere Produktinformationen sowie die Bedienungsanleitung in weiteren Sprachen zu erhalten, bitten wir Sie den QR-Code zu scannen. Bitte downloaden Sie die QR Scanner-App auf Ihr Handy oder Tablet.

**NL**-Scan de QR code voor meer productinformatie en de handleiding in meerdere talen. Download de QR scanner app op je apparaat om te scannen.

**RO**-Scanati codul QR pentru a obtine mai multe informatii despre produs si manualul de instructiuni in mai multe limbi. Descarcati aplicatia QR Scanner pe dispozitivul dvs.

**AL**-Skanoni kodin QR për të marrë më shumë informacion rreth produktit dhe për të hapur manualin në më shumë gjuhë. Shkarkoni aplikacionin QR Scanner në celularin tuaj.

**PL**-Zeskanuj kod QY, aby otrzymać więcej informacji, oraz instrukcję użytkowania w większej ilości języków. Pobierz aplikację skanera kodów QR na twoje urządzenie.

**MK**-Скенирај го QR кодој за да добиеш повеќе информации за производот и упатство за користење на повеќе јазици. Симнете ја апликацијата QR Scanner App на вашиот уред.

**TR**-Detaylı ürün bilgisi ve çoklu dilde kullanma klavuzu için QR kodu okutunuz. QR barkod okuyucuyu cihazınıza indiriniz.

**ES**- Escanee el código QR para obtener más información sobre el producto y su manual de uso en varios idiomas. Descargue en su dispositivo la aplicación de Lector de códigos QR.

**ARB**- على جهازك QR Scanner " للحصول على المزيد من معلومات المنتج وتعليمات الاستخدام بلغات متعددة. قم بتنزيل تطبيق QR " قم بفتح رمز الاستجابة السريعة ضوئياً.

# FEATURES

## Picture

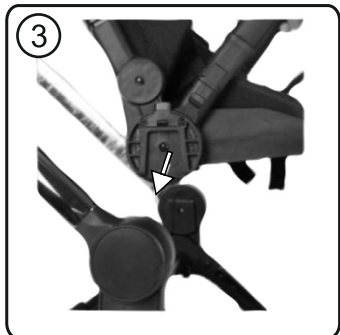
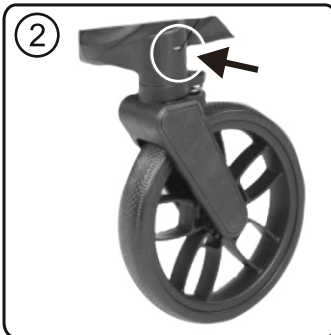
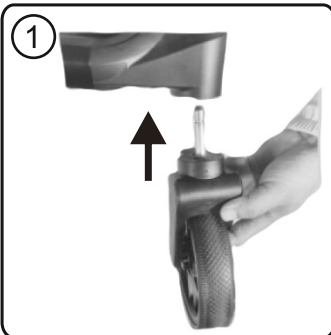
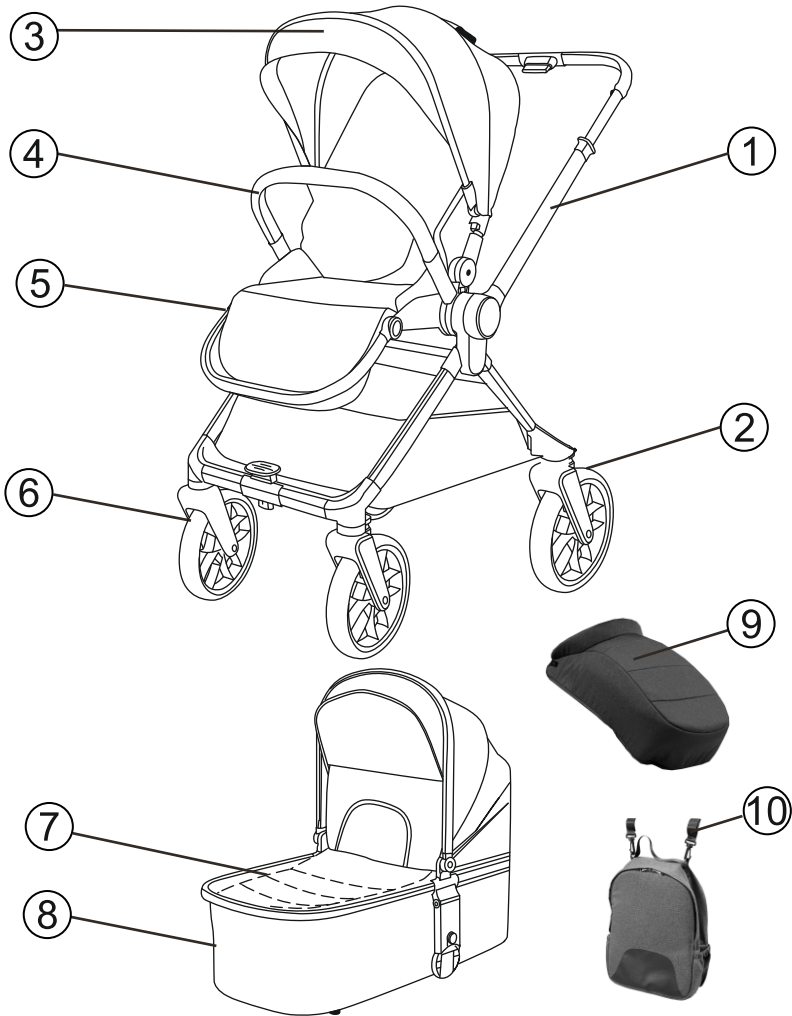

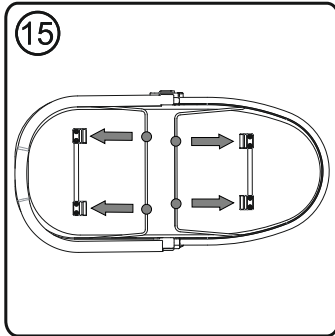
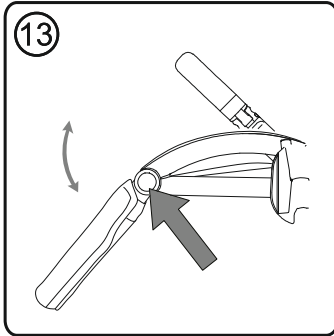
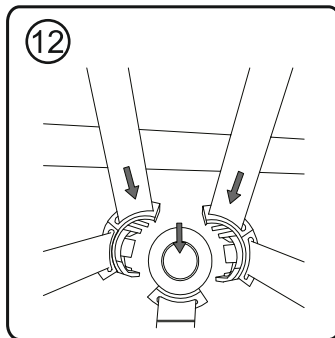
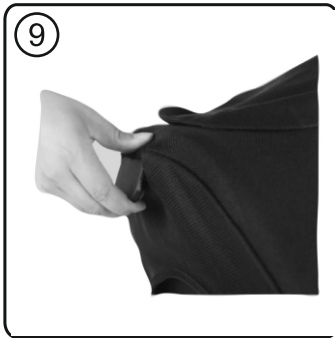
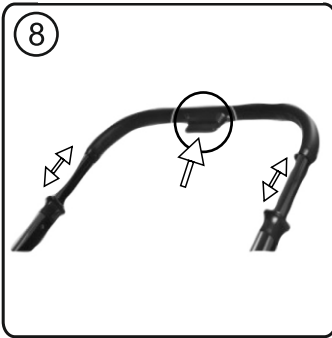
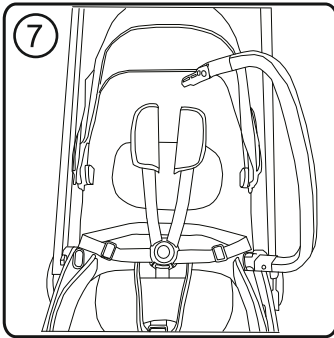
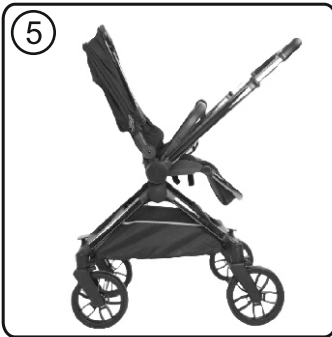
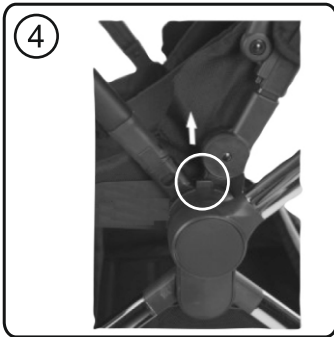

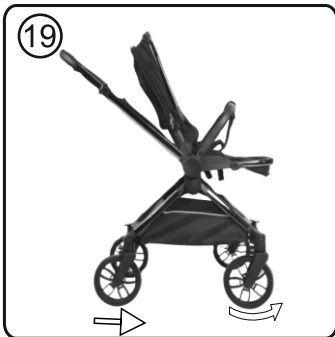

# IMPORTANT – READ CAREFULLY AND KEEP FOR FUTURE REFERENCE!

EN

## SAFETY REQUIREMENT

1. This vehicle is suitable for children with a weight up to 22 kg or 4 years whichever comes first!
2. The height of the carried child in the stroller should not exceed 104 cm!
3. Use parking device if you do not hold the stroller with hand!
4. Do not leave the stroller on hills or inclined surfaces even if you have activated the parking system!
5. Parking device shall be engaged when placing and removing the children!
6. The shopping basket can take a maximum load of 2 kg!
7. Any load attached to the handle and/or on the back of the backrest and/or on the sides of the vehicle will affect the stability of the vehicle! Maximum load of the accessory bag 1 kg. Do not hang any additional bags!
8. Regularly check for loose parts! Make routine inspection, regularly maintain, clean and/or wash the vehicle!
9. The vehicle shall be used only for 1 child!
10. Accessories which are not approved by the manufacturer shall not be used!
11. Only spare parts delivered or recommended by the manufacturer/ distributor can be used!
12. Make sure that the safety belts are placed properly!
13. The stroller should always be used under the supervision of an adult!
14. Do not allow children to suspend him/herself or play in the stroller!
15. Do not allow children to stand in the stroller!
16. Do not allow your child to stand on the seat and foot rest!
17. Do not use the stroller on uneven surfaces near fire or other dangerous places!
18. Do not use the stroller on stairs and escalators!
19. Fold the stroller before go upstairs and downstairs. Mounting the stroller on stairs, pavements and others with the child in it and by pushing the handle causes deformation of the stroller and is out of warranty repair!
20. Adjusting of the back rest must be made only by a person read carefully the instruction rules for adjusting!
21. Any additional baggage left in the stroller may cause it to become unstable!
22. The person who assembles the stroller must be familiarized with its functions!
23. **The front bar can not be used as a carry handle!**
24. The chassis of this vehicle is compatible with a pram body „REYA“ and with a car seat „JOY“.
25. This pushchair is designed to be used from baby's birth. You shall use the most reclined position for newborn babies. The newborn child is not able to sit and hold his/her head up unassisted. Therefore do not fix the backrest in sitting position for children under 6 months!
26. Before using the product for the first time, remove all advertising material from it as well as the materials used to attach them to the product.
27. Do not place the carrycot close to open flame or another source of strong heat
28. The carry handles and the bottom of the carrycot should be checked regularly for signs of wear and damage
29. Before carrying or picking up the carrycot, ensure that the handle is in the correct position for use -the canopy should be open at a 90° to the horizontal..
30. Before carrying or picking up the carrycot, the bottom should be adjusted to the lowest position.
31. The head of the child in the carrycot must never be in a position lower than the body of the child;

## WARNING

1. **WARNING!** Never leave the child unattended!
2. **WARNING!** Ensure that all the locking devices are engaged before use!
3. **WARNING!** To avoid injury ensure that the child is kept away when unfolding and folding this product!
4. **WARNING!** Do not let the child play with this product!
5. **WARNING!** Always use the restraint system!
6. **WARNING!** Check that the pram body or seat unit or car seat attachment devices are correctly engaged before use!
7. **WARNING!** This product is not suitable for running or skating!
8. **WARNING!** No additional mattress / cushion shall be added.
9. **WARNING!** Always use the crotch belt in combination with the waist belt! To prevent injury from a fall or a slip off always use the shoulder straps!
10. **WARNING!** Keep away from fire !
11. **WARNING!** The pram body is meant to be used from the baby's birth!
12. **WARNING!** The pram body is intended for a child who cannot sit up unassisted, turn over or get up on their hands and knees. Child maximum weight: 9 kg.
13. **WARNING!** The images on the front page and inside the manual are for illustrative purposes and may differ from the actual product.

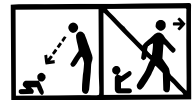

- 14. WARNING!** Do not carry the baby in the pram body!
- 15. WARNING!** Only use on a firm, horizontal level and dry surface
- 16. WARNING!** Do not let other children play unattended near the carry cot
- 17. WARNING!** Do not use if any part of the carry cot is broken, torn or missing
- 18. WARNING! When using the car seat:** This car seat is not meant to replace a cot or a bed for sleeping. If your child needs to sleep, you need to place them in a suitable pram body, cot or bed.
- 19. WARNING!** Before using the product for the first time, remove all advertising material from it as well as the materials used to attach them to the product.

**EN 1888-2:2018+A1:2022**

## PARTS

### Picture 1

1. Frame	- 1 pc.	6. Front wheels	- 2 pcs.
2. Rear wheels	- 2 pcs.	7. Carrycot cover	- 1 pc.
3. Canopy	- 1 pc.	8. Carrycot with mattress	- 1 pc.
4. Bumper bar	- 1 pc.	9. Seat cover	- 1 pc.
5. Seat	- 1 pc.	10. Backpack	- 1 pc.

## ASSEMBLING

1. Install the front and rear wheels by pressing them up into the frame until they lock in place. (Picture 1) Ensure that they are securely locked in place. To remove, press the button on the console and pull the wheel down (Picture 2).

2. Place the seat as shown in (Picture 3.) Please make sure you lock the seat onto the stroller frame after you hear a click.

3. To remove the seat from the frame, press the buttons on either side of the seat then pull it up (Picture 4). To turn the seat in the opposite direction, press the buttons on both sides of the seat and rotate it in the opposite direction, then secure it in place. Please make sure you lock the seat onto the frame after you hear a click (Picture 5).

4. Attaching the bumper bar - to install the bumper bar, guide both ends of the bumper bar into the holes on either side of the seat (Picture 6). To place the child in the seat, release one end of the bar and open it, then fasten it again (Picture 7 ). To remove the bumper bar, press the buttons on both sides and pull.

5. You can adjust the height of the handle (four positions) by pressing the button on the mechanism and moving it up or down (Picture 8).

6. You can adjust the position of the backrest by pulling up the handle to unlock the mechanism located on the back of the seat (Picture 9/10).

7. Install the canopy to the seat by attaching it to the provided plastic elements on both sides of the seat. To adjust its position hold the upper part and move forward and backward to the desired position (Picture 11).

8. Safety harness - when using the seat, it is **MANDATORY** to put the child's safety harness on! Attach the \straps and place them in the central locking buckle Adjust the length of the harness straps by pulling from the buckles. To release the harness, press on the central buckle button (Picture 12).

9. Adjusting the footrest - To change the position of the footrest, press the buttons on both sides simultaneously and adjust (Picture 13). **ATTENTION!** Failure to observe this instruction will damage the locking mechanisms and will not be subject to warranty!

10. To park the stroller in one place, use the brake, which is on the side of the handle, by pressing the brake pedal (Picture 14). To release the brake, press the brake pedal with your foot again. Always engage the brake when the stroller is stopped.

Attention! The brake does not guarantee optimal power when on steep inclines! Therefore, never leave the stroller on an inclined surface with a child sitting or lying in the stroller!

**WARNING!** The brake on your stroller is a type of parking device. To activate the brake, bear in mind that the stroller must be stationary. Carefully press the brake pedal, while gently pushing the stroller front-and-back to synchronize the braking device and for more secure activation of the braking mechanism.

## CARRYCOT

**ATTENTION!** Perform the following actions to prepare the newborn carrycot for use:

1. Place the cot on a table and remove the mattress and fabric liner.
2. Pressing the bottom, grasp the support straps and pull the towards the outside of the carrycot until they reach the limiters. (Picture 15)
3. Replace the mattress and the fabric liner.
4. Lift up the canopy frame until you hear a click (Picture 16). It adjusts forward and backward as shown in the picture.
5. Install the carrycot on the stroller, ensuring that the adapters are positioned and locked in the intended holes in the frame (Picture 17). The click means that the carrycot is locked in place. In order to remove, simultaneously press the buttons on both sides of the carrycot and pull up (Picture 18). The carrycot should only be installed facing the parents.

Reversible handle operation

6. Finally, place the footmuff and fasten it with a zipper and buttons onto the carrycot.

**ATTENTION!** Always check that the carrycot is securely attached by gently pulling it up and to the side.

## REVERSIBLE HANDLE

1. Once the stroller is unfolded and the reversible handle is in working position, note that the wheels on the side of the handle lock in a straight line, while the front wheels have no angular restriction of movement (Picture 19). Attention! Always use the brake mechanism that is on the reversible handle side.
2. The reversible handle is adjusted by simultaneously pulling up the mechanisms on both sides of the frame (Picture 20, 21).
3. After moving the handle in one direction or the other, always make sure you hear a "Click".

## FOLDING AND UNFOLDING THE STROLLER

**Attention:**

**Turn the handle in the direction of the larger wheels with the seat facing the parent.**

1. Fold the canopy to the backrest as far as possible.
2. Press the button to retract the telescopic handle as far as possible (Picture 11). Pull the mechanisms on both sides of the frame up to release the lock (Picture 20), then push the handle down (Picture 22). Lift the backrest adjustment mechanism forward and down until it is fully folded (Picture 23). Then grasp the carry handle under the seat and lift up to fully fold the stroller (Picture 24).

**UNFOLDING**

1. Grasp the carry handle with one hand and lift the frame from the side of the front wheels with the other hand (Picture 25).
2. Unfold the seat to the most upright position until you hear a click (Picture 26).
3. Raise the handle until you hear a "click" and the stroller locks, then do the same with the bumper bar. Always ensure that the frame is locked.
4. Folded view of the stroller (Picture 27)

## CARE AND MAINTENANCE

1. To clean the metal parts, wipe with a damp cloth and dry thoroughly with a dry cloth.
2. To clean the plastic parts, use a cloth, water and mild detergent.
3. To clean the textile parts, use an upholstery cleaner.
4. When the stroller is in storage never place other items on top of it.
5. Always dry and air out the stroller if it gets wet!
6. Periodically clean the wheel axles and plastic elements.
7. Always clean the axles of the wheels and the plastic elements after using the stroller on sand or other dusty surfaces!
8. **DO NOT GREASE** the wheel axles or other moving parts of the stroller! Clean them only!
9. Periodically check for loose or damaged parts and if there are any, immediately replace them with new ones!



# ВАЖНО! ПРОЧЕТЕТЕ ВНИМАТЕЛНО И ЗАПАЗЕТЕ ЗА БЪДЕЩИ СПРАВКИ.

BG

## ИЗИСКВАНИЯ ЗА БЕЗОПАСНОСТ

1. Настоящата количка е подходяща за деца с тегло до 22 кг или на възраст до 4 години, в зависимост от това кое събитие настъпи първо!
2. Височината на детето, возено в количката не бива да надвишава 104 см!
3. Използвайте паркиращото устройство, ако не държите количката с ръка!
4. Не оставяйте количката на наклонени места, дори с активирано паркиращо устройство!
5. Паркиращото устройство трябва да е активирано при поставяне или взимане на детето от количката!
6. Кошът за пазаруване е с максимална товарносимост 2 кг!
7. Всеки товар, закачен на дръжката и/или на гърба на облегалката и/или от страни на количката, влияе върху стабилността на детската количка! Максимално натоварване на чантата за аксесоари 1 кг. Не закачайте допълнителни чанти или пакети!
8. Периодично проверявайте за разхлабени части на количката! Редовно преглеждайте, поддържайте и почиствайте количката!
9. Количката е предназначена за 1 дете!
10. Аксесоари, които не са одобрени от производителя, не бива да бъдат използвани!
11. Трябва да бъдат използвани резервни части само доставени или препоръчани от производителя/дистрибутора!
12. Уверявайте се дали безопасният колан е сложен правилно!
13. Количката трябва да се използва винаги под наблюдението на възрастен!
14. Не позволявайте на детето да играе в количката или да се провесва от нея!
15. Не позволявайте на детето да се изправя в количката!
16. Не позволявайте на детето да се изправя върху седалката или стъпката!
17. Не използвайте количката по неравни повърхности, в близост до огън или други опасни места!
18. Не използвайте количката по стълбища и ескалатори!
19. Сгъвайте количката преди да се качвате или слизате по стълби. Качването на количката на стълби, тротоари и други препятствия с детето, чрез натискане на дръжката води до нейното деформиране и не подлежи на гаранционно обслужване!
20. Регулирането на облегалката трябва да се извършва само от запознат с правилата за това действие от инструкцията!
21. Допълнителния багаж сложен в количката може да доведе до нейната нестабилност!
22. Човекът, който сглобява количката, трябва да е запознат с нейните функции!
23. **Грифът не може да се използва за дръжка за носене!**
24. Шасито на това превозно средство е съвместимо с кош за новородено „REYA“ и със столче за кола „JOY“.
25. Тази количка е изработена за употреба от раждането на бебето. За новородени бебета трябва да използвате най-наклонената позиция на облегалката. Новороденото дете не е способно да седи само и да държи главата си изправена. Ето защо, не фиксирайте облегалката в седяща позиция за деца под 6 месеца!
26. Преди първата употреба на продукта отстранете от него всички рекламни материали, както и използваните приспособления за прикрепването им към продукта.
27. Да не се поставя кошчето близо до открит пламък или други източник на силна топлина.
28. Дръжките за носене и дъното на кошчето би трябвало редовно да се проверяват за признаци на повреда или износване
29. Преди да се носи или вдига кошчето, да се провери дали дръжката е в правилната позиция за използване – сенникът трябва да е разпънат и да образува ъгъл от 90° спрямо хоризонталата.
30. Преди да се носи или вдига кошчето, основата да се регулира в най-ниска позиция.
31. Главата на детето в кошчето никога не би трябвало да бъде на ниво, по-ниско от това на тялото на детето

## ПРЕДУПРЕЖДЕНИЕ

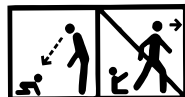

1. **ПРЕДУПРЕЖДЕНИЕ!** Никога не оставяйте детето без надзор!
2. **ПРЕДУПРЕЖДЕНИЕ!** Уверете се, че всички устройства за заключване са активирани преди използване!

**3. ПРЕДУПРЕЖДЕНИЕ!** За да избегнете наранявания, уверете се, че детето е на безопасно разстояние, преди да разгънете или сгънете този продукт!

**4. ПРЕДУПРЕЖДЕНИЕ!** Не оставяйте детето да играе с този продукт!

**5. ПРЕДУПРЕЖДЕНИЕ!** Винаги използвайте системата за задържане!

**6. ПРЕДУПРЕЖДЕНИЕ!** Преди употреба да се провери дали са правилно задействани приспособленията за закрепване на кошчето за бебешката количка, на седалката или на автомобилното детско столче!

**7. ПРЕДУПРЕЖДЕНИЕ!** Този продукт не е подходящ за тичане или пързаялене!

**8. ПРЕДУПРЕЖДЕНИЕ!** Не добавяйте допълнителен матрак/ подложка.

**9. ПРЕДУПРЕЖДЕНИЕ!** Винаги използвайте колана между крачетата в комбинация с колана за кръста! За да предотвратите нараняване от падане или изхлужване на детето, винаги използвайте раменните колани!

**10. ПРЕДУПРЕЖДЕНИЕ!** Дръжте далеч от огън!

**11. ПРЕДУПРЕЖДЕНИЕ!** Кошът за новородено е изработен за употреба от раждането на бебето!

**12. ПРЕДУПРЕЖДЕНИЕ!** Кошът за новородено е подходящ за дете, което не може да сяда без чужда помощ, да се обръща и не може да се повдига на своите ръце и колене. Максимално тегло на детето: 9 кг.

**13. ПРЕДУПРЕЖДЕНИЕ!** Изображенията на заглавната страница и вътре в инструкцията са примерни и може да се различават от действителния продукт.

**14. ПРЕДУПРЕЖДЕНИЕ!** Не пренасяйте бебето в коша за новородено!

**15. ПРЕДУПРЕЖДЕНИЕ!** Да се използва само върху плоска хоризонтална повърхност, която да е твърда и суха.

**16. ПРЕДУПРЕЖДЕНИЕ!** Да не се оставят други деца да играят без надзор близо до кошчето.

**17. ПРЕДУПРЕЖДЕНИЕ!** Да не се използва, в случай че някоя част на кошчето е счупена, скъсана или липсва.

**18. ПРЕДУПРЕЖДЕНИЕ! Когато използвате столчето за кола:**

Това столче за кола не заменя кошарата или леглото за спане. Ако детето Ви трябва да спи, тогава то трябва да се постави в подходящ кош за новородено, кошара или легло.

**19. ПРЕДУПРЕЖДЕНИЕ!** Преди първата употреба на продукта отстранете от него всички рекламни материали, както и използваните приспособления за прикрепването им към продукта.

**БДС EN 1888-2:2018+A1:2023**

## ЧАСТИ

### Снимка 1

1. Рама	- 1 бр.	6. Предни колела	- 2 бр.
2. Задни колела	- 2 бр.	7. Покривало на кош за новородено	- 1 бр.
3. Сенник	- 1 бр.	8. Кош за новородено с матрак	- 1 бр.
4. Гриф	- 1 бр.	9. Покривало за седалка	- 1 бр.
5. Седалка	- 1 бр.	10. Раница	- 1 бр.

## МОНТАЖ НА КОЛИЧКАТА

1. Монтирайте предните и задните колела като ги притиснете нагоре към шасито до заключването им (Снимка 1). Проверете дали са заключени добре. За демантиране натиснете бутона на конзолата и издърпайте колелото надолу (Снимка 2).

2. Поставете седалката както е показано на (Снимка 3). Моля уверете се, че сте заключили седалката върху рамата на количката след като чуете звук „щрак“.

3. За да отстраните седалката от рамата, натиснете бутоните от двете ѝ страни след което я издърпайте нагоре (Снимка 4). За да обърнете седалката в обратна посока натиснете бутоните от двете ѝ страни и я завъртете в противоположна посока, след което я поставете на мястото ѝ. Моля уверете се, че сте заключили седалката върху рамата след като чуете звука „щрак“ (Снимка 5).

4. Поставяне на предпазния гриф - за да монтирате предпазния гриф, насочете двата му края в отворите от двете страни на седалката (Снимка 6). За да поставите детето на седалката, освободете единия край на грифа и го отворете, след което закопчайте отново (Снимка 7). За да отстраните грифа, натиснете бутоните разположени от двете му страни и издърпайте.

5. Може да регулирате височината на дръжката (четири позиции) като натиснете бутон на механизма и я придвижете нагоре или надолу (Снимка 8).

6. Положението на облегалката може да регулирате като издърпате нагоре ръкохватката за отключване на механизма, намираща се на гърба на седалката (Снимка 9/10).

7. Монтирайте сенника към седалката като го прикрепите към предвидените пластмасови елементи от двете страни на седалката. За промяна положението му хванете горната част и регулирайте напред и назад до желаната позиция (Снимка 11).

8. Обезопасителни колани - при ползване на седалката **ЗАДЪЛЖИТЕЛНО** поставете осигуряващите колани на детето! Прикрепете коланите и ги поставете в централната катарам за заключване. Регулирайте дължината на предпазните колани чрез издърпване от токите. За отключване на коланите натиснете бутон на централната катарам (Снимка 12).

9. Регулиране на подложката за крака - За промяна на положението ѝ, натиснете едновременно бутоните от двете страни и регулирайте (Снимка 13). **ВНИМАНИЕ!** **Неспазването на това указание води до повреда на фиксаторите и не подлежи на гаранционно възстановяване!**

10. За установяване на количката на едно място използвайте **спирачката, която е от страна на дръжката**, като натиснете спирачния педал (Снимка 14). За освобождаване на спирачката натиснете повторно с крак спирачния педал. Винаги задействайте спирачката когато количката е спряна.

**Внимание! Спирачката не гарантира оптимално задържане на стръмни склонове! Ето защо, никога не оставяйте количката на наклонена повърхност с дете, което седи или лежи в количката!**

**ПРЕДУПРЕЖДЕНИЕ!** Спирачката на използваната от Вас количка е вид паркиращо устройство. За да задействате спирачката, имайте предвид, че количката не трябва да се движи. Натиснете внимателно спирачния педал, като в същото време леко побутвате количката напред - назад за синхронизиране работата на спирачното устройство и за по-сигурно задействане на спирачния механизъм.

## КОШ ЗА НОВОРОДЕНО

**ВНИМАНИЕ!** За правилната подготовка на коша за новородено дете, изпълнете следните действия:

1. Поставете коша на удобна маса и отстранете матрака и платнената постелка.

2. Притискайки дъното, хванете каишките на обтегачите и ги издърпайте към външната част на коша до ограничителите. (Снимка 15)

3. Поставете отново платнената постелка и матрака .

4. Вдигнете рамката на сенника нагоре, докато се чуе щракване (Снимка 16). Регулира се напред и назад както е показано на снимката.

5. Монтирайте коша за новородено на количката, като внимавате адаптерите му да се разположат и фиксират в предназначенията за това отвори в рамата (Снимка 17). Изщракването означава, че коша е фиксиран. За демонтиране едновременно стиснете бутоните от двете страни на коша и издърпайте нагоре (Снимка 18). Кошът за новородено трябва да бъде монтиран само с лице към родителите.

6. Накрая сложете покривалото за крачета като го закопчеете с ципа и копчета към коша.  
**ВНИМАНИЕ!** Винаги проверявайте дали коша е закрепен стабилно, като леко го издърпате нагоре и настрани.

## РЕВЕРСИВНА ДРЪЖКА

1. След като количката е разгъната и реверсивната дръжка е поставена в работна позиция имайте предвид, че колелата от страната на дръжката се заключват в праволинеен ход, докато предните колела са без ъглово ограничение на движението (Снимка 19). **Внимание!** Винаги използвайте механизма на спирачката, който е от страната на реверсивната дръжка.
2. Регулирането на реверсивната дръжка се извършва чрез едновременно издърпване нагоре на механизмите от двете страни на рамата (Снимка 20, 21).
3. След като преместите дръжката в едната или другата посока на движение, винаги се уверявайте, че сте чули „Щрак“.

## СГЪВАНЕ И РАЗГЪВАНЕ НА КОЛИЧКАТА

**Внимание :**

**Обърнете дръжката в посока на по - широките колела и седалка обърната към родителя.**

1. Сгънете максимално сенника към облегалката на седалката.
2. Натиснете бутона за да приберете максимално надолу телескопичната дръжка (Снимка 11). Изтеглете механизмите от двете страни на рамата нагоре за да освободите блокировката (Снимка 20), след което натиснете дръжката надолу (Снимка 22). Вдигнете механизма за регулиране на облегалката напред и надолу докато се сгъне напълно (Снимка 23). След което хванете дръжката за носене под седалката и повдигнете нагоре за напълно сгъване на количката (Снимка 24).

### РАЗГЪВАНЕ

1. Хванете с едната ръка дръжката за носене, а с другата ръка повдигнете рамата от страната на предните колела на количката (Снимка 25).
2. Разгънете седалката до най-изправено положение докато се чуе „щрак“ (Снимка 26).
3. Повдигнете дръжката нагоре докато чуете „щрак“ и количката се заключи, след което същото направете и с грифа. Винаги проверявайте дали рамата е заключена.
4. Разгънат вид на количката (Снимка 27).

## ГРИЖА И ПОДДРЪЖКА

1. За да почистите металните части, избършете с влажна кърпа и изсушете добре със суха кърпа.
2. За да почистите пластмасовите части използвайте кърпа, вода и мек препарат.
3. За да почистите текстилните части употребявайте препарат за почистване на тапицерия.
4. Когато количката е на съхранение, никога не поставяйте други предмети върху нея!
5. Винаги изсушавайте и проветрявайте количката, ако се е намокрила!
6. Периодично почиствайте осите на колелата и пластмасовите елементи.
7. Винаги почиствайте осите на колелата и пластмасовите елементи след използване на количката по пъськ или други запрашени настилки !
8. **НЕ СМАЗВАЙТЕ** осите на колелата или други подвижни части на количката! Само ги почиствайте !
9. Периодично проверявайте за разхлабени или повредени части и ако има такива, незабавно ги заменете с нови!

# Important – CITIȚI CU ATENȚIE ȘI PĂSTRAȚI ACEST DOCUMENT PENTRU CONSULTARE ULTERIOARĂ!

RO

## MĂSURI DE SIGURANȚĂ

1. Acest cărucior este potrivit pentru copii cu o greutate de până la 22 kg sau până la vârsta de 4 ani, după cum vine primul!
2. Înălțimea copilului condus în cărucior nu trebuie să depășească 104 de cm!
3. Folosiți dispozitivul de parcare, dacă nu țineți căruciorul cu mână !
4. Nu lăsați căruciorul să staționeze în locuri cu suprafață înclinată, chiar dacă are dispozitivul de parcare activat !
5. Dispozitivul de parcare trebuie să fie activat la așezarea sau luarea copilului din cărucior !
6. Coșul de cumpărături poate fi încărcat până la 2 kg!
7. Orice greutate, agățată de mâner pe lateral sau spatele căruciorului afectează stabilitatea lui! Sarcina maximă a sacului accesoriu 1 kg. Nu înmânează pungi suplimentare!
8. Verificați periodic dacă nu sunt părți desprinse ale căruciorului! Verificați, întrețineți și curățați căruciorul!
9. Căruciorul este proiectat pentru 1 copil!
10. Accesoriile care nu sunt aprobate de către producător nu trebuie să fie folosite!
11. Piese suplimentare de folos nu trebuie să fie decât cele recomandate de către producător/ distribuitor!
12. Asigurați-vă că centura de siguranță este plasată corect!
13. Căruciorul trebuie să fie folosit întotdeauna sub supravegherea unui adult!
14. Nu permiteți copilului să se joace în cărucior sau să se leagne singur!
15. Nu permiteți copilului să se ridice din cărucior!
16. Nu permiteți copilului să se ridice pe scaun sau bară!
17. Nu folosiți căruciorul pe suprafețe denivelate, în apropierea unui foc sau a altor locuri periculoase!
18. Nu folosiți căruciorul pe scări normale sau rulante!
19. Pliati căruciorul înainte de a vă urca sau coborî pe scări. Urcarea căruciorului pe scări, trotuare și alte obstacole prin a apăsa pe mâner duce la deformarea lui și nu se află sub incidența termenilor de garanție!
20. Reglarea părții din spate a căruciorului trebuie să se execute doar de către cineva familiarizat cu aceasta parte a instrucțiunilor!
21. Bagajul suplimentar plasat în cărucior poate să ducă la debalansarea căruciorului!
22. Persoana care asamblează căruciorul trebuie să fie familiarizată cu funcțiunile lui!
23. Bara din față nu poate fi utilizată ca mâner de transport.
24. Sasiul acestui vehicul este compatibil cu pătuț nou născut „REYA“ și cu scaunul auto „JOY“.
25. Acest carucior este proiectat pentru utilizare de la nașterea copilului. Pentru nou-născuți trebuie să utilizați poziția cea mai înclinată a spatelui! Copilul nou-născut nu e capabil de a sta așezat singur și să-și țină capul ridicat !. De aceea nu fixați spatele atunci când copilul este așezat copiilor în vârsta sub 6 luni!
26. Înainte de prima utilizare a produsului, îndepărtați din acesta toate materialele publicitare, precum și dispozitivele folosite pentru atașarea acestora la produs.
27. Coșul nu trebuie așezat în apropierea focului deschis sau a altor surse de căldură puternică;
28. Mănerul de purtat și fundul coșului ar trebui verificate în mod regulat pentru semne de deteriorare sau uzură
29. Înainte de ridicarea sau purtarea coșului, verificați dacă mânerul este în poziția corespunzătoare de purtat - copertina trebuie să fie întinsă și să formeze un unghi de 90° față de orizontală
30. Înainte de ridicare sau purtare, fundul trebuie reglat la poziția cea mai inferioară
31. Capul copilului din coș niciodată nu trebuie să fie la un nivel inferior nivelului corpului copilului

## AVERTISMENTE !

1. **AVERTISMENTE!** Nu lăsați niciodată copilul nesupravegheat!
2. **AVERTISMENTE!** Asigurați-vă că toate dispozitivele de blocare sunt închise înainte de a utiliza produsul !
3. **AVERTISMENTE!** Pentru a evita rănirea copilului, asigurați-vă că acesta este la distanță atunci când pliați și depiați acest produs!
4. **AVERTISMENTE!** Nu lăsați copilul să se joace cu acest produs!
5. **AVERTISMENTE!** Utilizați întotdeauna sistemul de prindere!
6. **AVERTISMENTE!** Înainte de utilizare verificați dacă dispozitivele de fixare de la landou, scaunul căruciorului sau scaunul auto sunt cuplate în mod corespunzător !
7. **AVERTISMENTE!** Acest produs nu este recomandat a fi utilizat în timp ce alergați sau vă plimbați pe role!
8. **AVERTISMENTE!** Nu se adaugă nicio saltea / pernă.

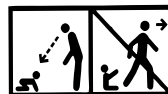

**9. AVERTISMENTE!** Aveți grijă să folosiți mereu centura dintre piciorușe împreună cu cea pentru talie! Pentru a preveni o eventuală rănire ca urmare a unei căderi sau o contuzie a copilului, folosiți mereu centurile pentru umeri!

**10. AVERTISMENTE!** Păstrați la distanță de foc!

**11. AVERTISMENTE!** Coșul pentru nou născut este proiectat pentru a fi utilizat de la nașterea bebelușului!

**12. AVERTISMENTE!** Coșul pentru nou născut este potrivit copiilor care nu se pot așeza singuri fără ajutor, nu se pot întoarce și nu se pot ridica pe mâinile și genunchii săi. Greutate maximă a copilului: 9 kg.

**13. AVERTISMENTE!** Ilustrațiile de pe pagina de titlu și din incinta instrucțiunilor sunt prezentate doar în scopuri ilustrative și ar putea diferi de produsul real.

**14. AVERTISMENTE!** Nu transportați bebelușul în cosul pentru nounașcuti!

**15. AVERTISMENTE!** A se folosi doar pe suprafețe orizontale plane, solide și uscate

**16. AVERTISMENTE!** Copii nu trebuie lăsați a se juca fără supraveghere în apropierea coșului

**17. AVERTISMENTE!** A nu se folosi în cazul în care coșul are piese rupte, frânte sau lipsă.

**18. AVERTISMENTE! Când folosiți scaunul de mașină:**

Acest scaun de mașină nu înlocuiește pătuțul pentru dormit și joc. Dacă copilul dvs. trebuie să doarmă, acesta trebuie așezat în coș de nou născut, pătuț de dormit sau de joc potrivit.

**19. AVERTISMENTE!** Înainte de prima utilizare a produsului, îndepărtați din acesta toate materialele publicitare, precum și dispozitivele folosite pentru atașarea acestora la produs.

**EN 1888-2:2018+A1:2022**

## PĂRȚI

### Poză 1

1. Cadru	- 1 buc.	6. Roți față	- 2 buc
2. Roți spate	- 2 buc.	7. Acoperire coș pentru nou născuți	- 1 buc.
3. Parasolar	- 1 buc.	8. Coș pentru nou născuți cu saltea	- 1 buc.
4. Bară	- 1 buc.	9. Acoperire scaun	- 1 buc.
5. Scaun	- 1 buc.	10. Rucsac	- 1 buc.

## MONTAREA CĂRUCIORULUI

1. Instalați roțile din față și din spate apăsându-le în sus pe șasiu până când se blochează (Imagine 1). Verificați dacă sunt bine blocate. Pentru demontare, apăsați butonul de pe consolă și trageți roata în jos (Imagine 2).

2. Așezați scaunul așa cum se arată în (Imagine 3). Asigurați-vă că ați blocat scaunul pe cadrul căruciorului după ce auziți un „click”. Imagine 3. Pentru a scoate scaunul din cadru, apăsați butoanele de pe ambele părți ale scaunului, apoi trageți-l în sus (Imagine 4). Pentru a întoarce scaunul în direcția opusă, apăsați butoanele de pe ambele părți ale scaunului și rotiți-l în direcția opusă, apoi puneți-l pe loc. Asigurați-vă că ați blocat scaunul pe cadru după ce auziți sunetul „click”. (Imagine 5).

4. Instalarea barei de siguranță - pentru a instala bara de siguranță, ghidați ambele capete ale barei de siguranță în orificiile de pe ambele părți ale scaunului (Imagine 6). Pentru a așeza copilul în scaun, eliberați un capăt al barei și deschideți-l, apoi fixați-l din nou (Imagine 7). Pentru a scoate bara, apăsați ambele butoane situate lateral și trageți.

5. Ați putea regla înălțimea mânerului (patru poziții) apăsând butonul de pe mecanism și deplasându-l în sus sau în jos (Imagine 8).

6. Ați putea regla poziția spătarului trăgând în sus de mânerul pentru deblocarea mecanismului, situat pe spatele scaunului (Imagine 9/10).

7. Instalați parasolarul pe scaun, atașându-l la elementele din plastic furnizate pe ambele părți ale scaunului. Pentru a schimba poziția, prindeți partea superioară și reglați înainte și înapoi în poziția dorită (Imagine 11).

8. Centuri de siguranță – a utilizarea scaunului **ÂN MOD OBLIGATORIU** puneți centurile de siguranță copilului! Atașați centurile de siguranță, introduceți-le în catarama de blocare centrală. Reglați lungimea centurilor de siguranță trăgând de cataramă. Pentru a debloca centurile de siguranță, apăsați butonul de pe catarama centrală (Imagine 12).

9. Reglarea suportului de picioare - Pentru a-i schimba poziția, apăsați butoanele de pe ambele părți în același timp și reglați (Imagine 13). **ATENȚIE!** Nerespectarea acestei instrucțiuni duce la deteriorarea elementelor de fixare și este acoperită de garanție!

10. Pentru a fixa căruciorul pe loc, folosiți frâna, care se află pe partea laterală a mânerului, apăsând pedala de frână (Imagine 14). Pentru a elibera frâna, apăsați din nou pedala de frână cu piciorul. Aplicați întotdeauna frâna când căruciorul este oprit.

Atenție! Frâna nu garantează o reținere optimă pe pante abrupte! Prin urmare, nu lăsați niciodată căruciorul pe o suprafață înclinată cu un copil așezat sau întins în cărucior!

**AVERTIZARE!** Frâna de pe căruciorul pe care îl utilizați este un tip de dispozitiv de parcare. Pentru a acționa frâna, rețineți că căruciorul nu trebuie să fie în mișcare. Apăsați cu atenție pedala de frână, legănând în același timp ușor căruciorul înainte și înapoi pentru a sincroniza funcționarea dispozitivului de frânare și pentru acționarea mai sigură a mecanismului de frânare.

# COȘ PENTRU NOUĂ NĂSCUȚI

**ATENȚIE !** Pentru a pregăti în mod corespunzător coșul pentru nou-născuți, efectuați următoarele acțiuni:

1. Așezați coșul pe o masă confortabilă și scoateți salteaua și cearceaful.
  2. Apăsând partea inferioară, prindeți curelele de întindere și trageți-le spre exteriorul coșului până la limitatoarele. (Imagine 15)
  3. Reintroduceți salteaua și cearceaful.
  4. Ridicați cadrul parasolarului până când se aude un click (Imagine 16). Se reglează înainte și înapoi așa cum se arată în imagine.
  5. Instalați coșul pentru nou-născuți pe cărucior, asigurându-vă că adaptoarele acestuia sunt amplasate și fixate în orificiile desemnate din cadrul. ( Imagine 17). Auzirea sunetului de click înseamnă că coșul este fixat. Pentru demontare, apăsați simultan butoanele de pe ambele părți ale coșului și trageți în sus (Imagine 18). Coșul pentru nou născuți trebuie instalat numai cu fața către părinți.  
Utilizarea mânerului reversibil
  6. În sfârșit, așezați acoperirea pentru picioare, fixați-o la coș cu fermoarul și nasturii.
- ATENȚIE !** Verificați întotdeauna dacă coșul este bine atașat trăgându-l ușor în sus și în lateral.

## MÂNER REVERSIBIL

1. După ce căruciorul este desfăcut și mânerul reversibil este plasat în poziția de lucru, rețineți că roțile de pe partea mânerului se blochează în cursă dreaptă, în timp ce roțile din față nu au nicio restricție de mișcare unghiulară (Imagine 19). Atenție! Utilizați întotdeauna mecanismul de frânare din partea mânerului reversibil.
2. Reglarea mânerului reversibil se face prin tragerea simultană a mecanismelor de pe ambele părți ale cadrului (Imagine 20, 21).
3. După ce mutați mânerul într-o direcție sau alta, asigurați-vă întotdeauna că auziți un „Click”.

## PLIEREA ȘI DESFACEREA CĂRUCIORULUI

**Atenție :**

**Rotiți mânerul în direcția roților mai late și scaunul cu fața către părinte.**

1. Pliati parasolarul pe spătarul scaunului cât mai mult posibil.
2. Apăsați butonul pentru a retrage mânerul telescopic cât mai mult posibil. (Imagine 11). Trageți în sus mecanismele de pe ambele părți ale cadrului pentru a elibera blocarea (Imagine 20), apoi împingeți mânerul în jos (Imagine 22). Ridicați mecanismul de reglare a spătarului înainte și în jos până când este complet pliat (Imagine 23). Apoi apucați mânerul de transport de sub scaun și ridicați-l pentru a plia complet căruciorul (Imagine 24).

**DESFACERE**

1. Prindeți mânerul de transport cu o mână și ridicați cadrul de pe partea roților din față ale căruciorului cu cealaltă mână (Imagine 25).
2. Desfaceți scaunul în poziția cea mai verticală până când auziți un „click” (Imagine 26).
3. Ridicați mânerul până când auziți un „click” și căruciorul se blochează, apoi faceți același lucru cu bara. Verificați întotdeauna dacă cadrul este blocat
4. Aspect desfăcut al căruciorului (Imagine 27).

## ÎNGRIJIRE ȘI ÎNTREȚINERE

1. Pentru a curăța părțile metalice, ștergeți cu o lavetă umedă și uscați bine cu o lavetă uscată.
2. Pentru a curăța părțile din plastic, utilizați o lavetă, apă și un detergent slab.
3. Pentru a curăța părțile textile, utilizați un detergent pentru tapițerie.
4. Când căruciorul este depozitat, nu așezați niciodată alte obiecte pe acesta!
5. Uscați întotdeauna și aerisește căruciorul dacă s-a udat !
6. Curățați periodic axele roților și elementele din plastic.
7. Curățați întotdeauna axele roților și piesele din plastic după ce ați folosit căruciorul pe nisip sau alte suprafețe cu praf.
8. **NU UNGEȚI** axele roților sau alte părți mobile ale căruciorului! Ele trebuie doar curățate !
9. Verificați periodic pentru prezența unor piese slăbite sau deteriorate și, dacă există, înlocuiți-le imediat cu altele noi !

**Unic importator în România DIDIS INTERNATIONAL Strada Sfântul Pantelimon nr. 1  
Oras Pantelimon Judetul Ilfov Phone: +40 21 211 65 60 Fax: +40 21 210 65 62  
E-mail: [office@didis.ro](mailto:office@didis.ro)**

# WAŻNE! PRZECZYTAJ UWAŻNIE I ZACHOWAJ NA PRZYSZŁOŚĆ.

PL

## WYMAGANIA BEZPIECZEŃSTWA

1. Ten wózek jest odpowiedni dla dzieci o wadze do 22 kg lub w wieku do 4 lat, w zależności od tego, co nastąpi wcześniej!
2. Wzrost dziecka w wózku nie powinien przekraczać 104 cm!
3. Użyj hamulca, jeśli nie trzymasz wózka ręką!
4. Nie zostawiaj wózka na pochyłości, nawet przy włączonym hamulcu!
5. Hamulec musi być włączony podczas wkładania lub wyjmowania dziecka z wózka!
6. Maksymalne obciążenie koszyka wynosi 2 kg!
7. Wszelkie obciążenia przyczepione do rączki i/lub tyłu oparcia i/lub boku wózka wpływają na stabilność wózka! Maksymalne obciążenie torby na akcesoria 1 kg. Nie dołączaj dodatkowych toreb ani paczek!
8. Okresowo sprawdzaj, czy w wózku nie ma luźnych części! Regularnie sprawdzaj, konserwuj i czyść wózek!
9. Wózek przeznaczony jest dla 1 dziecka!
10. Nie wolno używać akcesoriów niezatwierdzonych przez producenta!
11. Należy używać wyłącznie części zamiennych dostarczonych lub zalecanych przez producenta/dystrybutora!
12. Upewnij się, że pas bezpieczeństwa jest prawidłowo zapięty!
13. Z wózka należy zawsze korzystać pod nadzorem osoby dorosłej!
14. Nie pozwalaj dziecku bawić się w wózku ani zwiisać z niego!
15. Nie pozwalaj dziecku stać w wózku!
16. Nie pozwalaj dziecku wstawać na siedzisku lub stopniu!
17. Nie używaj wózka na nierównym podłożu, w pobliżu ognia lub innych niebezpiecznych miejsc!
18. Nie korzystaj z wózka po schodach i schodach ruchomych!
19. Złóż wózek przed wejściem lub zejściem po schodach. Wnoszenie wózka z dzieckiem po schodach, chodniku i inne przeszkody poprzez naciśnięcie rączki powoduje jego odkształcenie i nie podlega naprawie gwarancyjnej!
20. Regulację oparcia powinna wykonywać wyłącznie osoba zaznajomiona z zasadami tej czynności zawartymi w instrukcji!
21. Dodatkowy bagaż umieszczony w wózku może spowodować jego niestabilność!
22. Osoba montująca wózek powinna być zapoznana z jego funkcjami!
23. Pałak nie może służyć jako uchwyt do przenoszenia!
24. Podwozie tego pojazdu jest kompatybilne z gondolą dla noworodków „REYA” i fotelikiem samochodowym „JOY”.
25. Wózek przeznaczony jest do użytku od urodzenia dziecka. W przypadku noworodków należy zastosować najbardziej odchyloną pozycję oparcia. Noworodek nie jest w stanie samodzielnie siedzieć i trzymać główki w górze. Dlatego nie należy mocować oparcia w pozycji siedzącej u dzieci poniżej 6 miesiąca życia!
26. Przed pierwszym użyciem produktu należy usunąć z niego wszelkie materiały reklamowe, a także urządzenia służące do ich przymocowania do produktu.
27. Nie umieszczaj gondoli w pobliżu otwartego ognia lub innego źródła silnego ciepła.
28. Uchwyty do przenoszenia i dna gondoli należy regularnie sprawdzać pod kątem oznak uszkodzenia lub zużycia
29. Przed przenoszeniem lub podnoszeniem kosza należy sprawdzić, czy uchwyt znajduje się w prawidłowej pozycji do użycia – daszek musi być rozciągnięty i tworzyć kąt 90° do poziomu.
30. Przed przenoszeniem lub podnoszeniem kosza ustaw podstawę w najniższej pozycji.
31. Głowa dziecka w koszyku nigdy nie powinna znajdować się niżej niż tułów dziecka

## OSTRZEŻENIE

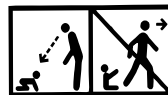

1. **OSTRZEŻENIE!** Nigdy nie zostawiaj dziecka bez opieki!
2. **OSTRZEŻENIE!** Przed użyciem upewnij się, że wszystkie urządzenia blokujące są aktywowane!
3. **OSTRZEŻENIE!** Aby uniknąć obrażeń, przed rozłożeniem lub złożeniem produktu upewnij się, że dziecko znajduje się w bezpiecznej odległości!
4. **OSTRZEŻENIE!** Nie pozwalaj dziecku bawić się tym produktem!
5. **OSTRZEŻENIE!** Zawsze używaj systemu mocowania!



- 6. OSTRZEŻENIE!** Przed użyciem sprawdź, czy elementy mocujące koszyka wózka, siedziska lub fotelika samochodowego są prawidłowo zamocowane!
- 7. OSTRZEŻENIE!** Ten produkt nie nadaje się do biegania ani ślizgania.
- 8. OSTRZEŻENIE!** Nie dodawaj dodatkowego materaca/podkładki.
- 9. OSTRZEŻENIE!**Zawsze używaj pasa między nóżkami w połączeniu z pasem biodrowym! Aby zapobiec obrażeniom w wyniku upadku lub wyslizgnięcia dziecka, zawsze używaj pasów naramiennych!
- 10. OSTRZEŻENIE!** Trzymać z dala od ognia!
- 11. OSTRZEŻENIE!** Gondola dla noworodka przeznaczona jest do użytku już od urodzenia dziecka!
- 12. OSTRZEŻENIE!** Gondola dla noworodka jest odpowiednia dla dziecka, które nie potrafi samodzielnie siedzieć, obracać się i nie potrafi utrzymać się na rękach i kolanach. Maksymalna waga dziecka: 9 kg.
- 13. OSTRZEŻENIE!** Obrazy na stronie tytułowej i wewnątrz instrukcji mają charakter przykładowy i mogą różnić się od rzeczywistego produktu.
- 14. OSTRZEŻENIE!** Nie nosić dziecka w gondoli!
- 15. OSTRZEŻENIE!** Do stosowania wyłącznie na płaskiej, poziomej powierzchni, która jest twarda i sucha.
- 16. OSTRZEŻENIE!** Nie pozwalaj innym dzieciom bawić się bez nadzoru w pobliżu gondoli.
- 17. OSTRZEŻENIE!**Nie używać, jeśli jakakolwiek część gondoli jest samochodowego: połamana, porwana, lub brakująca.
- 18. OSTRZEŻENIE!**Podczas korzystania z fotelika
- Ten fotelik samochodowy nie zastępuje gondoli ani łóżka do spania. Jeśli Twoje dziecko potrzebuje snu, należy je umieścić w odpowiedniej gondoli,kojcu lub łóżku.
- 19. OSTRZEŻENIE !** Przed pierwszym użyciem produktu należy usunąć z niego wszelkie materiały reklamowe, a także urządzenia służące do ich przymocowania do produktu
- EN 1888-2:2018+A1:2022**

## CZĘŚCI

### Zdjęcie 1

1. Ramka	- 1 szt.	6. Przednie koła	- 2 szt.
2. Tylne koła	- 2 szt.	7. Pokrowiec na gondole dla noworodka	- 1 szt.
3. Daszek	- 1 szt.	8. Gondola dla noworodka z materacem	- 1 szt.
4. Pałak	- 1 szt.	9. Pokrycie na siedzenie	- 1 szt.
5. Siedzisko	- 1 szt.	10. Plecak	- 1 szt.

## MONTAŻ WÓZKA

1. Zamontuj przednie i tylne koła, dociskając je do podwozia, aż się zablokują (Zdjęcie 1).Sprawdź, czy są prawidłowo zablokowane. Aby zdjąć należy wcisnąć przycisk na konsoli i pociągnąć koło w dół (Zdjęcie 2).
2. Umieścić siedzisko jak pokazano na (Zdjęcie 3).Upewnij się, że fotelik został zablokowany na ramie wózka po usłyszeniu dźwięku „kliknięcia”.
3. Aby zdjąć siedzisko ze stelaża należy wcisnąć przyciski znajdujące się po obu stronach siedziska, a następnie pociągnąć je do góry (Zdjęcie 4). Aby obrócić siedzisko w przeciwnym kierunku należy wcisnąć przyciski po obu stronach siedziska i obrócić je w przeciwną stronę, a następnie umieścić na swoim miejscu. Pamiętaj o zablokowaniu fotelika na ramie po usłyszeniu dźwięku „klik” (Zdjęcie 5).
4. Montaż pałaka - w celu zamontowania pałaka należy wsunąć oba końce pałaka w otwory po obu stronach fotelika (Zdjęcie 6) Aby umieścić dziecko w foteliku, należy zwolnić jeden koniec pałaka i otworzyć go, a następnie ponownie zamknij (Zdjęcie 7).Aby zdjąć pałak należy wcisnąć przyciski znajdujące się po obu jego stronach i pociągnąć.
5. Wysokość rączki (cztery pozycje) można regulować naciskając przycisk znajdujący się na mechanizmie i przesuując go w górę lub w dół (Zdjęcie 8).
6. Położenie oparcia można regulować poprzez pociągnięcie za uchwyt, co odblokowuje mechanizm znajdujący się w tylnej części siedziska (Zdjęcia. 9/10).

- Zamontuj daszek do siedziska mocując go do dostarczonych elementów plastikowych po obu stronach siedziska. Aby zmienić jego położenie, chwyć górną część i przesuń do przodu i do tyłu do żądanej pozycji (Zdjęcie 11).
- Pasy bezpieczeństwa - korzystając z fotelika MUSISZ zapiąć dziecko pasami bezpieczeństwa! Zapiąć pasy bezpieczeństwa i umieścić je w klamrze centralnego zamka. Wyreguluj długość pasów bezpieczeństwa, pociągając za klamry. Aby odblokować pasy, należy nacisnąć przycisk znajdujący się na klamrze środkowej (Zdjęcie 12).
- Regulacja podnóżka - Aby zmienić jego położenie należy nacisnąć jednocześnie przyciski po obu stronach i wyregulować (Zdjęcie 13). **UWAGA!** Niezastosowanie się do tej instrukcji prowadzi do uszkodzenia elementów złącznych i nie podlega zwrotowi gwarancyjnego!
- Aby unieruchomić wózek w jednym miejscu, należy skorzystać z hamulca znajdującego się z boku rączki, wciskając pedał hamulca (Zdjęcie 14). Aby zwolnić hamulec, należy ponownie nacisnąć pedał hamulca stopą.

Zawsze zaciągaj hamulec, gdy wózek jest zatrzymany.

**Uwaga!** Hamulec nie gwarantuje optymalnego trzymania na stromych zboczach! Dlatego nigdy nie zostawiaj wózka na pochylej powierzchni, gdy dziecko siedzi lub leży w wózku!

**OSTRZEŻENIE!** Hamulec wózka, którego używasz, jest rodzajem urządzenia parkującego. Aby włączyć hamulec, należy pamiętać, że wózek nie może się poruszać. Ostrożnie wciśnij pedał hamulca, jednocześnie delikatnie popychając wózek do przodu i do tyłu, aby zsynchronizować działanie urządzenia hamującego i zwiększyć pewność działania mechanizmu hamulcowego.

## KOSZ DLA NOWORODKA

**UWAGA!** Aby prawidłowo przygotować gondolę dla noworodka należy wykonać następujące czynności:

- Połóż gondolę na wygodnym stole, zdejmij materac i płócienną matę.
- Naciskając spód, chwyć paski napinające i wyciągnij je na zewnątrz gondoli do ograniczników. (Zdjęcie 15)
- Zalóż ponownie płócienną matę i materac.
- Podnieś ramę daszku aż do kliknięcia (Zdjęcie 16). Reguluje się do przodu i do tyłu, jak pokazano na zdjęciu.
- Zamontuj gondolę dla noworodka na wózku, upewniając się, że jej adaptery są ustawione i zamocowane w wyznaczonych otworach w ramie (Zdjęcie 17). Kliknięcie oznacza, że gondola jest zamocowana. Aby wyjąć, należy jednocześnie nacisnąć przyciski po obu stronach gondoli i pociągnąć do góry (Zdjęcie 18). Gondolę należy instalować wyłącznie przodem do rodzica.

Obsługa odwracalnego uchwyty

- Na koniec przymocuj osłonę na nóżki, zapinając zamek i guziki do koszyka.

**UWAGA!** Zawsze sprawdzaj, czy gondola jest dobrze zamocowana, delikatnie pociągając ją do góry i na bok.

## ODWRACALNY UCHWYT

- Po rozłożeniu wózka i ustawieniu odwracalnego uchwyty w pozycji roboczej należy zwrócić uwagę, aby koła z boku rączki blokowały się w linii prostej, natomiast koła przednie nie miały kąтового ograniczenia ruchu (Zdjęcie 19). **Uwaga!** Zawsze używaj mechanizmu hamulcowego znajdującego się po stronie uchwyty.
- Regulacja uchwyty odwracalnego odbywa się poprzez jednocześnie podniesienie mechanizmów po obu stronach ramy (Zdjęcie 20, 21).
- Po przesunięciu uchwyty w jedną lub drugą stronę zawsze upewnij się, że słychać „kliknięcie”.

## SKŁADANIE I ROZKŁADANIE WÓZKA

**Uwaga:**

Obróć rączkę w kierunku szerszych kół i siedziska przodem do rodzica.

- Złóż daszek maksymalnie do oparcia siedzenia.
- Nacisnąć przycisk, aby maksymalnie wycofać rączkę teleskopową (Zdjęcie 11). Pociągnij mechanizmy po obu stronach ramy do góry, aby zwolnić blokadę (Zdjęcie 20), a następnie przesuń uchwyty do dół (Zdjęcie 22). Podnieś mechanizm regulacji oparcia do przodu i do tyłu, aż zostanie całkowicie złożone (Zdjęcie 23). Następnie chwyć uchwyty do przenoszenia pod siedziskiem i podnieś, aby całkowicie złożyć wózek (Zdjęcie 24).

## ROZKŁADANIE

- Jedną ręką chwyć za uchwyty do noszenia, a drugą ręką unieść stelaż od strony przednich kół wózka (Zdjęcie 25).
- Złóż siedzisko do najbardziej pionowej pozycji, aż usłyszysz „kliknięcie” (Zdjęcie 26)
- Podnieś uchwyty do góry, aż usłyszysz „kliknięcie” i wózek się zablokuje, następnie to samo wykonaj z pałąkiem. Zawsze sprawdzaj, czy rama jest zablokowana.
- Widok wózka po rozłożeniu (Zdjęcie 27).

## PIELĘGNACJA I KONSERWACJA

- Aby wyczyścić części metalowe, wytrzyj je wilgotną szmatką i dobrze osusz suchą szmatką.
- Do czyszczenia części plastikowych użyj szmatki, wody i łagodnego detergentu.
- Do czyszczenia części tekstylnych użyj środka do czyszczenia tapicerki.
- Kiedy wózek jest przechowywany, nigdy nie kładź na nim innych przedmiotów!
- Zawsze osuszaj i wietrz wózek, jeśli zamoknie!
- Okresowo zczyść osie kół i elementy plastikowe.
- Po korzystaniu z wózka po piasku lub innym zakurzonym podłożu należy zawsze oczyścić osie kół i elementy plastikowe!
- NIE SMAROWAĆ** osi kół ani innych ruchomych części wózka! Wystarczy je oczyścić!
- Okresowo sprawdzaj, czy nie ma luźnych lub uszkodzonych części, a jeśli się pojawiają, natychmiast wymień je na nowe!

# IMPORTANT! À LIRE ATTENTIVEMENT ET CONSERVER POUR RÉFÉRENCES FUTURES.

FR

## EXIGENCES DE SÉCURITÉ

1. Cette poussette convient aux enfants pesant jusqu'à 22 kg ou âgés de 4 ans maximum, selon la première éventualité !
2. La taille de l'enfant dans la poussette ne doit pas dépasser 104 cm !
3. Utilisez le dispositif de stationnement si vous ne tenez pas la poussette avec votre main !
4. Ne laissez pas la poussette sur une pente, même avec le dispositif de stationnement activé !
5. Le dispositif de stationnement doit être activé lors du placement ou du retrait de l'enfant de la poussette !
6. Le panier a une capacité de charge maximale de 2 kg !
7. Toute charge attachée à la poignée et/ou à l'arrière du dossier et/ou au côté de la poussette affecte la stabilité de la poussette ! Charge maximale du sac d'accessoires 1 kg. N'attachez pas de sacs ou de paquets supplémentaires !
8. Vérifiez périodiquement la présence de pièces détachées dans la poussette ! Inspectez, entretenez et nettoyez régulièrement la poussette !
9. La poussette est conçue pour 1 enfant !
10. Les accessoires non autorisés par le fabricant ne doivent pas être utilisés !
11. Seules les pièces de rechange fournies ou recommandées par le fabricant/distributeur doivent être utilisées !
12. Assurez-vous que la ceinture de sécurité est correctement bouclée !
13. La poussette doit toujours être utilisée sous la surveillance d'un adulte !
14. Ne laissez pas l'enfant jouer dans la poussette ou s'y suspendre !
15. Ne laissez pas l'enfant se tenir debout dans la poussette !
16. Ne laissez pas l'enfant se tenir debout sur le siège ou le repose-pieds !
17. N'utilisez pas la poussette sur des surfaces inégales, à proximité d'un feu ou d'autres endroits dangereux !
18. N'utilisez pas la poussette dans les escaliers et les escalators !
19. Pliez la poussette avant de monter ou de descendre les escaliers. Monter la poussette sur les escaliers, trottoirs et autres obstacles avec l'enfant en appuyant sur la poignée entraîne sa déformation et n'est pas soumis au service de garantie !
20. Le réglage du dossier ne doit être effectué que par une personne familiarisée avec les règles de cette action décrites dans les instructions !
21. Des bagages supplémentaires placés dans la poussette peuvent provoquer son instabilité !
22. La personne qui assemble la poussette doit connaître ses fonctions !
23. Le barre de sécurité ne peut pas être utilisée comme poignée de transport !
24. Le châssis de cette poussette est compatible avec la nacelle nouveau-né « REYA » et le siège auto « JOY ».
25. Cette poussette est conçue pour être utilisée dès la naissance. Pour les nouveau-nés, vous devez utiliser la position du dossier la plus inclinée. Un nouveau-né n'est pas capable de s'asseoir seul et de tenir la tête haute. Par conséquent, ne fixez pas le dossier en position assise pour les enfants de moins de 6 mois !
26. Avant la première utilisation du produit, retirez-en tous les supports publicitaires, ainsi que les dispositifs utilisés pour les fixer au produit.
27. Ne placez pas la nacelle à proximité d'une flamme nue ou d'une autre source de forte chaleur.
28. Les poignées de transport et les fonds des nacelles doivent être régulièrement inspectés pour détecter tout signe de dommage ou d'usure.
29. Avant de transporter ou de soulever la nacelle, vérifiez que la poignée est dans la bonne position d'utilisation – le pare-soleil doit être déployé et former un angle de 90° par rapport à l'horizontale.
30. Avant de transporter ou de soulever la nacelle, réglez la base à la position la plus basse.
31. La tête de l'enfant dans la nacelle ne doit jamais être à un niveau inférieur à celui du corps de l'enfant

## AVERTISSEMENT

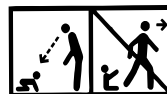

1. **AVERTISSEMENT !** Ne laissez jamais un enfant sans surveillance !
2. **AVERTISSEMENT !** Assurez-vous que tous les dispositifs de verrouillage sont activés avant utilisation !
3. **AVERTISSEMENT !** Pour éviter les blessures, assurez-vous que l'enfant se trouve à une distance de sécurité avant de déplier ou de plier ce produit !

- 4. AVERTISSEMENT !** Ne laissez pas un enfant jouer avec ce produit !
  - 5. AVERTISSEMENT !** Utilisez toujours le système de fixation !
  - 6. AVERTISSEMENT !** Avant utilisation, vérifiez que les dispositifs de fixation de la nacelle de la poussette, du siège ou du siège auto sont correctement enclenchés !
  - 7. AVERTISSEMENT !** Ce produit ne convient pas à la course à pied ou au patinage !
  - 8. AVERTISSEMENT !** N'ajoutez pas de matelas/coussin supplémentaire.
  - 9. AVERTISSEMENT !** Utilisez toujours la ceinture entre les jambes en combinaison avec la ceinture sous-abdominale ! Pour éviter que l'enfant ne tombe ou ne glisse, utilisez toujours les ceintures d'épaule !
  - 10. AVERTISSEMENT !** Tenir éloigné du feu!
  - 11. AVERTISSEMENT !** La nacelle nouveau-né est conçue pour être utilisée dès la naissance de bébé !
  - 12. AVERTISSEMENT !** La nacelle nouveau-né convient à un enfant qui ne peut pas s'asseoir sans aide, se retourner et ne peut pas se soulever sur ses mains et ses genoux. Poids maximum de l'enfant : 9 kg.
  - 13. AVERTISSEMENT !** Les images sur la page de couverture et à l'intérieur des instructions sont données à titre d'exemple et peuvent différer du produit réel.
  - 14. AVERTISSEMENT !** Ne portez pas bébé dans la nacelle !
  - 15. AVERTISSEMENT !** À utiliser uniquement sur une surface horizontale plane, ferme et sèche.
  - 16. AVERTISSEMENT !** Ne laissez pas les autres enfants jouer sans surveillance à proximité de la nacelle.
  - 17. AVERTISSEMENT !** N'utilisez pas si une partie de la nacelle est cassée, endommagée ou manquante.
  - 18. AVERTISSEMENT !** Lors de l'utilisation du siège auto :  
Ce siège auto ne remplace pas un berceau ou un lit de couchage. Si votre enfant doit dormir, il doit être placé dans un berceau, une nacelle ou un lit de bébé approprié.
  - 19. AVERTISSEMENT !** Avant la première utilisation du produit, retirez-en tous les supports publicitaires, ainsi que les dispositifs utilisés pour les fixer au produit.
- EN 1888-2:2018+A1:2022**

## PIÈCES

### Photo 1

1. Châssis	- 1 unité	6. Roues avant	- 2 unités
2. Roues arrière	- 2 unités	7. Housse pour nacelle nouveau-né	- 1 unité.
3. Pare-soleil	- 1 unité	8. Nacelle nouveau-né avec matelas	- 1 unité
4. Barre de sécurité	- 1 unité	9. Housse du siège	- 1 unité
5. Siège	- 1 unité	10. Sac à dos	- 1 unité

## INSTALLATION DE LA POUSSETTE

- 1.** Installez les roues avant et arrière en les appuyant contre le châssis jusqu'à ce qu'elles se verrouillent (Photo 1). Vérifiez qu'ils sont correctement verrouillés. Pour le retirer, appuyez sur le bouton de la console et abaissez la roue vers la bas (Photo 2).
- 2.** Placez le siège comme indiqué sur (Photo 3). Veuillez-vous assurer de verrouiller le siège sur le châssis de la poussette après avoir entendu un « clic ».
- 3.** Pour retirer le siège du châssis, appuyez sur les boutons des deux côtés du siège puis tirez-le vers le haut (Photo 4). Pour faire tourner le siège dans le sens opposé, appuyez sur les boutons des deux côtés du siège et tournez-le dans le sens opposé, puis mettez-le en place. Veuillez-vous assurer de verrouiller le siège sur le châssis après avoir entendu le son du « clic ». (Photo 5).
- 4.** Installation de la barre de sécurité - pour installer la barre de sécurité, guidez les deux extrémités de la barre de sécurité dans les trous des deux côtés du siège (Photo 6). Pour placer l'enfant dans le siège, relâchez une extrémité de la barre et ouvrez puis fixez-le à nouveau (Photo 7). Pour retirer la barre de sécurité, appuyez sur les boutons situés de part et d'autre de la barre et tirez.
- 5.** Vous pouvez régler la hauteur de la poignée (quatre positions) en appuyant sur le bouton du mécanisme et en la déplaçant vers le haut ou vers le bas (Photo 8).
- 6.** Vous pouvez régler la position du dossier en tirant vers le haut la poignée de déverrouillage du mécanisme située au dos du siège (Photo 9/10).

7. Installez le pare-soleil sur le siège en la fixant aux éléments en plastique fournis des deux côtés du siège. Pour changer sa position, saisissez la partie supérieure et réglez-la en avant et en arrière jusqu'à la position souhaitée (Photo 11).
  8. Ceintures de sécurité - lorsque vous utilisez le siège, vous DEVEZ mettre les ceintures de sécurité sur l'enfant ! Attachez les ceintures de sécurité et placez-les dans la boucle de verrouillage centralisé. Réglez la longueur des ceintures de sécurité en tirant sur les boucles. Pour déverrouiller les ceintures, appuyez sur le bouton de la boucle centrale (Photo 12).
  9. Réglage du repose-pieds - Pour modifier sa position, appuyez simultanément sur les boutons des deux côtés et réglez (Photo 13). **ATTENTION!** Le non-respect de cette instruction entraîne des dommages aux fixations et n'est pas soumis au remboursement de la garantie !
  10. Pour fixer la poussette au même endroit, utilisez le frein qui se trouve sur le côté de la poignée en appuyant sur la pédale de frein (Photo 14). Pour desserrer le frein, appuyez à nouveau sur la pédale de frein avec votre pied. Appliquez toujours le frein lorsque la poussette est arrêtée.
- Attention! Le frein ne garantit pas une tenue optimale en pente raide ! Par conséquent, ne laissez jamais la poussette sur une surface inclinée avec un enfant assis ou couché dans la poussette !
- AVERTISSEMENT!** Le frein de la poussette que vous utilisez est une sorte de dispositif de stationnement. Pour appliquer le frein, notez que la poussette ne doit pas bouger. Appuyez doucement sur la pédale de frein, tout en poussant doucement la poussette d'avant en arrière pour synchroniser le fonctionnement du dispositif de freinage et rendre le mécanisme de freinage plus sûr.

## NACELLE POUR NOUVEAU-NÉ

**ATTENTION!** Pour bien préparer la nacelle pour un nouveau-né, effectuez les actions suivantes :

1. Placez la nacelle sur une table confortable et retirez le matelas et le tapis en toile.
  2. En appuyant sur le bas, saisissez les sangles tendeurs et tirez-les vers l'extérieur du panier jusqu'aux butées. (Photo 15)
  3. Remettez le surmatelas en tissu et le matelas.
  4. Soulevez le cadre du pare-soleil jusqu'à ce qu'il s'enclenche (Photo 16). Il s'ajuste en avant et en arrière comme indiqué sur l'image.
  5. Installez la nacelle pour nouveau-né sur la poussette en vous assurant que ses adaptateurs sont situés et fixés dans les trous désignés du châssis (Photo 17). Un clic signifie que la nacelle est fixée. Pour la retirer, appuyez simultanément sur les boutons des deux côtés de la nacelle et tirez vers le haut (Photo 18). La nacelle ne doit être installée que face aux parents.
- Fonctionnement de la poignée réversible
6. Enfin, fixez le couvre-pieds en le zippant et en le boutonnant à la nacelle.
- ATTENTION!** Vérifiez toujours que la nacelle est fermement fixée en le tirant doucement vers le haut et sur le côté.

## POIGNÉE RÉVERSIBLE

1. Une fois la poussette dépliée et la poignée réversible en position de travail, notez que les roues du côté de la poignée se bloquent en ligne droite, tandis que les roues avant n'ont aucune restriction angulaire de mouvement (Photo 19). Attention! Utilisez toujours le mécanisme de freinage situé du côté de la poignée réversible.
2. Le réglage de la poignée réversible s'effectue en tirant simultanément vers le haut les mécanismes de part et d'autre du châssis (Photo 20, 21).
3. Après avoir déplacé la poignée dans un sens ou dans l'autre, assurez-vous toujours d'entendre un « clic ».

## PLIAGE ET DÉPLIAGE DE LA POUSSETTE

**Attention:**

**Tournez la poignée dans le sens des roues plus larges et le siège tourné face au parent.**

1. Pliez le pare-soleil vers le dossier du siège aussi loin que possible.
2. Appuyez sur le bouton pour escamoter le manche télescopique au maximum (Photo 11). Tirez les mécanismes des deux côtés du châssis vers le haut pour déverrouiller le verrou (Photo 20), puis poussez la poignée vers le bas (Photo 22). Soulevez le mécanisme de réglage du dossier vers l'avant et vers le bas jusqu'à ce qu'il soit complètement plié (Photo 23). Saisissez ensuite la poignée de transport sous le siège et soulevez-la pour plier complètement la poussette (Photo 24).

**DÉPLIAGE**

1. Saisissez la poignée de transport d'une main et soulevez le châssis du côté des roues avant de la poussette de l'autre main (Photo 25).
2. Pliez le siège dans la position la plus verticale jusqu'à ce que vous entendiez un « clic » (Photo 26).
3. Soulevez la poignée jusqu'à ce que vous entendiez un « clic » et que le chariot se verrouille, puis faites de même avec la poignée. Vérifiez toujours que le châssis est verrouillé.
4. Vue dépliée de la poussette (Photo 27).

## SOINS ET ENTRETIEN

1. Pour nettoyer les pièces métalliques, essuyez avec un chiffon humide et séchez bien avec un chiffon sec.
2. Pour nettoyer les pièces en plastique, utilisez un chiffon, de l'eau et un détergent doux.
3. Pour nettoyer les pièces textiles, utilisez un nettoyant pour rembourrage.
4. Lorsque la poussette est rangée, ne placez jamais d'autres objets dessus !
5. Séchez et aérez toujours la poussette si elle est mouillée !
6. Nettoyez périodiquement les axes de roues et les éléments en plastique.
7. Nettoyez toujours les axes des roues et les éléments en plastique après avoir utilisé la poussette sur du sable ou d'autres surfaces poussiéreuses !
8. **NE LUBRIFIEZ PAS** les axes de roues ou autres pièces mobiles de la poussette ! Nettoyez-les simplement !
9. Vérifiez périodiquement les pièces desserrées ou endommagées et, le cas échéant, remplacez-les immédiatement par des neuves !

# IMPORTANTE – LEGGERE ATTENTAMENTE E CONSERVARE PER FUTURO RIFERIMENTO !

IT

## ESIGENZE DI SICUREZZA

1. Questo passeggino è adatto ai bambini fino a 22 kg o fino all'età di 4 anni, a seconda dell'evento che si verifica per primo!
2. La taglia del bambino non deve superare 104 centimetri!
3. Utilizzare il dispositivo frenante se il passeggino non è controllato con la mano!
4. Non lasciare il passeggino in zone in pendenza, anche con un il dispositivo frenante abilitato!
5. Il dispositivo frenante deve essere abilitato quando il bambino viene posizionato o preso dal passeggino!
6. Il cesto a bagagli sopporta un carico massimo di 2 kg!
7. Ogni carico fissato al pugno e/o allo schienale della sede e/o sul lato del passeggino, affetta la sua stabilità! Carico massimo della borsa degli accessori 1 kg. Non consegnare borse aggiuntive!
8. Verificate periodicamente per parti svitate sul passeggino! Esaminate regolarmente, intrattenete e pulite il passeggino!
9. Il passeggino è concepito per un solo bambino!
10. Gli accessori che non sono convalidati dal fabbricante non devono essere utilizzati!
11. Utilizzate unicamente dei pezzi di ricambio forniti o raccomandati dal fabbricante o dal distributore!
12. Assicuratevi che la cintura di sicurezza è legata correttamente!
13. Il passeggino deve sempre essere utilizzato sotto la supervisione di un adulto!
14. Non lasciare il bambino giocare nel passeggino o appendersi!
15. Non lasciare il bambino tenersi in piedi nel passeggino!
16. Non lasciare il bambino tenersi in piedi sulla sede o sul poggiatesta!
17. Non utilizzare il passeggino su delle superfici instabili, vicino ad un fuoco o altri luoghi pericolosi!
18. Non utilizzare il passeggino nelle scale e nelle scale mobili!
19. Piegate il passeggino prima di salire o scendere dalle scale. Salire dei marciapiedi ed altri ostacoli col bambino nel passeggino, appoggiando sul pugno, conduce alla deformazione del passeggino e questo non è coperto dalla garanzia!
20. La regolazione dello schienale deve essere effettuata unicamente da una persona che conosce le istruzioni!
21. Un bagaglio supplementare posato nel passeggino può condurre alla sua instabilità!
22. La persona che monta il passeggino deve conoscere le sue caratteristiche!
23. La barra anteriore non può essere utilizzata come maniglia per il trasporto.
24. Il telaio di questo veicolo è compatibile con una navicella neonato „REYA“ e con un seggiolino auto „JOY“.
25. Questo passeggino è prodotto per essere usato fin dalla nascita del bambino. Per i neonati dovete usare la posizione più sdraiata dello schienale. Un bambino neonato non è atto a sedersi solo e tenere la sua testa dritta. Di conseguenza, non fissate lo schienale del passeggino in posizione seduta per bambini all'età inferiore ai 6 mesi!
26. Prima di utilizzare il prodotto per la prima volta, rimuovere tutto il materiale pubblicitario dal prodotto, nonché gli attacchi utilizzati per fissarlo al prodotto.
27. Non collocare la navicella vicino a fiamme libere o altre fonti di calore intenso
28. Le maniglie per il trasporto e il fondo della navicella devono essere controllati regolarmente per eventuali segni di danneggiamento o usura
29. Prima di portare o sollevare la navicella verificare che la maniglia sia nella posizione corretta per l'uso - il parasole deve essere esteso e formare un angolo di 90° rispetto all'orizzontale
30. Prima di portare o sollevare la navicella, la base deve essere regolata nella posizione più bassa
31. La testa del bambino nella navicella non deve mai trovarsi a un livello inferiore a quello del corpo del bambino

## ATTENZIONE

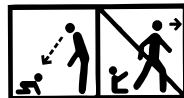

1. **ATTENZIONE!** Non lasciare mai il bambino incustodito!
2. **ATTENZIONE!** Prima dell'uso assicurarsi che tutti i meccanismi di bloccaggio siano correttamente agganciati!
3. **ATTENZIONE!** Per evitare lesioni o ferimenti assicurarsi che il bambino sia a debita distanza durante le operazioni di apertura e chiusura del prodotto !
4. **ATTENZIONE!** Non lasciare che il bambino giochi con questo prodotto !
5. **ATTENZIONE!** Utilizzare sempre il sistema di ritenuta!
6. **ATTENZIONE!** Prima dell'uso controllare che i meccanismi di aggancio della seduta, della navicella o del seggiolino auto siano correttamente agganciati !
7. **ATTENZIONE!** Questo prodotto non è adatto per correre o pattinare !
8. **ATTENZIONE!** Nessun materasso / cuscino aggiuntivo deve essere aggiunto.
9. **ATTENZIONE!** Utilizzate sempre la cinghia di cavallo in combinazione con la cintura! Per evitare le ferite causate dalla caduta o lo scivolamento del bambino, utilizzate sempre le bretelle!
10. **ATTENZIONE!** Tenere lontano dal fuoco!

**11. AVVERTENZA!** La navicella per neonato è stata realizzata per essere utilizzata fin dalla nascita del bimbo!

**12. AVVERTENZA!** La navicella per neonato è adatta per un bimbo che non può sedersi senza l'assistenza d'altrui, non può volgersi e non può alzarsi sulle mani e ginocchia. Peso massimo del bambino: Kg. 9

**13. AVVERTENZA!** Le immagini sul frontespizio e all'interno delle istruzioni sono indicative e possono differire dal prodotto reale.

**14. AVVERTENZA!** Non portare il neonato nella navicella!

**15. AVVERTENZA!** Utilizzare soltanto su una superficie stabile, orizzontale, piana e asciutta

**16. AVVERTENZA!** Non lasciare che altri bambini giochino senza sorveglianza vicino alla sacca porta bambini

**17. AVVERTENZA!** Non utilizzare se una qualsiasi parte è rotta, strappata o mancante

**18. AVVERTENZA! Quando si utilizza il seggiolino auto:**

Questo seggiolino auto non sostituisce la culla o il lettino. Se il bambino ha bisogno di dormire, deve essere messo in una navicella per neonato, una culla o lettino adatti.

**19. AVVERTENZA!** Prima di utilizzare il prodotto per la prima volta, rimuovere tutto il materiale pubblicitario dal prodotto, nonché gli attacchi utilizzati per fissarlo al prodotto.

**EN 1888-2:2018+A1:2022**

## PARTI COMPONENTI

### Photo 1

1. Telaio	- 1 pz	6. Ruote anteriori	- 2 pz
2. Ruote posteriori	- 2 pz	7. Copertura per navicella neonato	- 1 pz
3. Capottina	- 1 pz	8. Navicella neonato con materassino	- 1 pz
4. Paraurti	- 1 pz	9. Sacco per seggiolino	- 1 pz
5. Seggiolino	- 1 pz	10. Zaino	- 1 pz

## MONTAGGIO DEL PASSEGGINO

1. Montare le ruote anteriori e posteriori premendole in alto verso il telaio fino al bloccarle (Immagine 1). Verificare che siano ben serrate. Per smontarle, premere il pulsante della consola e tirare la ruota verso il basso (Immagine 2).

2. Mettere il seggiolino come indicato sull'immagine 3. Si prega di verificare di aver bloccato il seggiolino sul telaio del passeggino dopo aver sentito un click.

3. Per rimuovere il seggiolino dal telaio, premere i pulsanti su entrambi i lati poi tirarlo in alto (Immagine 4). Per girare il seggiolino in direzione contraria, premere i pulsanti su entrambi i lati e girarlo in direzione contraria, poi posizionarlo al suo posto. Si prega di verificarsi di aver bloccato il seggiolino al telaio dopo aver sentito un "click" (Immagine 5).

4. Messa del paraurti - per montare il paraurti, dirigere i due estremi verso i fori su entrambi i lati del seggiolino (Immagine 6). Per mettere il bambino nel seggiolino, liberare una delle estremità del paraurti e aprirla, poi bloccarla di nuovo (Immagine 7). Per rimuovere il paraurti, premere i pulsanti posizionati su entrambi i suoi lati e tirare.

5. Si può regolare l'altezza del manico (quattro posizioni) premendo il pulsante del meccanismo e muovendola in alto o in giù (Immagine 8).

6. La posizione dello schienale si può regolare tirando in alto il manico di sblocco del meccanismo, situata sul dorso del seggiolino (Immagine 9/10).

7. Montare la capottina al seggiolino, fissandolo agli appositi elementi in plastica su entrambi i lati del seggiolino. Per modificare la sua posizione, stringere la parte superiore e regolare in avanti e indietro fino alla posizione desiderata (Immagine 11).

8. Cinture di sicurezza - all'utilizzo del seggiolino mettere **OBBLIGATORIAMENTE** le cinture di sicurezza del bambino! Attaccare le cinture e inserirle nel gancio centrale. Regolare la lunghezza delle cinture di sicurezza tirandole dalle fibbie. Per sbloccare le cinture, premere il pulsante del gancio centrale (Immagine 12).

9. Regolazione del poggiatesta - Per modificare la sua posizione, premere allo stesso tempo i pulsanti su entrambi i lati e regolare (Immagine 13). **ATTENZIONE!** La mancata osservazione di tale indicazione porta al danneggiamento dei fissatori e non è soggetto di sostituzione in garanzia!

**10.** Per fermare il passeggino, utilizzare il freno della parte del manico, premendo il pedale del freno, (Immagine 14). Per sbloccare il freno premere di nuovo con il piede il pedale del freno. Azionare sempre il freno qualora il passeggino sia fermo. Attenzione! Il freno non garantisce la trattenuta ottimale su pendii ripidi! Perciò mai lasciare il passeggino su una superficie inclina con il bambino seduto o sdraiato dentro il passeggino!

**AVVERTENZA!** Il freno del passeggino da voi utilizzato è un tipo di dispositivo di parcheggio. Per azionare il freno, tenere in considerazione che il passeggino non debba essere in moto. Premere attentamente il pedale del freno, muovendo nel frattempo leggermente il passeggino in avanti e indietro per sincronizzare il lavoro del dispositivo frenante e per azionare meglio in sicurezza il meccanismo frenante.

## NAVICELLA

**ATTENZIONE!** Per la preparazione corretta della navicella, eseguire le seguenti azioni:

1. Mettere la navicella su un tavolo comodo e rimuovere il materassino e la fodera.
2. Premendo il fondo, prendere le cinghie di tensionamento e tirarle verso la parte interna della navicella fino ai regolatori. (Immagine 15)
3. Riposizionare la fodera e il materassino.
4. Alzare il telaio della capottina in alto fino al sentire di un "click" (Immagine 16). Si regola in avanti e indietro come indicato sull'immagine.
5. Montare la navicella al passeggino, facendo attenzione che gli adattatori vengano posizionati e fissati negli appositi fori sul telaio (Immagine 17). Il "click" significa che la navicella sia fissata. Per smontare, premere allo stesso tempo i pulsanti su entrambi i lati della navicella e tirarla in alto (Immagine 18). La navicella deve essere montata solo in senso contrario della marcia.

Come funziona il manico reversibile?

6. Alla fine mettere il copripiedi chiudendo la chiusura lampo e premendo i bottoni alla navicella.

**ATTENZIONE!** Controllare sempre se la navicella sia stabilmente fissata, tirandola leggermente in alto e ai due lati.

## MANICO REVERSIBILE

1. Dopo aver sdraiato il passeggino e il manico reversibile sia posizionato in posizione operativa, tenere in considerazione che le ruote dalla parte del manico si bloccano in andata lineare, mentre le ruote anteriori sono senza limite angolare del movimento (Immagine 19). Attenzione! Utilizzare sempre il meccanismo frenante situato sulla parte del manico reversibile.
2. La regolazione del manico reversibile viene effettuata tirando allo stesso tempo in alto i meccanismi su entrambi i lati del telaio (Immagine 20, 21).
3. Dopo aver spostato il manico in una o nella direzione opposta, verificarsi sempre di aver sentito il "click".

## APERTURA E CHIUSURA DEL PASSEGGINO

**Attenzione:**

**Girare il manico in direzione delle ruote più larghe e il seggiolino in senso contrario della marcia (verso il genitore).**

1. Piegarlo al massimo la capottina allo schienale del seggiolino.
2. Premere il pulsante, per portare al massimo il manico telescopico in giù (Immagine 11). Tirare i meccanismi su entrambi i lati del telaio in alto per sbloccare (Immagine 20), poi premere il manico verso il basso (Immagine 22). Alzare il meccanismo di regolazione dello schienale in avanti e verso il basso fino a piegarlo completamente (Immagine 23). Dopodiché stringere la maniglia di trasporto sotto il seggiolino e sollevare per piegare completamente il passeggino (Immagine 24).

**COME APRIRE IL PASSEGGINO**

1. Tenere con una mano la maniglia di trasporto e con l'altra mano alzare il telaio dal lato delle ruote anteriori del passeggino (Immagine 25).
2. Sdraiare il passeggino fino alla posizione più dritta fino al sentire di un "click" (Immagine 26).
3. Alzare il manico in alto fino al sentire di un "click" e il passeggino si bloccherà, poi eseguire lo stesso con il paraurti. Controllare sempre se il telaio si è bloccato.
4. Aspetto sdraiato del passeggino (Immagine 27).

## CURE E MANUTENZIONE

1. Per pulire le parti metalliche, passare con un panno umido e asciugare bene con un panno asciutto.
2. Per pulire le parti in plastica, utilizzare panno, acqua e sapone morbido.
3. Per pulire le parti in tessuto, utilizzare del detergente per tappezzeria.
4. Qualora il passeggino rimanga in conservazione, mai lasciare altri oggetti sopra!
5. Asciugare bene e ventilare il passeggino qualora risulti bagnato!
6. Pulire periodicamente le assi delle ruote e i componenti in plastica.
7. Pulire sempre le assi delle ruote e i componenti in plastica dopo l'utilizzo del passeggino nella sabbia o in altre superfici polverose!
8. **NON GRASSARE** le assi delle ruote o le altre parti mobili del passeggino! Solo pulirle!
9. Controllare periodicamente per parti allentate o danneggiate e se ci sono, sostituirle immediatamente con parti nuove!



# ΣΗΜΑΝΤΙΚΟ-ΔΙΑΒΑΤΕ ΠΡΟΣΕΚΤΙΚΑ ΤΙΣ ΟΔΗΓΙΕΣ

## GR ΚΑΙ ΦΥΛΑΞΤΕ ΤΕΣ ΓΙΑΤΙ ΜΠΟΡΕΙ ΝΑ ΤΙΣ ΧΡΕΙΑΣΤΕΙΤΕ ΣΤΟ ΜΕΛΛΟΝ !

### ΑΠΑΙΤΗΣΕΙΣ ΑΣΦΑΛΕΙΑΣ

1. Αυτό το παιδικό καρότσι είναι κατάλληλο για παιδιά με μέγιστο βάρος 22 κιλά ή μέχρι 4 ετών, όποιο από τα δύο συμβεί πρώτο!
2. Το ύψος του παιδιού στο καρότσι δεν πρέπει να υπερβαίνει τα 104 εκατοστά!
3. Χρησιμοποιήστε τη συσκευή στάθμευσης εάν δεν κρατάτε το καρότσι με το χέρι!
4. Μην αφήνετε το καρότσι σε κεκλιμένες επιφάνειες ακόμη και με πατημένη την συσκευή στάθμευσης!
5. Η συσκευή στάθμευσης πρέπει να είναι ενεργοποιημένη κατά την τοποθέτηση και την αφαίρεση του παιδιού από το καρότσι!
6. Το καλάθι αποθήκευσης με 2 kg κατ' ανώτατο όριο !
7. Κάθε φορτίο που συνδέονται με τη λαβή ή / και το πίσω μέρος της πλάτης και / ή πλευρά του καλάθι, επηρεάζει τη σταθερότητα του καροτσιού! Μέγιστο φορτίο του σάκου αξεσουάρ 1 kg. Μην παραδίδετε επιπλέον σάκους!
8. Ελέγχετε περιοδικά για χαλαρά τμήματα του καροτσιού. Τακτικά να επανεξετάζετε, να εκτελείτε συντήρηση και καθαρισμός καλάθι!
9. Το καρότσι έχει σχεδιαστεί για ένα παιδί!
10. Εξαρτήματα που δεν είναι εγκεκριμένα από τον κατασκευαστή δεν πρέπει να χρησιμοποιείται!
11. Θα πρέπει να χρησιμοποιούνται μόνο ανταλλακτικά που παρέχονται ή συνιστώνται μόνο από τον κατασκευαστή / διανομέα!
12. Πάντα να χρησιμοποιείτε τα συστήματα ζωνών ασφαλείας!
13. Η άμαξα πρέπει πάντα να χρησιμοποιείται υπό την επίβλεψη ενός ενήλικου!
14. Μην αφήνετε το παιδί σας να παίζει στο καρότσι ή να τον αναστείλει από αυτήν!
15. Μην αφήνετε το παιδί σας να σταθεί στο καλάθι!
16. Μην αφήνετε το παιδί σας να σταθεί στο κάθισμα ή ποδαρικό!
17. Μην χρησιμοποιείτε το καρότσι σε ανώμαλες επιφάνειες, κοντά σε φωτιά ή άλλες επικίνδυνες θέσεις!
18. Μην χρησιμοποιείτε το καρότσι σε σκάλες και κυλιόμενες σκάλες!
19. Διπλώστε το καρότσι πριν πάτε πάνω ή κάτω. Ανεβάστε το καρότσι στις σκάλες, στα πεζοδρόμια και άλλα εμπόδια με το παιδί πιέζοντας τη λαβή που οδηγεί στην κατάρρευση της και δεν υπόκεινται σε εγγύηση!
20. Η ρύθμιση της πλάτης του καθίσματος θα πρέπει να γίνεται γνωστό μόνο με τους κανόνες της εν λόγω δράσης από το χρήστη!
21. Οι πρόσθετες αποσκευές τοποθετημένες στο καρότσι είναι δυνατόν να οδηγήσει σε αστάθεια του!
22. Ο άνθρωπος που συναρμολογεί το καρότσι πρέπει να είναι εξοικειωμένος με τα χαρακτηριστικά του!
23. Η μπροστινή ράβδος δεν μπορεί να χρησιμοποιηθεί ως λαβή μεταφοράς.
24. Το πλαίσιο αυτού του οχήματος είναι συμβατό με ένα καλάθου για το νεογέννητο „REYA“ και με ένα κάθισμα αυτοκινήτου „JOY“.
25. Αυτό το καροτσάκι έχει κατασκευαστεί για χρήση από 0 μηνών . Για νεογέννητα μωρά πρέπει να χρησιμοποιήσετε την ύπτια θέση στην πλάτη! Το Νεογέννητο παιδί δεν μπορεί να καθίσει και να κρατήσει το κεφάλι του όρθιο. Ως εκ τούτου, δεν καθορίζετε πίσω σε καθιστή θέση για παιδιά κάτω των 6 μηνών!
26. Πριν από την πρώτη χρήση του προϊόντος, αφαιρέστε από αυτό όλο το διαφημιστικό υλικό, καθώς και τις συσκευές που χρησιμοποιούνται για την προσαρμογή τους στο προϊόν!
27. Μην τοποθετείτε την καλάθου κοντά σε ανοιχτή φλόγα ή άλλη πηγή ισχυρής θερμότητας!
28. Οι λαβές μεταφοράς και το κάτω μέρος της καλάθουνας πρέπει να ελέγχονται τακτικά για ενδείξεις ζημιάς ή φθοράς!
29. Πριν μεταφέρετε ή σηκώσετε την καλάθουνα, βεβαιωθείτε ότι η λαβή είναι στη σωστή θέση για χρήση – το σκιάστρο πρέπει να ξεδιπλωθεί και να σχηματίζει γωνία 90° ως προς την οριζόντια!
30. Πριν μεταφέρετε ή σηκώσετε την καλάθουνα, ρυθμίστε τη βάση στη χαμηλότερη θέση!
31. Το κεφάλι του παιδιού στην καλάθουνα δεν πρέπει ποτέ να βρίσκεται σε επίπεδο χαμηλότερο από αυτό του σώματος του παιδιού!

### ΠΡΟΕΙΔΟΠΟΪΣΗ!

1. **ΠΡΟΕΙΔΟΠΟΪΣΗ!** Μην αφήνετε ποτέ το παιδί σας χωρίς επιτήρηση!
2. **ΠΡΟΕΙΔΟΠΟΪΣΗ!** Βεβαιωθείτε ότι έχουν ενεργοποιηθεί όλες οι διατάξεις ασφάλισης πριν από τη χρήση!
3. **ΠΡΟΕΙΔΟΠΟΪΣΗ!** Για την αποφυγή τραυματισμών, απομακρύνετε το παιδί σας κατά το δίπλωμα και το ξεδίπλωμα του προϊόντος αυτού!
4. **ΠΡΟΕΙΔΟΠΟΪΣΗ!** Μην αφήνετε το παιδί σας να παίζει με το προϊόν αυτό !
5. **ΠΡΟΕΙΔΟΠΟΪΣΗ!** Χρησιμοποιείτε πάντα το σύστημα πρόσδεσης!
6. **ΠΡΟΕΙΔΟΠΟΪΣΗ!** Βεβαιωθείτε ότι οι διατάξεις σύνδεσης του καροτσιού ή του καθίσματος ή του καθίσματος αυτοκινήτου έχουν τοποθετηθεί σωστά πριν από τη χρήση !
7. **ΠΡΟΕΙΔΟΠΟΪΣΗ!** Μην χρησιμοποιείτε το προϊόν αυτό όταν κάνετε τζόκινγκ !

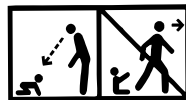

**8. ΠΡΟΕΙΔΟΠΟΙΗΣΗ!** Δεν πρέπει να προστίθεται επιπλέον στρώμα / μαξιλάρι.

**9. ΠΡΟΕΙΔΟΠΟΙΗΣΗ!** Να χρησιμοποιείτε πάντα τη ζώνη καβάλου σε συνδυασμό με τη ζώνη μέσης! Για την πρόληψη τραυματισμών από πτώσεις ή ολίσθηση του παιδιού, να χρησιμοποιείτε πάντα τις τριάντες!

**10. ΠΡΟΕΙΔΟΠΟΙΗΣΗ!** Κρατήστε μακριά από φωτιά!

**11. ΠΡΟΕΙΔΟΠΟΙΗΣΗ!** Η καλαθούνα νεογέννητου κατασκευάστηκε για χρήση από την στιγμή της γέννησης του μωρού!

**12. ΠΡΟΕΙΔΟΠΟΙΗΣΗ!** Η καλαθούνα νεογέννητου είναι κατάλληλη για παιδί, το οποίο δεν μπορεί να κάθεται χωρίς την βοήθεια άλλου ατόμου, δεν μπορεί να γυρίζεται και δεν μπορεί να σηκώνεται στα χέρια και στα γόνατά του. Μέγιστο βάρος του παιδιού: 9 κιλά.

**13. ΠΡΟΕΙΔΟΠΟΙΗΣΗ!** Οι απεικονίσεις του εξώφυλλου και εντός των οδηγιών είναι ενδεικτικές και υπάρχει πιθανότητα να διαφέρουν από το πραγματικό προϊόν.

**14. ΠΡΟΕΙΔΟΠΟΙΗΣΗ!** Μη μεταφέρετε το βρέφος στο καλάθι για νεογέννητο!

**15. ΠΡΟΕΙΔΟΠΟΙΗΣΗ!** Να χρησιμοποιείται μόνο πάνω σε επίπεδη οριζόντια επιφάνεια που είναι σταθερή και στεγνή!

**16. ΠΡΟΕΙΔΟΠΟΙΗΣΗ!** Μην αφήνετε άλλα παιδιά να παίζουν χωρίς επίβλεψη κοντά στην καλαθούνα!

**17. ΠΡΟΕΙΔΟΠΟΙΗΣΗ!** Μην το χρησιμοποιείτε εάν κάποιο μέρος της καλαθούνας είναι σπασμένο, σκισμένο ή λείπει!

**18. ΠΡΟΕΙΔΟΠΟΙΗΣΗ! Όταν χρησιμοποιείτε το κάθισμα αυτοκινήτου:**

Αυτό το κάθισμα αυτοκινήτου δεν αντικαθιστά το κρεβατάκι ή το κρεβάτι ύπνου. Εάν το παιδί σας πρέπει να κοιμηθεί, τότε πρέπει να το αφήσετε σε κατάλληλη καλαθούνα νεογέννητου, σε κρεβατάκι ή σε κρεβάτι!

**19. ΠΡΟΕΙΔΟΠΟΙΗΣΗ!** Πριν από την πρώτη χρήση του προϊόντος, αφαιρέστε από αυτό όλο το διαφημιστικό υλικό, καθώς και τις συσκευές που χρησιμοποιούνται για την προσαρτήσή τους στο προϊόν.

**EN 1888-2:2018+A1:2022**

## ΜΕΡΗ

### Φωτογραφία 1

1. Πλαίσιο	- 1 τεμ.	6. Μπροστινές ρόδες	- 2 τεμ.
2. Πίσω ρόδες	- 2 τεμ.	7. Κάλυμμα του καλαθιού νεογνού	- 1 τεμ.
3. Σκίαστρο	- 1 τεμ.	8. Καλάθι νεογνού με στρώμα	- 1 τεμ.
4. Μπάρα	- 1 τεμ.	9. Κάλυμμα για κάθισμα	- 1 τεμ.
5. Κάθισμα	- 1 τεμ.	10. Σάκος	- 1 τεμ.

## ΕΓΚΑΤΑΣΤΑΣΗ ΤΟΥ ΚΑΡΟΤΣΙΟΥ

1. Συναρμολογήστε τις μπροστινές και τις πίσω ρόδες πατώντας τις ρόδες προς τα επάνω στο πλαίσιο μέχρι να ασφαλιστούν (Φωτογραφία 1). Ελέγξτε εάν ασφαλίστηκαν καλά. Για να αποσυναρμολογήσετε πατήστε το κουμπί της κονσόλας και τραβήξτε την ρόδα προς τα κάτω (Φωτογραφία 2).

2. Τοποθετήστε το κάθισμα όπως απεικονίζεται (Φωτογραφία 3). Παρακαλώ βεβαιωθείτε, ότι έχετε ασφαλίσει το κάθισμα πάνω στο πλαίσιο του καροτσιού όπως ακούσετε ήχο «Κλικ».

3. Για να αφαιρέσετε το κάθισμα από το πλαίσιο, πατήστε τα κουμπιά από τις δύο πλευρές πλάγια και στην συνέχεια τραβήξτε προς τα επάνω (Φωτογραφία 4). Για να γυρίσετε το κάθισμα στην αντίθετη κατεύθυνση πατήστε τα κουμπιά από τις δύο πλευρές του και περιστρέψτε στην αντίθετη κατεύθυνση και στην συνέχεια τοποθετήστε το κάθισμα στην θέση του. Παρακαλώ βεβαιωθείτε, ότι έχετε ασφαλίσει το κάθισμα στο πλαίσιο ακούγοντας τον ήχο «Κλικ» (Φωτογραφία 5).

4. Τοποθέτηση της προστατευτικής μπάρας – για να συναρμολογήσετε την προστατευτική μπάρα, κατευθύνετε τις δύο άκρες τις σιγές από τις δύο πλευρές του καθίσματος (Φωτογραφία 6). Για να τοποθετήσετε το παιδί στο κάθισμα, απελευθερώστε τη μια άκρη της μπάρας και ανοίξτε, μετά το οποίο ασφαλίστε ξανά (Φωτογραφία 7). Για να αφαιρέσετε την μπάρα, πατήστε τα κουμπιά από τις δύο πλευρές της και τραβήξτε.

5. Μπορείτε να ρυθμίσετε το ύψος της χειρολαβής (τέσσερις θέσεις) πατώντας το κουμπί του μηχανισμού και μετακινώντας την χειρολαβή προς τα επάνω ή προς τα κάτω (Φωτογραφία 8).

6. Μπορείτε να ρυθμίσετε την θέση της πλάτης τραβώντας προς τα επάνω τη λαβή απασφάλισης του μηχανισμού, που βρίσκεται στην πλάτη του καθίσματος (Φωτογραφία 9/10).

7. Συναρμολογήστε το σκίαστρο στο κάθισμα όπως το στηρίζετε στα προβλεπόμενα πλαστικά εξαρτήματα από τις δύο πλευρές του καθίσματος. Για να αλλάξετε την θέση του πιάστε το επάνω μέρος και ρυθμίστε πίσω μπρος έως την επιθυμητή θέση (Φωτογραφία 11).

**8. Ζώνες ασφαλείας** – όταν χρησιμοποιείτε το κάθισμα ΥΠΟΧΡΕΩΤΙΚΑ τοποθετήστε τις ζώνες ασφαλείας στο παιδί. Στηρίξτε τις ζώνες και τοποθετήστε τις ζώνες στην κεντρική πόρπη μέχρι να ασφαλιστούν. Ρυθμίστε το μήκος των προστατευτικών ζωνών τραβώντας από τις αγκράφες. Για να απασφαλίσετε τις ζώνες πατήστε το κουμπί της κεντρικής πόρπης (Φωτογραφία 12).

**9. Ρύθμιση της βάσης για τα πόδια** – Για να αλλάξετε την θέση της, πατήστε ταυτόχρονα τα κουμπιά από τις δύο πλευρές της και ρυθμίστε (Φωτογραφία 13). **ΠΡΟΣΟΧΗ!** Η μη τήρηση αυτών των οδηγιών οδηγεί σε βλάβη των εξαρτημάτων σταθεροποίησης και δεν υπόκειται σε αποκατάσταση στα πλαίσια της εγγύησης.

**10. Για να σταθεροποιήσετε το καρότσι σε ένα σημείο** χρησιμοποιήστε τα φρένα, τα οποία είναι από την πλευρά της χειρολαβής, πατώντας το πετάλι φρένων (Φωτογραφία 14). Για να απελευθερώσετε τα φρένα πατήστε ξανά με πόδι το πετάλι του φρένου. Πάντα πρέπει να ενεργοποιείτε τα φρένα όταν το καρότσι είναι σταθμευμένο.

**Προσοχή!** Τα φρένα δεν εγγυόνται βέλτιστη κράτηση σε απότομες κατηφόρες και ανηφόρες! Για το λόγο αυτό ποτέ μην αφήνετε το καρότσι σε κεκλιμένη επιφάνεια με παιδί, το οποίο κάθεται ή ξαπλώνει στο καρότσι.

**ΠΡΟΕΙΔΟΠΟΙΗΣΗ!** Τα φρένα του καροτσιού που χρησιμοποιείτε είναι ένα είδος μηχανισμός παρακρίσματος. Για να ενεργοποιήσετε τα φρένα, πρέπει να λάβετε υπόψη, ότι το καρότσι δεν πρέπει να κινείται. Πατήστε προσεκτικά το πετάλι φρένων, όπως ταυτόχρονα σπρώχνετε ελαφρώς το καρότσι πίσω μπρος για να συγχρονίσετε τη λειτουργία του μηχανισμού στάθμευσης και για πιο ασφαλή ενεργοποίηση του μηχανισμού στάθμευσης.

## ΚΑΛΑΘΙ ΝΕΟΓΝΟΥ

**ΠΡΟΣΟΧΗ!** Για την σωστή προετοιμασία του καλάθι νεογνού, προβείτε στις ακόλουθες ενέργειες:

1. Τοποθετήστε το καλάθι σε άνετο τραπέζι και αφαιρέστε το στρώμα και το υφασμάτινο στρώμα.
2. Πατώντας τον πάτο, πιάστε τους μάντες των εξαρτημάτων τεντώματος και τραβήξτε προς το εξωτερικό μέρος του καλάθιού μέχρι τους περιοριστές. (Φωτογραφία 15).
3. Τοποθετήστε ξανά το υφασμάτινο στρώμα και το στρώμα.
4. Σηκώστε το πλαίσιο του σκίαστρου προς τα επάνω, μέχρι να ακουστεί ήχος «Κλικ» (Φωτογραφία 16). Ρυθμίζεται πίσω μπρος όπως απεικονίζεται στην φωτογραφία.
5. Συναρμολογήστε το καλάθι νεογνού του καροτσιού, προσέχοντας οι προσαρμογείς του να τοποθετηθούν και σταθεροποιηθούν στις σπές του πλαισίου, οι οποίες προορίζονται προς τον σκοπό αυτό (Φωτογραφία 17). Ο ήχος «Κλικ» δείχνει, ότι το καλάθι σταθεροποιήθηκε. Για να αποσυναρμολογήσετε ταυτόχρονα σφίξτε τα κουμπιά από τις δύο πλευρές του καλάθιού και τραβήξτε προς τα επάνω (Φωτογραφία 18). Το καλάθι νεογνού πρέπει να συναρμολογηθεί μόνο με πρόσωπο προς τους γονείς.

Χειρισμός της λαβής αναστροφής.

6. Στο τέλος τοποθετήστε το κάλυμμα για τα ποδαράκια αφού κλείσετε με το φερμουάρ και τα κουμπιά προς το καλάθι.

**ΠΡΟΣΟΧΗ!** Πάντα ελέγχετε εάν το καλάθι στηρίχθηκε σταθερά, αφού το τραβήξετε ελαφρώς προς τα επάνω και πλάγια.

## ΛΑΒΗ ΑΝΑΣΤΡΟΦΗΣ

1. Αφού έχετε ανοίξει το καρότσι και η λαβή αναστροφής είναι τοποθετημένη σε θέση λειτουργίας, πρέπει να λάβετε υπόψη, ότι οι ρόδες από την πλευρά της λαβής ασφαλιζονται σε ευθεία πορεία, ενώ οι μπροστινές ρόδες είναι χωρίς γωνιακό περιορισμό της κίνησης (Φωτογραφία 19) Προσοχή! Πάντα χρησιμοποιείτε το μηχανισμό στάθμευσης, ο οποίος είναι από την πλευρά της λαβής αναστροφής.

2. Η ρύθμιση της λαβής αναστροφής πραγματοποιείται με ταυτόχρονο τράβηγμα προς τα επάνω των μηχανισμών από τις δύο πλευρές του πλαισίου (Φωτογραφία 20, 21).

3. Αφού μετακινήσετε τη λαβή στη μια ή στην άλλη κατεύθυνση της κίνησης, πάντα πρέπει να βεβαιώνετε, ότι ακούσατε ήχο «Κλικ».

## ΚΛΕΙΣΙΜΟ ΚΑΙ ΑΝΟΙΓΜΑ ΤΟΥ ΚΑΡΟΤΣΙΟΥ

**Προσοχή!**

**Γυρίστε τη λαβή στην κατεύθυνση των πιο φαρδιών ροδών και το κάθισμα γυρισμένο προς τον γονέα.**

1. Κλείστε σε μέγιστο βαθμό το σκίαστρο προς την πλάτη του καθίσματος.
2. Πατήστε το κουμπί για να μαζέψετε σε μέγιστο βαθμό προς τα κάτω την τηλεσκοπική λαβή (Φωτογραφία 11). Τραβήξτε τους μηχανισμούς από τις δύο πλευρές του πλαισίου προς τα επάνω για να απασφαλίσετε την ασφάλεια (Φωτογραφία 20), μετά το οποίο πατήστε τη λαβή προς τα κάτω (Φωτογραφία 22). Σηκώστε το μηχανισμό για ρύθμιση της πλάτης μπροστά και προς τα κάτω μέχρι να κλείσει εντελώς (Φωτογραφία 23). Στην συνέχεια πιάστε τη λαβή μεταφοράς κάτω από το κάθισμα και σηκώστε προς τα επάνω για το πλήρες κλείσιμο του καροτσιού (Φωτογραφία 24).

## ΑΝΟΙΓΜΑ

1. Πιάστε με το ένα χέρι τη λαβή μεταφοράς, ενώ με το άλλο χέρι σηκώστε το πλαίσιο από την πλευρά των μπροστινών ροδών του καρτσιού (φωτογραφία 25).
2. Ανοίξτε το κάθισμα μέχρι την πιο όρθια θέση μέχρι να ακουστεί ήχος «Κλικ» (Φωτογραφία 26).
3. Σηκώστε την λαβή προς τα επάνω μέχρι να ακούσετε ήχο «Κλικ» και το καρτόσι ασφαλιστεί, μετά το οποίο κάντε το ίδιο και με την μπάρα. Πάντα ελέγχετε εάν το πλαίσιο ασφαλίστηκε.
4. Ανοιχτό καρτόσι (Φωτογραφία 27).

## ΦΡΟΝΤΙΔΕΣ ΚΑΙ ΣΥΝΤΗΡΗΣΗ

1. Για να καθαρίσετε τα μεταλλικά εξαρτήματα, σκουπίστε με υγρό πανί και στεγνώστε καλά με στεγνό πανί.
2. Για να καθαρίσετε τα πλαστικά εξαρτήματα χρησιμοποιείτε πανί, νερό και απαλό καθαριστικό.
3. Για να καθαρίσετε τα υφασμάτινα εξαρτήματα χρησιμοποιείτε καθαριστικό για καθάρισμα ταπετσαριών.
4. Όταν αποθηκεύετε το καρτόσι, ποτέ μην αφήνετε άλλα αντικείμενα επάνω του.
5. Πάντα πρέπει να στεγνώνετε και να αερίζετε το καρτόσι εφόσον έχει βραχεί.
6. Κατά περιόδους καθαρίζετε τους άξονες των ροδών και τα πλαστικά εξαρτήματα.
7. Πάντα καθαρίζετε τους άξονες των ροδών και τα πλαστικά εξαρτήματα μετά την χρήση του καρτσιού σε άμμο ή άλλες σκονισμένες επιφάνειες.
8. ΜΗ ΛΙΠΑΙΝΕΤΕ τους άξονες των ροδών ή τα άλλα αφαιρούμενα εξαρτήματα του καρτσιού, αλλά μόνο καθαρίζετε.
9. Κατά περιόδους ελέγχετε για χαλαρά εξαρτήματα ή για εξαρτήματα που παρουσιάζουν βλάβη και σε περίπτωση ύπαρξης τέτοιων εξαρτημάτων, αμέσως αντικαταστήστε με καινούρια.

# ВАЖНО! ПРОЧИТАЈТЕ ВНИМАТЕЛНО И ЗАШТЕДИ ЗА ИДНА РЕФЕРЕНЦИЈА.

МК

БЕЗБЕДНОСНИ БАРАЊА

1. Оваа количка е погодна за деца со тежина до 22 кг или на возраст до 4 години, што и да е прво!
2. Висината на детето во количката не треба да надминува 104 см!
3. Користете го уредот за паркирање ако не ја држите количката со рака!
4. Не оставајте ја количката на нагорнина, дури и со вклучен паркинг уред!
5. Уредот за паркирање мора да се активира при ставање или вадење на детето од количката!
6. Количката има максимална носивост од 2 kg!
7. Секое оптоварување прицврстено на рачката и/или на задниот дел на потпирачот за грб и/или на страната на количката влијае на стабилноста на количката! Максимално оптоварување на придружната кеса 1 кг. Не прикачувајте дополнителни кеси или пакувања!
8. Периодично проверувајте дали има лабави делови од количката! Редовно проверувајте, одржувајте и чистете ја количката!
9. Количката е наменета за 1 дете!
10. Додатоци што не се одобрени од производителот не смеат да се користат!
11. Треба да се користат само резервни делови испорачани или препорачани од производителот/дистрибутерот!
12. Проверете дали појасот е правилно врзан!
13. Количката мора секогаш да се користи под надзор на возрасен!
14. Не дозволувајте детето да си игра во количка или да виси од неа!
15. Не дозволувајте детето да стане во количка!
16. Не дозволувајте детето да стане на седиштето или да гази!
17. Не користете ја количката на нерамни површини, во близина на оган или други опасни места!
18. Не користете ја количката на скали и ескалатори!
19. Преклопете ја количката пред да се качите или спуштите по скалите. Качувањето на количката по скали, тротоари и други пречки со детето со притискање на рачката доведува до нејзино деформирање и не подлежи на гарантен сервис!
20. Местењето на потпирачот за грб треба да го направите само некој запознаен со правилата за оваа акција од упатството!
21. Дополнителниот багаж сместен во количката може да предизвика нејзина нестабилност!
22. Лицето што ја составува количката мора да биде запознаено со нејзините функции!
23. Фретаборот не може да се користи како рачка за носење!
24. Шасијата на ова возило е компатибилна со новороденче „REYA“ и со седиште за во автомобил „JOY“.
25. Оваа количка е дизајнирана за употреба од раѓање. За новородените бебиња, треба да ја користите најнавалената положба на потпирачот за грб. Новороденото дете не може да седи сам и да ја држи главата нагоре. Затоа, не го фиксирајте потпирачот за грб во седечка положба за деца под 6 месеци!
26. Пред првата употреба на производот, отстранете ги од него сите рекламни материјали, како и уредите што се користат за нивно прицврстување на производот.
27. Не ставајте ја корпата во близина на отворен пламен или друг извор на силна топлина.
28. Рачките за носење и дното на корпата треба редовно да се проверуваат за знаци на оштетување или абеење
29. Пред да ја носите или подигнете корпата, проверете дали рачката е во правилна положба за употреба – настрешницата мора да се прошири и да формира агол од 90° во однос на хоризонталата.
30. Пред да ја носите или подигнете корпата, прилагодете ја основата на најниската положба.
31. Главата на детето во корпата никогаш не треба да биде на ниво пониско од телото на детето

ПРЕДУПРЕДУВАЊЕ

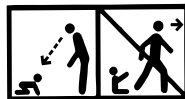

1. **ПРЕДУПРЕДУВАЊЕ!** Никогаш не оставајте дете без надзор!
2. **ПРЕДУПРЕДУВАЊЕ!** Проверете дали сите уреди за заклучување се активирани пред употреба!
3. **ПРЕДУПРЕДУВАЊЕ!** За да избегнете повреда, проверете дали детето е на безбедно растојание пред да го одвиткате или преклопите овој производ!
4. **ПРЕДУПРЕДУВАЊЕ!** Не дозволувајте дете да си игра со овој производ!

5. **ПРЕДУПРЕДУВАЊЕ!** Секогаш користете го системот за задржување!
6. **ПРЕДУПРЕДУВАЊЕ!** Пред употреба, проверете дали уредите за прицврстување на корпата за количка, седиштето или седиштето во автомобилот се правилно заглавени!
7. **ПРЕДУПРЕДУВАЊЕ!** Овој производ не е погоден за трчање или лизгање!
8. **ПРЕДУПРЕДУВАЊЕ!** Не додавајте дополнителен душек/рампа.
9. **ПРЕДУПРЕДУВАЊЕ!** Секогаш користете го ременот за скут во комбинација со ременот за скут! За да спречите повреда од паѓање или лизгање на детето, секогаш користете ги ремените за рамо!
10. **ПРЕДУПРЕДУВАЊЕ!** Чувајте се подалеку од оган!
11. **ПРЕДУПРЕДУВАЊЕ!** Кошницата за новороденче е направена за употреба од самото раѓање на бебето!
12. **ПРЕДУПРЕДУВАЊЕ!** Колјакот за новороденче е погоден за дете кое не може да седи без помош, да се врти и да се крева на раце и колена. Максимална тежина на детето: 9 кг.
13. **ПРЕДУПРЕДУВАЊЕ!** Сликите на насловната страница и во упатството се на пример и може да се разликуваат од вистинскиот производ.
14. **ПРЕДУПРЕДУВАЊЕ!** Не носете го бебето во корпа!
15. **ПРЕДУПРЕДУВАЊЕ!** Да се користи само на рамно хоризонтална површина, кој е цврст и сув.
16. **ПРЕДУПРЕДУВАЊЕ!** Не дозволувајте другите деца да играат без надзор во близина на корпата.
17. **ПРЕДУПРЕДУВАЊЕ!** Не користете ако некој дел од корпата е скршен, скршени или исчезнати.
18. **ПРЕДУПРЕДУВАЊЕ!** Кога го користите седиштето за автомобил:  
Ова седиште за во автомобил не заменува корпа или кревет за спиење. Ако вашето дете треба да спие, тогаш треба да го ставите во соодветна корпа, корпа или креветче.
19. **ПРЕДУПРЕДУВАЊЕ!** Пред првата употреба на производот, отстранете ги од него сите рекламни материјали, како и уредите што се користат за нивно прицврстување на производот.

EN 1888-2:2018+A1:2022

## ДЕЛОВИ

### Слика 1

- |                   |          |                                     |          |
|-------------------|----------|-------------------------------------|----------|
| 1. Рамка          | - 1 ПАР. | 6. Предни тркала                    | - 2 ПАР  |
| 2. Задни тркала   | - 2 ПАР. | 7. Покривка за корпа за новороденче | - 1 ПАР. |
| 3. Чадор          | - 1 ПАР. | 8. Кошница за новороденче со душек  | - 1 ПАР. |
| 4. Даска на прсти | - 1 ПАР. | 9. Навлака за седиште               | - 1 ПАР. |
| 5. Седиште        | - 1 ПАР. | 10. Ранец                           | - 1 ПАР. |

## МОНТАЖА НА КОЛИЧКАТА

1. Монтирајте ги предните и задните тркала со притискање на шасијата додека не се заклучат (Слика 1). Проверете дали се правилно заклучени. За да го отстраните, притиснете го копчето на конзолата и повлечете го тркалото надолу (Слика 2).
2. Поставете го седиштето како што е прикажано на (слика 3). Погрижете се да го заклучите седиштето на рамката на количката откако ќе слушнете звук „клик“.
3. За да го извадите седиштето од рамката, притиснете ги копчињата од двете страни на седиштето и потоа повлечете го нагоре (Слика 4). За да го свртите седиштето во спротивна насока, притиснете ги копчињата од двете страни на седиштето и свртете го во спротивна насока, а потоа ставете го на место. Ве молиме погрижете се да го заклучите седиштето на рамката откако ќе го слушнете звукот „клик“ (Слика 5).
4. Монтирање на безбедносната лента - за да ја поставите заштитната лента, водете ги двата краја на заштитната лента во дупките на двете страни на седиштето (Слика 6) За да го поставите детето на седиштето, отпуштете го едниот крај од шипката и отворете го, а потоа прицврстете го повторно ( Слика 7). За да ја отстраните таблата со прсти, притиснете ги копчињата што се наоѓаат на двете страни на таблата за прсти и повлечете.
5. Можете да ја прилагодите висината на рачката (четири позиции) со притискање на копчето на механизмот и поместување нагоре или надолу (Слика 8).
6. Можете да ја прилагодите положбата на потпирачот за грб со повлекување на рачката нагоре за да го отклучите механизмот сместен на задниот дел од седиштето (Слика 9/10).
7. Поставете ја настрешницата на седиштето така што ќе ја прикачите на обезбедените пластични елементи од двете страни на седиштето. За да ја промените неговата положба, фатете го горниот дел и приспособете го напред и назад до саканата положба (Слика 11).
8. Безбедносните појаси - при користење на седиштето МОРА да ги ставите безбедносните појаси на детето! Прицврстете ги безбедносните ремени и ставете ги во бравата на централната брава. Прилагодете ја должината на безбедносните ремени со влечење на бравите. За да ги отклучите ремените, притиснете го копчето на централната брава (Слика 12).

9. Местење на потпирачот за нозе - За да ја смените неговата положба, притиснете ги копчињата од двете страни истовремено и приспособете (Слика 13). **ВНИМАНИЕ!** Непочитувањето на ова упатство доведува до оштетување на прицврстувачите и не подлежи на надомест на гаранција!

10. За да ја фиксирате количката на едно место, употребете ја сопирачката, која се наоѓа на страната на рачката, со притискање на педалата на сопирачката (Слика 14). За да ја ослободите сопирачката, повторно притиснете ја педалата на сопирачката со ногата. Секогаш притискајте ја сопирачката кога количката е запрена.

**Внимание!** Сопирачката не гарантира оптимално задржување на стрмни падини! Затоа, никогаш не ја оставајте количката на навалена површина со дете кое седи или лежи во количката!

**ПРЕДУПРЕДУВАЊЕ!** Сопирачката на количката е еден вид паркинг уред. За да ја притиснете сопирачката, имајте предвид дека количката не смее да се движи. Внимателно притиснете ја педалата на сопирачката, а во исто време нежно нишајте ја количката напред-назад за да ја синхронизирате работата на уредот за сопирање и за посигурно активирање на механизмот за сопирање.

## КОШНИЦА ЗА НОВОРОДЕНО

**ВНИМАНИЕ!** За правилно да ја подготвите корпата за новороденче, направете ги следните дејства:

1. Ставете ја корпата на удобна маса и извадете ги душекот и платнената душек.
2. Притискајќи го долниот дел, фатете ги ремените за затегнување и повлечете ги кон надворешната страна на корпата до запирачите. (Слика 15)
3. Вратете ги подлогата за душекот од ткаенина и душекот.
4. Подигнете ја рамката на настрешницата нагоре додека не кликне (Слика 16). Се прилагодува напред и назад како што е прикажано на сликата.
5. Поставете ја корпата за новороденче на количката, проверувајќи дали нејзините адаптери се наоѓаат и фиксирани во назначените дупки во рамката (Слика 17). Еден клик значи дека корпата е фиксирана. За расклопување, истовремено притиснете ги копчињата од двете страни на кошницата и повлечете нагоре (Слика 18). Лента треба да се монтира само свртена кон родителите.

Работа со реверзибилна рачка

6. На крајот, закачете го капакот на нозете со патент и закопчување на корпата.

**ВНИМАНИЕ!** Секогаш проверувајте дали корпата е цврсто прицврстена со нежно повлекување нагоре и настрана.

## РЕВЕРЗИБИЛНА РАЧКА

1. Штом количката ќе се расклопи и рачката за рикверц е во работна положба, имајте предвид дека тркалата од страната на рачката се заклучуваат во права линија, додека предните тркала немаат аглно ограничување на движењето (Слика 19). **Внимание!** Секогаш користете го механизмот на сопирачките што се наоѓа на задната страна на рачката.

2. Прилагодувањето на реверзибилната рачка се врши со истовремено повлекување на механизмите од двете страни на рамката (Слика 20, 21).

3. Откако ќе ја поместите рачката во една или друга насока, секогаш внимавајте да слушнете „Клик“.

## ПРЕКЛОПУВАЊЕ И РАСКЛОПУВАЊЕ НА КОЛИЧКАТА

**Внимание:**

**Свртете ја рачката во правец на пошироките тркала и седиштето свртени кон родителот.**

1. Преклопете ја настрешницата на потпирачот на седиштето колку што е можно повеќе.
2. Притиснете го копчето за да ја повлечете телескопската рачка што е можно подалеку (Слика 11). Повлечете ги механизмите од двете страни на рамката нагоре за да ја ослободите бравата (Слика 20), а потоа турнете ја рачката надолу (Слика 22). Подигнете го механизмот за прилагодување на потпирачот за грб напред и надолу додека не се преклопи целосно (Слика 23). Потоа фатете ја рачката за носење под седиштето и подигнете ја за целосно да ја преклопите количката (Слика 24).

**РАСКЛОПУВАЊЕ**

1. Фатете ја рачката за носење со едната рака и подигнете ја рамката од страната на предните тркала на количката со другата рака (Слика 25).
2. Преклопете го седиштето во најисправена положба додека не слушнете „клик“ (Слика 26).
3. Подигнете ја рачката нагоре додека не слушнете „клик“ и количката не се заклучи, а потоа сторете го истото со рачката. Секогаш проверувајте дали рамката е заклучена.
4. Развиен поглед на количката (Слика 27).

## НЕГА И ОДРЖУВАЊЕ

1. За чистење на металните делови, избришете ги со влажна крпа и добро исушете со сува крпа.
2. За чистење на пластичните делови, користете крпа, вода и благ детергент.
3. За чистење на текстилните делови користете средство за чистење тапаиер.
4. Кога количката е во складиште, никогаш не ставајте други предмети на неа!
5. Секогаш сушете ја и проветрувајте ја количката ако се навлажени!
6. Периодично чистете ги оските на тркалата и пластичните елементи.
7. Секогаш чистете ги оските на тркалата и пластичните елементи откако ќе ја користите количката на песок или други правливи површини!
8. **НЕ ГИ ПОДМАКУВАЈТЕ** оските на тркалата или другите подвижни делови на количката! Само исчистете ги!
9. Периодично проверувајте дали има лабави или оштетени делови, а доколку ги има, веднаш заменете ги со нови!

# ВАЖНО! ПРОЧИТАТЕ ВНИМАТЕЛЬНО И СОХРАНИТЕ ДЛЯ СПРАВОК В БУДУЩЕМ!



RU

## ТРЕБОВАНИЯ К БЕЗОПАСНОСТИ

1. Эта коляска подходит для детей с весом до 22 кг или до 4 лет, в зависимости от того, что наступит раньше.
2. Рост ребенка, для которого предназначена коляска, не должен превышать 104 см!
3. Используйте устройство парковки, если не держите коляску рукой!
4. Не оставляйте коляску на наклонных поверхностях, даже при активированном устройстве парковки!
5. Устройство парковки должно быть активировано при усаживании или вынимании ребенка из коляски!
6. Максимальная вместимость корзины для покупок 2 кг!
7. Любой груз, подвешенный на ручке и/или на спинке, и/или на боковых частях коляски, оказывает влияние на ее устойчивость! Максимальная нагрузка на сумку для аксессуаров 1 кг. Не сдавайте никаких дополнительных сумок!
8. Периодически проверяйте раскрепленные части коляски! Регулярно проводите осмотр, уход и чистку коляску!
9. Коляска предназначена для 1 ребенка!
10. Не используйте аксессуары, которые не одобрены изготовителем!
11. Используйте только запасные части, поставленные или рекомендованные изготовителем/дистрибьютором!
12. Убедитесь, что ремень безопасности установлен правильно!
13. Коляску необходимо использовать всегда под присмотром взрослого!
14. Не позволяйте ребенку играть в коляске или свисать с нее!
15. Не позволяйте ребенку вставать в коляске!
16. Не позволяйте ребенку вставать на сиденье или подножку!
17. Не используйте коляску на неровных поверхностях, вблизи огня или в других опасных местах!
18. Не используйте коляску на лестницах и эскалаторах!
19. Складывайте коляску, перед тем как подняться, или спуститься с лестницы. Поднятие коляски с ребенком на лестнице, тротуары и иные препятствия, нажимая ручку, приводит к ее деформации и не поддежит гарантийному обслуживанию!
20. Регулирование спинки необходимо совершать только после ознакомления с правилами инструкции для этого действия!
21. Дополнительный багаж, помещенный в коляску, может привести к ее неустойчивости!
22. Лицо, осуществляющее сборку коляски, должно быть ознакомлено с ее функциями!
23. Передняя планка не может быть использована в качестве ручки для переноски.
24. Шасси этого автомобиля совместно с корзиной для новорожденных „REYA“ и с автокреслом „JOY“.
25. Данная коляска предназначена для использования начиная с рождения ребёнка. Для новорождённых детей следует использовать последнюю позицию наклона спинки. Новорождённый ребёнок не способен сидеть сам и держать голову прямо. Поэтому не фиксируйте позицию спинки для положения сидя детям младше 6 месяцев!
26. Перед первым использованием изделия снять с него все рекламные материалы, а также приспособления, используемые для их крепления к изделию!
27. Не оставлять люльку рядом с открытым огнем или другим источником сильного тепла!
28. Ручки для переноски и дно люльки следует регулярно проверять на наличие признаков повреждения или износа!
29. Перед переноской или поднятием люльки нужно убедиться, что ручка находится в правильном положении для использования – козырек должен быть натянут и образовывать угол 90° с горизонталью!
30. Перед переноской или поднятием люльки установить основание в самое нижнее положение!
31. Голова ребенка в люльке никогда не должна находиться на уровне ниже уровня тела ребенка!

## ВНИМАНИЕ

1. **ВНИМАНИЕ!** Никогда не оставляйте ребёнка без присмотра!
2. **ВНИМАНИЕ!** Убедитесь, что все блокирующие устройства активированы перед использованием!
3. **ВНИМАНИЕ!** Во избежание травм убедитесь, что ребенок находится на безопасном расстоянии, прежде чем раскладывать или складывать это изделие!
4. **ВНИМАНИЕ!** Не позволяйте ребенку играть с этим изделием!
5. **ВНИМАНИЕ!** Всегда используйте поддерживающую систему!
6. **ВНИМАНИЕ!** Перед использованием проверьте, правильно ли задействованы приспособления для крепления корзины от детской коляски, сиденья или автомобильного детского кресла!

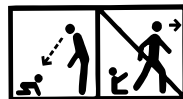



- 7. ВНИМАНИЕ!** Данный продукт не подходит для бега или скольжения!
- 8. ВНИМАНИЕ!** Никакой дополнительный матрас / подушка не должны быть добавлены.
- 9. ВНИМАНИЕ!** Всегда пользуйтесь ремнем между ног в комбинации с поясным ремнем! Во избежание травм от выпадения или выскальзывания ребенка, всегда пользуйтесь плечевыми ремнями!
- 10. ВНИМАНИЕ!** Хранить вдали от огня!
- 11. ВНИМАНИЕ!** Люлька для новорожденного подходит для использования с самого рождения!
- 12. ВНИМАНИЕ!** Люлька для новорожденного предназначена для ребенка, который не умеет сидеть без посторонней помощи, переворачиваться и не умеет вставать на четвереньки. Максимальный вес ребенка: 9 кг.
- 13. ВНИМАНИЕ!** Изображения на титульном листе и внутри руководства являются примерами и могут отличаться от реального изделия.
- 14. ВНИМАНИЕ!** Не перевозите новорожденного ребенка в корзине коляски!
- 15. ВНИМАНИЕ!** Использовать только на плоской горизонтальной твердой и сухой поверхности
- 16. ВНИМАНИЕ!** Не оставлять других детей играть без присмотра возле люльки
- 17. ВНИМАНИЕ!** Не использовать, если какая-либо часть люльки сломана, порвана или отсутствует.
- 18. ВНИМАНИЕ! При использовании автокресла:**  
Данное автокресло не заменяет люльку или кроватку. Если нужно уложить ребенка спать, то его следует поместить в подходящую люльку или детскую кроватку.
- 19. ВНИМАНИЕ!** Перед первым использованием изделия снять с него все рекламные материалы, а также приспособления, используемые для их крепления к изделию.

**EN 1888-2:2018+A1:2022**

#### Фото 1

1. Рама	- 1 шт.	6. Колеса передние	- 2 шт.
2. Колеса задние	- 2 шт.	7. Накладка на люльку для новорожденного	- 1 шт.
3. Капюшон	- 1 шт.	8. Люлька для новорожденного с матрасом	- 1 шт.
4. Бампер	- 1 шт.	9. Чехол на сиденье	- 1 шт.
5. Сиденье	- 1 шт.	10. Ранец	- 1 шт.

### КОМПЛЕКТАЦИЯ

### УСТАНОВКА КОЛЯСКИ

1. Установите передние и задние колеса, прижимая их к шасси до фиксации (Фото 1). Убедитесь, что они правильно зафиксированы. Для снятия нажмите кнопку на консоли и потяните колесо вниз (Фото 2).
2. Разместите сиденье, как показано (Фото 3). Обязательно убедитесь, что сиденье зафиксировано на раме коляски, после чего вы услышите щелчок.
3. Чтобы снять сиденье с рамы, нажмите кнопки с обеих сторон сиденья, а затем потяните его вверх (Фото 4). Чтобы повернуть сиденье в противоположную сторону, нажмите кнопки с обеих его сторон и поверните в противоположном направлении, затем установите его на место. Обязательно убедитесь, что сиденье зафиксировано на раме, после чего вы услышите щелчок (Фото 5).
4. Установка защитного бампера: для установки защитного бампера вставьте оба его конца в отверстия с обеих сторон сиденья (Фото 6). Чтобы посадить ребенка в сиденье, освободите один конец бампера и откройте его, затем снова закрепите (Рис. 7). Для снятия бампера нажмите кнопки, расположенные с обеих его сторон, и потяните.
5. Вы можете регулировать высоту ручки (четыре положения), нажимая кнопку на механизме и перемещая ее вверх или вниз (Фото 8).
6. Отрегулировать положение спинки можно, потянув вверх ручку разблокировки механизма, расположенную на спинке сиденья (Фото 9/10).
7. Установка капюшона на сиденье, прикрепив его к предусмотренным пластиковым элементам с обеих сторон сиденья. Чтобы изменить его положение, возьмитесь за верхнюю часть и переместите вперед и назад в желаемое положение (Фото 11).
8. Ремни безопасности: при использовании сиденья ОБЯЗАТЕЛЬНО пристегивайте ребенка ремнями безопасности! Пристегните ремни безопасности и вставьте их в центральную пряжку для фиксации. Отрегулируйте длину ремней безопасности, вытянув из пряжек. Чтобы разблокировать ремни, нажмите кнопку на центральной пряжке (Рис. 12).
9. Регулировка подножки. Чтобы изменить ее положение, одновременно нажмите кнопки с обеих сторон и отрегулируйте (Рис. 13). **ВНИМАНИЕ!** Несоблюдение данной инструкции приводит к повреждению устройств крепления и не подлежит гарантийному возмещению!

**10.** Чтобы зафиксировать коляску на одном месте, воспользуйтесь тормозом, который находится со стороны ручки, нажав на тормозную педаль (Фото 14). Чтобы отпустить тормоз, снова нажмите тормозную педаль ногой. Всегда нажимайте на тормоз, когда коляска остановлена.

**Внимание!** Тормоз не гарантирует оптимального удержания на крутых склонах! Поэтому никогда не оставляйте коляску на наклонной поверхности, когда в ней сидит или лежит ребенок!

**ПРЕДУПРЕЖДЕНИЕ!** Тормоз коляски, которую Вы используете, представляет собой тип стояночного устройства. Чтобы задействовать тормоз, обратите внимание на то, что тележка не должна двигаться. Плавно нажмите на тормозную педаль, одновременно слегка толкая коляску вперед и назад, чтобы синхронизировать работу тормозного устройства и надежнее задействовать тормозной механизм.

## ЛЮЛЬКА ДЛЯ НОВОРОЖДЕННОГО

**ВНИМАНИЕ!** Чтобы правильно подготовить люльку для новорожденного ребенка, выполните следующие действия:

1. Поставьте люльку на удобный стол и снимите матрас и тканевую подкладку.
2. Нажимая на дно, возьмитесь за натяжные ремни и потяните их к внешней стороне люльки до упора (Рис. 15).
3. Положите тканевую подкладку и матрас обратно.
4. Поднимите раму капюшона вверх до щелчка (Фото 16). Он регулируется вперед и назад, как показано на фото.
5. Установите люльку для новорожденного на коляску, убедившись, что ее адаптеры расположены и закреплены в специальных отверстиях на раме (Фото 17). Щелчок означает, что люлька зафиксирована. Чтобы снять ее, одновременно нажмите на кнопки с обеих сторон люльки и потяните вверх (Фото 18). Люльку следует устанавливать только лицом к родителям.

Обращение с реверсивной ручкой

6. Наконец, прикрепите чехол для ног к люльке, застегнув его на молнию и пуговицы.

**ВНИМАНИЕ!** Всегда проверяйте, надежно ли закреплена люлька, осторожно потянув ее вверх и в сторону.

## РЕВЕРСИВНАЯ РУЧКА

1. После того как коляска разложена и реверсивная ручка установлена в рабочее положение, обратите внимание, что колеса со стороны ручки заблокированы для прямолинейного движения, а передние колеса не ограничены в угловом перемещении (Фото 19). **Внимание!** Всегда используйте тормозной механизм, расположенный со стороны реверсивной ручки.

2. Регулировка реверсивной ручки осуществляется путем одновременного выдвигания механизмов с обеих сторон рамы (Фото 20, 21).

3. После перемещения ручки в том или ином направлении обязательно убедитесь, что слышен щелчок.

## СКЛАДЫВАНИЕ И РАСКЛАДЫВАНИЕ КОЛЯСКИ

**Внимание:**

**Поверните ручку в направлении более широких колес и сиденье – лицом к родителю.**

1. Сложите капюшон к спинке сиденья, насколько это возможно.
2. Нажмите кнопку, чтобы втянуть телескопическую ручку как можно дальше вниз (Фото 11). Потяните механизмы с обеих сторон рамы вверх для освобождения от блокировки (Фото 20), потом нажмите ручку вниз (Фото 22). Поднимите механизм регулировки спинки вперед и вниз до полного складывания (Фото 23). Затем возьмитесь за ручку для переноски под сиденьем и поднимите ее, чтобы полностью сложить коляску (Фото 24).

**РАСКЛАДЫВАНИЕ**

1. Возьмитесь одной рукой за ручку для переноски, а другой рукой поднимите раму со стороны передних колес коляски (Фото 25).
2. Разложите сиденье в максимально вертикальное положение до щелчка (Фото 26).
3. Поднимайте ручку вверх до щелчка, чтобы заблокировать коляску, затем сделайте то же самое с бампером. Всегда проверяйте, заблокирована ли рама.
4. Вид тележки в разложенном виде (Фото 27).

## УХОД И ОБСЛУЖИВАНИЕ

1. Чтобы очистить металлические детали, протрите их влажной тряпкой и хорошо высушите сухой тряпкой.
2. Для очистки пластиковых деталей используйте тряпку, воду и мягкое моющее средство.
3. Чтобы очистить текстильные детали, используйте средство для чистки обивки.
4. Когда коляска находится на хранении, никогда не кладите на нее другие предметы!
5. Всегда просушивайте и проветривайте коляску, если она намочилась!
6. Периодически очищайте оси колес и пластиковые детали.
7. Всегда очищайте оси колес и пластиковые детали после использования коляски на песке или других пыльных поверхностях!
8. **НЕ СМАЗЫВАЙТЕ** оси колес и другие движущиеся части коляски! Только очищайте их!
9. Периодически проверяйте, нет ли ослабленных или поврежденных деталей, и при их наличии немедленно заменяйте новыми!

# VAŽNO! PAŽLJIVO PROČITAJTE I SAČUVAJTE ZA BUDUĆU REFERENCJU.



## BEZBEDNOSNI ZAHTEVI

1. Ova kolica su pogodna za decu težine do 22 kg ili uzrasta do 4 godine, šta god nastupi prvo!
2. Visina deteta u kolicima ne bi trebalo da prelazi 104 cm!
3. Koristite uređaj za parkiranje ako kolica ne držite rukom!
4. Ne ostavljajte kolica na nagibu, čak ni sa aktiviranim parking uređajem!
5. Parking uređaj mora biti aktiviran prilikom postavljanja ili vađenja deteta iz kolica!
6. Korpa za kupovinu imaju maksimalnu nosivost od 2 kg!
7. Svako opterećenje pričvršćeno za ručku i/ili zadnju stranu naslona i/ili bočnu stranu kolica utiče na stabilnost kolica! Maksimalno opterećenje torbe sa priborom 1 kg. Ne stavljajte dodatne torbe ili pakete!
8. Periodično proveravajte da li ima labavih delova kolica! Redovno pregledajte, održavajte i čistite kolica!
9. Kolica su dizajnirana za 1 dete!
10. Oprema koja nije odobrena od strane proizvođača se ne sme koristiti!
11. Moraju se koristiti samo rezervni delovi koje je isporučio ili preporučio proizvođač/distributer!
12. Proverite da li je sigurnosni pojas pravilno pričvršćen!
13. Kolica se uvek moraju koristiti pod nadzorom odrasle osobe!
14. Ne dozvolite detetu da se igra u kolicima ili da visi sa njih!
15. Ne dozvolite detetu da stoji u kolicima!
16. Ne dozvolite detetu da ustane na sedištu ili stepenicama!
17. Ne koristite kolica na neravnim površinama, u blizini vatre ili drugih opasnih mesta!
18. Ne koristite kolica na stepenicama i pokretnim stepenicama!
19. Presavijte kolica pre nego što krenete gore ili dole stepenicama. Penjanje kolica po stepenicama, trotoarima i drugim preprekama sa detetom pritiskom na ručku dovodi do njegovog deformisanja i ne podleže garantnom servisu!
20. Podešavanje naslona treba da radi samo neko upoznat sa pravilima za ovu radnju iz uputstva!
21. Dodatni prtljag stavljen u kolica može izazvati njegovu nestabilnost!
22. Osoba koja sklapa kolica mora biti upoznata sa njenim funkcijama!
23. Nastavka se ne može koristiti kao ručka za nošenje!
24. Šasija ovog vozila je kompatibilna sa kolicima za novorođenčce "REYA" i autosedištem „JOY“.
25. Ova kolica su dizajnirana za upotrebu od rođenja. Za novorođenčad, trebalo bi da koristite najnagnutiji položaj naslona. Novorođeno dete ne može da sedi samo i da drži podignutu glavu. Zbog toga nemojte fiksirati naslon u sedećem položaju za decu mlađu od 6 meseci!
26. Pre prve upotrebe proizvoda, uklonite sa njega sve reklamne materijale, kao i uređaje koji se koriste za njihovo pričvršćivanje na proizvod.
27. Ne postavljajte kantu blizu otvorenog plamena ili drugog izvora jake toplote.
28. Ručke za nošenje i dna kante treba redovno proveravati da li ima znakova oštećenja ili habanja
29. Pre nošenja ili podizanja kante, proverite da li je ručka u ispravnom položaju za upotrebu – nadstrešnica mora biti proširena i formirani ugao od 90° u odnosu na horizontalu.
30. Pre nošenja ili podizanja korpe, podesite postolje na najniži položaj.
31. Detetova glava u korpi nikada ne bi trebalo da bude niže od nivoa tela deteta

## UPOZORENJE

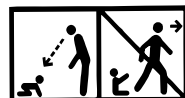

1. **UPOZORENJE!** Nikada ne ostavljajte dete bez nadzora!
2. **UPOZORENJE!** Uverite se da su svi uređaji za zaključavanje aktivirani pre upotrebe!
3. **UPOZORENJE!** Da biste izbegli povrede, uverite se da je dete na bezbednoj udaljenosti pre rasklapanja ili sklapanja ovog proizvoda!
4. **UPOZORENJE!** Ne dozvolite detetu da se igra sa ovim proizvodom!
5. **UPOZORENJE!** Uvek koristite sistem za zadržavanje!
6. **UPOZORENJE!** Pre upotrebe proverite da li su uređaji za pričvršćivanje korpe za kolica, sedišta ili autosedišta ispravno pričvršćeni!
7. **UPOZORENJE!** Ovaj proizvod nije pogodan za trčanje ili klizanje!
8. **UPOZORENJE!** Nemojte dodavati dodatni dušek/podlogu.

- 9. UPOZORENJE!** Uvek koristite krilni pojas u kombinaciji sa krilnim pojansom! Da biste sprečili povrede usled pada ili klizanja deteta, uvek koristite pojaseve za ramena!
- 10. UPOZORENJE!** Držati dalje od vatre!
- 11. UPOZORENJE!** Korpa za novorođenče je napravljena za upotrebu od rođenja bebe!
- 12. UPOZORENJE!** Kolica za novorođenče je pogodna za dete koje ne može da sedi bez pomoći, da se okreće i ne može da se podigne na ruke i kolena. Maksimalna težina deteta: 9 kg.
- 13. UPOZORENJE!** Slike na naslovnoj stranici i unutar uputstava su na primer i mogu se razlikovati od stvarnog proizvoda.
- 14. UPOZORENJE!** Ne nosite bebu u korpi!
- 15. UPOZORENJE!** Koristi se samo na ravnoj horizontalnoj površini, koja je čvrsta i suva.
- 16. UPOZORENJE!** Ne dozvolite drugoj deci da se igraju bez nadzora u blizini kante.
- 17. UPOZORENJE!** Ne koristite ako je bilo koji deo kante polomljen, slomljena ili nestala.
- 18. UPOZORENJE!** Kada koristite auto sedište:  
Ovo auto sedište ne zamenjuje kolevka ili krevet za spavanje. Ako vaše dete treba da spava, treba ga staviti u odgovarajuću kolevku, kolevku ili krevetac.
- 19. UPOZORENJE!** Pre prve upotrebe proizvoda, uklonite sa njega sve reklamne materijale, kao i uređaje koji se koriste za njihov pričvršćivanje na proizvod.

**EN 1888-2:2018+A1:2022**

## DELOVI

Slika 1

1. Okvir	- 1 kom.	6. Prednji točkovi	- 2 kom
2. Zadnji točkovi	- 2 kom.	7. Poklopac za korpu za novorođenče	- 1 kom.
3. Nastrešnica	- 1 kom.	8. Korpa za novorođenče sa dušekom	- 1 kom.
4. Šipka	- 1 kom.	9. Poklopac sedišta	- 1 kom.
5. Sedište	- 1 kom.	10. Ranac	- 1 kom.

## MONTAŽA KOLICA

- Montirati prednje i zadnje točkove tako što ćete ih pritisnuti na šasiju dok se ne zaključaju (Slika 1). Proverite da li su pravilno zaključani. Da biste uklonili, pritisnite dugme na konzoli i povucite točak nadole (Slika 2).
- Postavite sedište kao što je prikazano na (Slika 3). Uverite se da ste zaključali sedište za ram kolica nakon što čujete zvuk "klik".
- Da biste uklonili sedište iz okvira, pritisnite dugmad sa obe strane sedišta i zatim ga povucite prema gore (Slika 4). Da biste okrenuli sedište u suprotnom smeru, pritisnite dugmad sa obe strane sedišta i okrenite ga u suprotnom smeru, a zatim ga postavite na mesto. Obavezno zaključajte sedište na okviru nakon što čujete zvuk „klik“ (Slika 5).
- Postavljanje sigurnosne šipke - da biste postavili sigurnosnu šipku, uvucite oba kraja sigurnosne šipke u otvore sa obe strane sedišta (Slika 6). Da biste postavili dete u sedište, otpustite jedan kraj šipke i otvorite ga, a zatim ga ponovo pričvrstite (Slika 7). Da biste uklonili ploču prsta, pritisnite dugmad koja se nalaze na obe strane prsta i povucite.
- Visinu ručke (četiri položaja) možete podesiti pritiskom na dugme na mehanizmu i pomeranjem gore ili dole (Slika 8).
- Položaj naslona možete podesiti tako što ćete povući ručicu za otključavanje mehanizma koja se nalazi na zadnjoj strani sedišta (Slika 9/10).
- Postavite nadstrešnicu na sedište tako što ćete je pričvrstiti na predviđene plastične elemente sa obe strane sedišta. Da biste promenili njegov položaj, uhvatite gornji deo i podesite ga napred i nazad do željenog položaja (Slika 11).
- Sigurnosni pojasevi – prilikom korišćenja sedišta **OBAVEZNO** stavite sigurnosne pojaseve na dete! Vežite sigurnosne pojaseve i stavite ih u kopču za centralno zaključavanje. Podesite dužinu pojaseva tako što ćete povući kopče. Da biste otključali pojaseve, pritisnite dugme na centralnoj kopči (Slika 12).
- Podešavanje oslonca za noge - Da biste promenili njegov položaj, istovremeno pritisnite dugme sa obe strane i podesite (Slika 13). **PAŽNJA!** Nepoštovanje ovog uputstva dovodi do oštećenja pričvršćivača i ne podleže povraćaju garancije!
- Za fiksiranje kolica na jednom mestu koristite kočnicu koja se nalazi sa strane ručke pritiskom na pedalu kočnice (Slika 14). Da biste otpustili kočnicu, ponovo pritisnite pedalu kočnice nogom. Uvek zategnite kočnicu kada su kolica zaustavljena.

**Pažnja!** Kočnica ne garantuje optimalno držanje na strmim padinama! Zato nikada ne ostavljajte kolica na nagnoj površini dok dete sedi ili leži u kolicima!

**UPOZORENJE!** Kočnica na kolicima koja koristite je vrsta parking uređaja. Da biste aktivirali kočnicu, imajte na umu da kolica ne smeju da se kreću. Pažljivo pritisnite papučicu kočnice, dok istovremeno lagano gurate kolica napred-nazad da biste sinhronizovali rad kočionog uređaja i da bi mehanizam za kočenje bio sigurniji.

## KORPA ZA NOVOROĐENO

**PAŽNJA!** Da biste pravilno pripremili kolicima za novorođeno dete, izvršite sledeće radnje:

1. Postavite korpu na udoban sto i uklonite dušek i platnenu prostirku.
  2. Pritiskom na dno zgrabite trake zatezača i povucite ih ka spoljašnjoj strani korpe do graničnika. (Slika 15)
  3. Vratite jastuk za dušek od tkanine i dušek.
  4. Podignite okvir nadstrešnice dok ne klikne (Slika 16). Podešava se napred i nazad kao što je prikazano na slici.
  5. Kolica za novorođenče postavite na kolica, vodeći računa da se njeni adapteri nalaze i fiksiraju u za to predviđenim rupama na ramu (Slika 17). Klik znači da je korpa fiksirana. Za rastavljanje, istovremeno pritisnite dugmad sa obe strane korpe i povući (Slika 18). Kolica treba da se postavlja samo prema roditeljima. Reverzibilni rad ručke
  6. Na kraju, pričvrstite poklopac za stopala tako što ćete ga zakopčati i zakopčati za korpu.
- PAŽNJA!** Uvek proverite da li je korpa čvrsto pričvršćena tako što ćete je lagano povući nagore i na stranu.

## REVERZIBILNA DRŠKA

1. Kada su kolica rasklopljena i ručka za vožnju unazad je u radnom položaju, obratite pažnju da se točkovi sa strane ručke zaključavaju u pravoj liniji, dok prednji točkovi nemaju ugaono ograničenje kretanja (Slika 19). Pažnja! Uvek koristite mehanizam kočnice koji se nalazi na zadnjoj strani ručke.
2. Podešavanje reverzibilne ručke vrši se istovremenim povlačenjem mehanizama sa obe strane okvira (Slika 20, 21).
3. Nakon pomeranja ručke u jednom ili drugom smeru, uvek se uverite da čujete „klik“.

## SKLAPANJE I RASKLAPANJE KOLICA

**Pažnja:**

**Okrenite ručicu u pravcu širih točkova i sedište okrenuto prema roditelju.**

1. Preklopite baldahin do naslona sedišta što je više moguće.
2. Pritisnite dugme da biste uvukli teleskopsku ručku što je više moguće (Slika 11). Povucite mehanizme sa obe strane okvira nagore da biste oslobodili bravu (Slika 20), a zatim gurnite ručicu nadole (Slika 22). Podignite mehanizam za podešavanje naslona napred i dole dok se potpuno ne preklopi (Slika 23). Zatim uhvatite ručku za nošenje ispod sedišta i podignite je da biste u potpunosti sklopili kolica (Slika 24).

**RASKLAPANJE**

1. Jednom rukom uhvatite ručku za nošenje, a drugom rukom podignite okvir sa strane prednjih točkova kolica (Slika 25).
2. Preklopite sedište u najuspravniji položaj dok ne čujete „škljocanje“ (Slika 26).
3. Podignite ručicu dok ne čujete „klik“ i kolica se ne zaključaju, a zatim uradite isto sa ručkom. Uvek proverite da li je okvir zaključan.
4. Rasklopljen pogled na kolica (Slika 27).

## NEGA I ODRŽAVANJE

1. Da biste očistili metalne delove, obrišite vlažnom krpom i dobro osušite suvom krpom.
2. Za čišćenje plastičnih delova koristite krpu, vodu i blagi deterdžent.
3. Za čišćenje tekstilnih delova koristite sredstvo za čišćenje tapacirunga.
4. Kada su kolica u skladištu, nikada ne stavljajte druge predmete na njih!
5. Uvek osušite i provetrite kolica ako se pokvase!
6. Povremeno čistite osovine točkova i plastične elemente.
7. Uvek očistite osovine točkova i plastične elemente nakon korišćenja kolica na pesku ili drugim prašnjavim površinama!
8. **NEMOJTE PODMAZIVATI** osovine točkova ili druge pokretne delove kolica! Samo ih očistite!
9. Periodično proveravajte da li postoje labavi ili oštećeni delovi, a ako ih ima, odmah ih zamenite novim!

# FONTOS! OLVASSA EL FIGYELMESEN, ÉS ŐRIZZE MEG KÉSŐBBI HIVATKOZÁSHOZ.

HU

## BIZTONSÁGI KÖVETELMÉNYEK

1. Ez a babakocsi alkalmas 22 kg-ig súlyos vagy 4 éves korig gyermekek számára, attól függően melyik esemény következik be előbb!
2. A babakocsiban lévő gyermek magassága nem haladhatja meg a 104 cm-t!
3. Használja a parkolóeszközt, ha nem a kezével fogja a kocsit!
4. Ne hagyja a babakocsit lejtőn, még bekapcsolt parkolóberendezés mellett sem!
5. A parkolóberendezést aktiválni kell, amikor a gyermeket a babakocsiba helyezi vagy leveszi róla!
6. A bevásárlókosár maximális terhelhetősége 2 kg!
7. A fogantyúra és/vagy a háttámla hátuljára és/vagy a babakocsi oldalára rögzített terhelés befolyásolja a babakocsi stabilitását! A tartozéktaška maximális terhelhetősége 1 kg. Ne rögzítsen extra táskákat vagy csomagokat!
8. Rendszeresen ellenőrizze a babakocsi meglazult részeit! Rendszeresen ellenőrizze, karbantartja és tisztítsa meg a babakocsit!
9. A babakocsi csak 1 gyermek számára készült!
10. A gyártó által nem engedélyezett tartozékokat nem szabad használni!
11. Csak a gyártó/forgalmazó által szállított vagy ajánlott pótalkatrészeket szabad használni!
12. Győződjön meg arról, hogy a biztonsági öv megfelelően van bekötve!
13. A babakocsit mindig felnőtt felügyelete mellett szabad használni!
14. Ne engedje, hogy a gyermek a babakocsiban játsszon, és ne lógjon le róla!
15. Ne engedje, hogy a gyermek felálljon a babakocsiban!
16. Ne engedje, hogy a gyermek felálljon az ülésre vagy a lábtámaszra!
17. Ne használja a babakocsit egyenetlen felületen, tűz közelében vagy más veszélyes helyen!
18. Ne használja a babakocsit lépcsőn és mozgólépcsőn!
19. Hajtsa össze a babakocsit, mielőtt megy fel vagy le a lépcsőn. A babakocsi lépcsőn, járdán és egyéb akadályokon történő felmászása a fogantyú megnyomásával a babakocsi deformálódásához vezet, és nem vonatkozik rá a garanciális szerviz!
20. A háttámla beállítását csak olyan személy végezheti, aki az utasításból ismeri ennek a műveletnek a szabályait!
21. A babakocsiba helyezett további poggyász instabillá teheti!
22. A babakocsit összeszerelő személynek ismernie kell annak funkcióit!
23. A lökhárító fogantyú nem használható szállító fogantyúként!
24. A jármű alváza kompatibilis a "REYA" újszülött hordozóval és a "JOY" autósüléssel.
25. Ezt a babakocsit a baba születésétől való használatra tervezték. Újszülötteknél a háttámla legdöntöttebb helyzetét kell használni. Egy újszülött nem tud egyedül ülni és feltartani a fejét. Ezért 6 hónaposnál fiatalabb gyermekeknek ne rögzítse ülő helyzetben a háttámlát!
26. A termék első használata előtt távolítsa el róla minden reklámanyagot és a reklámok rögzítéséhez használt eszközöket.
27. Ne helyezze a kosárt nyílt láng vagy más erős hőforrás közelébe.
28. A szállító fogantyúkat és a kosár alját rendszeresen ellenőrizni kell sérülési vagy kopás jelei szempontjából.
29. A kosár hordozása vagy felemelése előtt ellenőrizze, hogy a fogantyú megfelelő helyzetben van-e a használathoz – a napellenzőnek ki kell nyúlnia, és 90°-os szöveget kell bezárnia a vízszintessel.
30. A kosár hordozása vagy felemelése előtt állítsa az alapot a legalacsonyabb helyzetbe
31. A gyermek feje a kosárban soha nem lehet alacsonyabban, mint a gyermek teste.

FIGYELEM

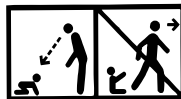

1. **FIGYELEM!** Soha se hagyja a gyereket felügyelet nélkül!
2. **FIGYELEM!** Használat előtt győződjön meg arról, hogy minden reteszelőszerkezet aktíválva van!
3. **FIGYELEM!** A sérülések elkerülése érdekében győződjön meg arról, hogy a gyermek biztonságos távolságban van, mielőtt széthajtja vagy összecsuksja a terméket!

- 4. FIGYELEM!** Ne engedje, hogy gyermek játsszon ezzel a termékkel!
- 5. FIGYELEM!** Mindig használja a visszatartó rendszert!
- 6. FIGYELEM!** Használat előtt ellenőrizze, hogy a babakocsi kosár, az ülés vagy az autósülés rögzítőelemei megfelelően rögzítve vannak-e!
- 7. FIGYELEM!** Ez a termék nem alkalmas futásra vagy csúszázásra!
- 8. FIGYELEM!** Ne adjon hozzá extra matracot/ betétet.
- 9. FIGYELEM!** A két láb közötti övet mindig a derékövvel együtt használja! A gyermek leesése vagy elcsúszása miatti sérülések elkerülése érdekében mindig használja a vállöveket!
- 10. FIGYELEM!** Tartsa távol a tűztől!
- 11. FIGYELEM!** Az újszülöttek kosár a baba születésétől való használatra készült!
- 12. FIGYELEM!** Az újszülöttek kosár olyan gyermek számára alkalmas, aki nem tud segítség nélkül felülni, megfordulni, és nem tud felemelni a kezét és a térdét. A gyermek maximális súlya: 9 kg.
- 13. FIGYELEM!** A címlapon és a használati utasításon belül szereplő képek csak példák és különbözhetnek a valós terméktől.
- 14. FIGYELEM!** Ne hordja a babát az újszülöttek kosárban!
- 15. FIGYELEM!** Csak szilárd és száraz sík, vízszintes felületen használható.
- 16. FIGYELEM!** Ne engedjen más gyerekeket felügyelet nélkül az újszülöttek kosár közelében játszani.
- 17. FIGYELEM!** Ne használja, ha a kosár bármely része eltört, elszakadt vagy hiányzik.
- 18. FIGYELEM!** Az autósülés használatakor:  
Ez az autósülés nem helyettesíti a gyermekágyat vagy a hálóágyat. Ha gyermekének aludnia kell, helyezze megfelelő kosárba, babaládába vagy kiságyba.
- 19. FIGYELEM!** A termék első használata előtt távolítsa el róla minden reklámanyagot és a reklámok rögzítéséhez használt eszközöket.

**EN 1888-2:2018+A1:2022**

## ALKATRÉSZEK

<b>1. kép</b>			
1. Alváz	- 1 db	6. Elülső kerekek	- 2 db
2. Hátsó kerekek	- 2 db	7. Huzat újszülöttek kosárhoz	- 1 db
3. Napellenző	- 1 db	8. Újszülöttek kosár matraccal	- 1 db
4. Lökharító fogantyú	- 1 db	9. Ülészuzat	- 1 db
5. Ülészuzat	- 1 db	10. Hátizsák	- 1 db

## A BABAKOCSI BESZERELÉSE

- Szerelje fel az elülső és a hátsó kerekeket úgy, hogy rányomja őket az alvárra, amíg nem reteszeliődnek (1. kép). Ellenőrizze, hogy megfelelően vannak-e reteszelve. Az eltávolításukhoz nyomja meg a gombot a konzolon, és húzza le a kereket (2. kép).
- Helyezze el az ülést a 3. képen látható módon. Kérjük, győződjön meg arról, hogy az ülést a babakocsi keretére rögzíti, miután "kattanó" hangot hall.
- Az ülésnek az alvárról való eltávolításához nyomja meg az ülés mindkét oldalán található gombokat, majd húzza fel (4. kép). Az ülés megfordításához nyomja meg az ülés mindkét oldalán lévő gombokat és forgassa el az ellenkező irányba, majd helyezze a helyére. Kérjük, győződjön meg arról, hogy az ülést a babakocsi avázára rögzíti, miután "kattanó" hangot hall (5. kép).
- Lökharító fogantyú felszerelése - A lökhárító fogantyú felszereléséhez vezesse a lökhárító fogantyú mindkét végét az ülés mindkét oldalán lévő lyukakba (6. kép). A gyermek ülésbe helyezéséhez engedje el a lökhárító fogantyú egyik végét, nyissa ki, majd rögzítse újra (7. kép). A lökhárító fogantyú eltávolításához nyomja meg a lökhárító fogantyú mindkét oldalán található gombokat, és húzza meg.
- A fogantyú magasságát (négy pozíció) állíthatja be a mechanikán lévő gomb megnyomásával és felfelé vagy lefelé mozgatásával (8. kép).
- A háttámla helyzetét az ülés hátulján található fogantyú a mechanizmus kioldásához felfelé húzásával állíthatja be (9./ 10. kép).
- Szerelje fel a napellenzőt az ülésre úgy, hogy rögzítse azt a mellékelt műanyag elemekhez az ülés mindkét oldalán. A pozíciója megváltoztatásához fogja meg a tetejét, és állítsa előre-hátra a kívánt pozícióba (11. kép).

8. Biztonsági övek - az ülés használatakor a biztonsági öveket fel KELL rákötöni a gyerekre! Csatlakoztassa a biztonsági öveket, és helyezze be a központi zár csatjába. Állítsa be a biztonsági övek hosszát a csatok meghúzásával. A biztonsági övek kioldásához nyomja meg a központi csat gombját (12. kép).
9. A lábtámasz beállítása - A pozíciójának megváltoztatásához egyszerre nyomja meg mindkét oldalán a gombokat, és állítsa be (13. kép). **FIGYELEM!** Ennek az utasításnak a figyelmen kívül hagyása a rögzítőelemek károsodásához vezet, és nem vonatkozik rá a jótállási költségtérítés!
10. A babakocsi egy helyen történő stabilizálásához használja a fogantyú oldalán található féket a fékpedál megnyomásával (14. kép). A fék kioldásához nyomja le ismét a fékpedált a lábával. Mindig húzza be a féket, amikor a babakocsi megáll.
- Figyelem! A parkoló berendezés (fék) nem garantálja az optimális tartást meredek lejtőn! Ezért soha ne hagyja a babakocsit ferde felületen, ha gyermek ül vagy fekszik a babakocsiban!
- FIGYELEM!** Az Ön által használt babakocsi fékje egyfajta parkolóeszköz. A fék behúzásához ne feledje, hogy a babakocsi nem mozdulhat el. Finoman nyomja le a fékpedált, miközben óvatosan nyomja előre-hátra a babakocsit a fékberendezés működésének szinkronizálása és a fékmechanizmus biztonságosabb aktiválása érdekében.

## ÚJSZÜLÖTTEK KOSÁR

**FIGYELEM!** Az újszülöttek kosár megfelelő előkészítéséhez hajtsa végre a következő műveleteket:

1. Helyezze a kosarat egy kényelmes asztalra, és vegye le a matracot és a vászonalátétet.
2. Az alját megnyomva fogja meg a feszítőhevedereket, és ütközésig húzza a kosár külseje felé a korlátozókhöz (15. kép).
3. Helyezze vissza a vászonalátétet és a matracot.
4. Emelje fel a napellenzőt keretét kattanásig (16. kép). A képen látható módon előre és hátra állítható.
5. Szerelje fel az újszülöttek kosarát a babakocsira, ügyelve arra, hogy az adapterei a kereten lévő kijelölt lyukakban helyezkedjenek el és rögzítve legyenek (17. kép). A kattanás azt jelenti, hogy a kosár rögzítve van. Az eltávolításhoz egyszerre nyomja meg a kosár mindkét oldalán található gombokat, és húzza azt felfelé (18. kép). Az újszülöttek kosarát csak a szülők felé fordítva szabad felszerelni.

Megfordítható fogantyú működése

6. Végül rögzítse a lábtakarót cipzárral és gombolással a kosárhoz.

**FIGYELEM!** Mindig ellenőrizze, hogy a kosár szilárdan rögzítve van-e, óvatosan felfelé és oldalra húzva.

## MEGFORDÍTHATÓ FOGANTYÚ

1. Ha a babakocsi ki van hajtva és a megfordítható fogantyú munkahelyzetben van, vegye figyelembe, hogy a fogantyú oldalán lévő kerekek egyenes vonalban rögzülnek, míg az első kerekeknek nincs szögben mozgáskorlátozása (19. kép). Figyelem! Mindig a megfordítható fogantyú oldalán található fék mechanizmust használja.
2. A megfordítható fogantyú beállítása az alváz mindkét oldalán található mechanizmusok egyidejű felhúzásával történik (20., 21. kép).
3. Miután a fogantyút bármelyik menetirányba elmozdította, mindig ellenőrizze, hogy hall-e egy "kattanást".

## A BABAKOCSI ÖSSZECSUKÁSA ÉS KIBONTÁSA

**Figyelem:**

**Fordítsa el a fogantyút a szélesebb kerekek felé és az ülés irányát a szülő felé.**

1. Hajtsa a napellenzőt az ülés háttámlájához, amennyire csak lehetséges.
2. Nyomja meg a gombot a teleszkópos fogantyú visszahúzásához amennyire lehetséges (11. kép). Húzza felfelé a keret mindkét oldalán található mechanizmusokat a zár kioldásához (20. kép), majd nyomja le a fogantyút (22. kép). Emelje előre és le a háttámla-állító mechanizmust, amíg teljesen be nem hajtódik (23. kép). Ezután fogja meg az ülés alatti fogantyút, és emelje fel, hogy teljesen összecsuksa a babakocsit (24. kép).

**KIBONTÁS**

1. Egyik kezével fogja meg a hordozó fogantyút, a másik kezével pedig emelje fel a keretet a babakocsi elülső kerekeinek oldaláról (25. kép).
2. Bontsa ki az ülést a legfelfelé álló helyzetbe, amíg kattanást nem hall (26. kép).
3. Emelje fel a fogantyút, amíg kattanást nem hall, és a babakocsi rögzítve van, majd tegye ugyanezt a lökhárító fogantyúval. Mindig ellenőrizze, hogy az alváz rögzítve van-e.
4. A kibontott babakocsi képe (27. kép).

## GONDOZÁS ÉS KARBANTARTÁS

1. A fém részek tisztításához nedves ruhával törölje le, majd száraz ruhával alaposan szárítsa meg.
2. A műanyag részek tisztításához használjon kendőt, vizet és enyhe tisztítószeret.
3. A textil részek tisztításához használjon kárpittisztítót.
4. Amikor a babakocsi raktárban van, soha ne helyezzen rá más tárgyat!
5. Mindig szárítsa meg és szellőztesse ki a babakocsit, ha nedves lesz!
6. Rendszeresen tisztítsa meg a keréktengelyeket és a műanyag elemeket.
7. Mindig tisztítsa meg a keréktengelyeket és a műanyag elemeket, miután a babakocsit homokon vagy egyéb poros felületen használja!
8. **NE KENSÉ** a keréktengelyeket vagy a babakocsi egyéb mozgó alkatrészeit! Csak tisztítsa meg őket!
9. Rendszeresen ellenőrizze, hogy nincsenek-e laza vagy sérült alkatrészek, és ha vannak, azonnal cserélje ki őket újakra!



# E RËNDËSISHME! E LEXONI ME AL KUJDES DHE E RUANI PËR REFERENCA TË ARDHSHME.

## KËRKESA PËR SIGURINË

1. Kjo karrocë fëmijësh është e përshtatshme për fëmijët që peshojnë deri në 22 kg ose të moshës deri në 4 vjeç, cilado qoftë të jetë e para!
2. Gjatësia e trupit të fëmijës që vozitet në karrocë nuk duhet të kalojë 104 cm!
3. Përdorni pajisjen e parkimit nëse nuk e mbani karrocën me dorë!
4. Mos e lini karrocën në pjerrësi, bile edhe me pajisjen e parkimit të aktivizuar!
5. Pajisja e parkimit duhet të aktivizohet kur vendosni ose hiqni fëmijën nga karroca!
6. Koshi për produktet e blera ka një kapacitet ngarkese maksimale prej 2 kg!
7. Çdo ngarkesë e ngjitur në dorezë dhe/ose në pjesën e pasme të mbështetëses dhe/ose në anën e karrocës ndikon në qëndrueshmërinë e karrocës së fëmijës! Ngarkesa maksimale e çantës për aksesorë është 1 kg. Mos varni çanta apo paketa shtesë!
8. Kontrolloni periodikisht për pjesë të liruara të karrocës! Inspektoni, mirëmbani dhe pastroni rregullisht karrocën!
9. Karroca është destinuar për 1 fëmijë!
10. Aksesorët që nuk janë të miratuara nga prodhuesi nuk duhet të përdoren!
11. Duhet të përdoren vetëm pjesë këmbimi të furnizuara ose të rekomanduara nga prodhuesi/distributori!
12. Sigurohuni që rripi i sigurimit të jetë vendosur saktë!
13. Karroca duhet të përdoret gjithmonë nën mbikëqyrjen e një të rrituri!
14. Mos e lini fëmijën të luajë në karrocë ose të varet prej saj!
15. Mos lejoni që fëmija të ngrihet në karrocë!
16. Mos e lejoni fëmijën të ngrihet në ndenjësë ose mbi mbështetësen e këmbëve!
17. Mos e përdorni karrocën në sipërfaqe të pabarabarta, pranë zjarrit ose vendeve të tjera të rrezikshme!
18. Mos e përdorni karrocën në shkallë dhe shkallë lëvizëse!
19. Palosni karrocën përpara se të ngjiteni ose të zbrisni shkallët. Ngjitja e karrocës në shkallë, trotuares dhe pengesa të tjera me fëmijën duke shtypur dorezën çon në deformimin e saj dhe nuk i nënshtrohet shërbimit të garancisë!
20. Rregullimi i mbështetëses së shpinës duhet të bëhet vetëm nga dikush që është i njohur me rregullat për këtë veprim nga udhëzimi!
21. Bagazhet shtesë të vendosura në karrocë mund të shkaktojnë paqëndrueshmërinë e saj!
22. Personi që monton karrocën duhet të jetë i njohur me funksionet e saj!
23. Harkorja nuk mund të përdoret si dorezë mbajtëse!
24. Shasia e këtij mjet transportues është e përputhshme me koshin për një e porsalindur "REYA" dhe me ndenjësën fëmijësh për makinë "JOY".
25. Kjo karrocë fëmijësh është projektuar për përdorim që nga lindja. Për foshnjat e porsalindura, duhet të përdorni pozicionin më të shtrirë të mbështetëses së shpinës. Një fëmijë e porsalindur nuk është në gjendje të ulët vetëm dhe të mbajë kokën të ngritur. Prandaj mos e fiksoni mbështetësen e shpinës në një pozicion për të ulur për fëmijët nën 6 muaj!
26. Përpara përdorimit të parë të produktit, hiqni prej tij të gjitha materialet reklamuese, si dhe pajisjet e përdorura për t'i lidhur ato me produktin.
27. Mos e vendosni koshin pranë një flake të hapur ose një burimi tjetër të nxehtësisë së fortë.
28. Dorezat e transportit dhe fundin e koshit duhet të kontrollohen rregullisht për shenja dëmtimi ose konsumimi.
29. Përpara se të mbani ose ngrini koshin, kontrolloni që doreza të jetë në pozicionin e duhur për t'u përdorur - hijorja duhet të zgjatet dhe të formojë një kënd prej 90° kundrejt pozicionit horizontal.
30. Përpara se të mbani ose ngrini koshin, rregulloni bazën në pozicionin më të ulët.
31. Koka e fëmijës në koshin nuk duhet të jetë kurrë në një nivel më të ulët se ai i trupit të fëmijës.

## PARALAJMËRIM

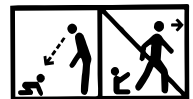

1. **PARALAJMËRIM!** Asnjëherë mos e lini një fëmijë pa mbikëqyrje!
2. **PARALAJMËRIM!** Sigurohuni që të gjitha pajisjet e kyçjes të jenë aktivizuar përpara përdorimit!
3. **PARALAJMËRIM!** Për të shmangur lëndimet, sigurohuni që fëmija të jetë në një distancë të sigurt përpara se ta shpalosni ose palosni këtë produkt!

- 5. PARALAJMËRIM!** Përdorni gjithmonë sistemin e frenimit!
- 6. PARALAJMËRIM!** Përpara përdorimit kontrolloni që pajisjet e kapjes së koshit të foshnjës ndaj karrocës së fëmijës, ndenjëses ose ndenjëses për makinën të jenë të aktivizuara saktë!
- 7. PARALAJMËRIM!** Ky produkt nuk është i përshtatshëm për vrapim ose patinazh!
- 8. PARALAJMËRIM!** Mos shtoni dyshek/jastëk shtesë.
- 9. PARALAJMËRIM!** Përdorni gjithmonë rripin midis këmbët në kombinim me rripin e prehrit! Për të parandaluar dëmtimin nga rënia ose rrëshqitja e fëmijës, përdorni gjithmonë rripat e shpatullave!
- 10. PARALAJMËRIM!** Mbajeni larg zjarrit!
- 11. PARALAJMËRIM!** Koshi i porsalindurës është bërë për përdorim që nga lindja e foshnjës!
- 12. PARALAJMËRIM!** Koshi i porsalindurës është i përshtatshëm për një fëmijë që nuk mund të ulet pa ndihmë, të kthehet dhe nuk mund të ngrihet në duar dhe gjunjë. Peshë maksimale e fëmijës: 9 kg.
- 13. PARALAJMËRIM!** Imazhet në faqen e titullit dhe brenda udhëzimeve janë për shembull dhe mund të ndryshojnë nga produkti aktual.
- 14. PARALAJMËRIM!** Mos e transportoni fëmijën në koshin e porsalindurës!
- 15. PARALAJMËRIM!** Për t'u përdorur vetëm në një sipërfaqe të sheshtë horizontale, e cila është e fortë dhe e thatë.
- 16. PARALAJMËRIM!** Mos lejoni që fëmijët e tjerë të luajnë pa mbikëqyrje në afërsi të koshit.
- 17. PARALAJMËRIM!** Mos e përdorni nëse ndonjë pjesë e koshit është e dëmtuar, e këputur ose mungon.
- 18. PARALAJMËRIM!** Kur përdorni ndenjësjë për makinën: Kjo ndenjëse për makinë nuk zëvendëson kosharen apo krevati i gjumit. Nëse fëmija juaj duhet të flejë, atëherë ai duhet të vendoset në një kosh për të porsalindur, koshare ose krevat fëmijësh të përshtatshëm.
- 19. PARALAJMËRIM!** Përpara përdorimit të parë të produktit, hiqni prej tij të gjitha materialet reklamuese, si dhe pajisjet e përdorura për t'i bashkuar ato me produktin.
- EN 1888-2:2018+A1:2022**

## PJESËT

### Fotoja 1

- |                             |   |
|-----------------------------|---|
| 1. Shasia - 1 copë.         | 6. Rrotat e përparme - 2 copë.                  |
| 2. Rrotat e pasme - 2 copë. | 7. Mbulesa për koshin e porsalindurën - 1 copë. |
| 3. Hijorja - 1 copë.        | 8. Koshi për porsalindurën me dyshek - 1 copë.  |
| 4. Harkorja - 1 copë.       | 9. Mbulesa e ndenjëses - 1 copë.                |
| 5. Ndenjësjë - 1 copë.      | 10. Çantë shpine - 1 copë.                      |

## MONTIMI I KAROCËS FËMIJËSH

1. Instaloni rrotat e përparme dhe të pasme duke i shtypur mbi shasinë derisa të bllokohen (Fotoja 1). Kontrolloni që ato të jenë të kyçura siç duhet. Për ta hequr, shtypni butonin në anacakun dhe tërhiqeni rrotën nga poshtë (Fotoja 2).
2. Vendoseni ndenjësen siç tregohet në (Fotoja 3). Ju lutemi sigurohuni që ta mbyllni ndenjësen ndaj shasinë e karrocës pasi të dëgjoni një tingull "klikimi".
3. Për të hequr ndenjësen nga shasinë, shtypni butonat në të dy anët e ndenjëses dhe më pas e tërhiqeni nga lart (Fotoja 4). Për ta kthyer ndenjësen në drejtim të kundërt, shtypni butonat në të dy anët e ndenjëses dhe kthejeni në drejtim të kundërt, më pas e vendoseni në vend. Sigurohuni që ta mbyllni ndenjësen ndaj shasisë pasi të dëgjoni tingullin "klik". (Fotoja 5).
4. Vendosja e harkores së sigurisë - për të montuar harkorja e sigurisë, drejtojeni të dy skajet e harkores së sigurisë në vrimat në të dy anët e ndenjëses (Fotoja 6) Për ta vendosur fëmijën në ndenjëse, lëshoni njërën skaj të harkores dhe hapeni atë, pastaj fiksojeni përsëri (Fotoja 7). Për të hequr harkoren, shtypni butonat që ndodhen në të dy anët e harkores dhe e tërhiqeni.
5. Mund të rregulloni lartësinë e dorezës (katër pozicione) duke shtypur butonin në mekanizëm dhe duke e lëvizur nga lart ose poshtë (Fotoja 8).
6. Mund të rregulloni pozicionin e mbështetëses duke tërhequr lart dorezën e zhblokimit të mekanizmit që ndodhet në pjesën e pasme të ndenjëses (Fotot 9/10).
7. Montoni hijoren në ndenjësen duke e lidhur me elementët plastikë të parashikuara në të dy anët e ndenjëses. Për të ndryshuar pozicionin e saj, kapeni pjesën e sipërme dhe e rregullojeni përpara dhe prapa në pozicionin e dëshiruar (Fotoja 11).
8. Rripat e sigurisë - kur përdorni ndenjëses, DETYRIMISHT vendosni rripat e sigurisë fëmijës! Lidhni rripat e sigurimit dhe vendosini në shtrëngimin e kyçjes qendrore. Rregulloni gjatësinë e rripave të sigurimit duke i tërhequr rregullueset. Për të zhblokuar rripat, shtypni butonin në shtrëngimin qendror (Fotoja 12).
9. Rregullimi i mbështetëses së këmbëve - Për të ndryshuar pozicionin e tij, shtypni butonat në të dy anët në të njëjtën kohë dhe rregulloni (Fotoja 13). KUJDES! Mosrespektimi i këtij udhëzimi çon në dëmtimin e lidhësve dhe nuk i nënshtrohet rimbursimit të garancisë!

10. Për të ndaluar karrocën në një vend, përdorni frenën, e cila është në anën e dorezës, duke shtypur pedalin e frenave (Fotoja 14). Për të liruar frenimin, shtypni përsëri pedalin e frenave me këmbën tuaj. Gjithmonë vendosni frenimin kur karroca është e ndaluar.

Kujdes! Frena nuk garanton mbajtje optimale në pjerrësi të forta! Prandaj, mos e lini kurrë karrocën në një sipërfaqe të pjerrët me një fëmijë të ulur ose të shtrirë në karrocë!

**PARALAJMËRIM!** Frena në karrocën që po përdorni është një lloj pajisje parkimi. Për të aplikuar frenimin, vini re se karroca nuk duhet të lëvizë. Shtypni me kujdes pedalin e frenimit, ndërsa në të njëjtën kohë shtyni butësisht karrocën përpara dhe mbrapa për të sinkronizuar funksionimin e pajisjes së frenimit dhe për ta bërë më të sigurt mekanizmin e frenimit.

## KOSHI PËR FOSHNJËN

**KUJDES!** Për të përgatitur siç duhet koshin për një fëmijë të porsalindur, kryeni veprimet e mëposhtme:

1. Vendoseni shportën në një tavolinë komode dhe hiqni dyshekun dhe shtresën e pëlhurës.
  2. Duke shtypur pjesën e poshtme, kapni shiritat shtrënguese dhe i tërhiqni nga pjesën e jashtme të koshit deri te kufizuesit. (Fotoja 15)
  3. Vendoseni përsëri shtresën prej pëlhure dhe dyshekun.
  4. Ngrini kornizën e hijores deri sa të klikojë (Fotoja 16). Ajo rregullohet nga përpara dhe prapa siç tregohet në foton.
  5. Montoni koshin e porsalindur në karrocën e fëmijës, duke u siguruar që përshatësit e tij të jenë të vendosur dhe të fiksuar në vrimat e caktuara në shasin (Fotoja 17). Një klikim do të thotë se koshi është i fiksuar. Për ta hequr, shtypni njëkohësisht butonat në të dyja anët e koshit dhe e tërhiqeni nga lart (Fotoja 18). Koshi duhet të vendoset me faqen ndaj prindërve. Puna me dorezën e ktheshme nga të dy anët.
  6. Së fundi, lidhni mbulesën e këmbës duke e mbyllur me patentin mbyllës dhe butonat në kosh.
- KUJDES! Gjithmonë kontrolloni që koshi të jetë i fiksuar mirë duke e tërhequr butësisht nga lart dhe anash.

## DOREZË E KTHYESHME NGA TË DY ANËT

1. Pasi karroca të jetë shpalosur dhe doreza e ktheshme të jetë në pozicionin e punës, vini re se rrotat në anën e dorezës bllokohen në një vijë të drejtë, ndërsa rrotat e përparme nuk kanë kufizim këndor të lëvizjes (Fotoja 19). Kujdes! Përdorni gjithmonë mekanizmin e frenave që është në anën e dorezës së ktheshme.
2. Rregullimi i dorezës së ktheshme kryhet duke tërhequr njëkohësisht mekanizmat në të dy anët e kornizës (Fotot 20, 21).
3. Pasi të keni lëvizur dorezën në një drejtim ose në tjetrin, gjithmonë sigurohuni që të dëgjoni një "klik".

## PALOSJA DHE SHPALOSJA E KAROCËS

**Kujdes:**

**Kthejeni dorezën në drejtim të rrotave më të gjera dhe ndenjësjë përballë prindit.**

1. Palosni hijoren maksimalisht ndaj mbështetëses së ndenjëses.
2. Shtypni butonin për të futur dorezën teleskopike sa më shumë që të jetë e mundur (Fotoja 11). Ngrini mekanizmat e rregullimit në të dy anët e kornizës për të liruar bllokimin (Fotoja 20), më pas shtyni dorezën nga poshtë (Fotoja 22). Ngrini mekanizmin e rregullimit të mbështetëses nga përpara dhe poshtë derisa të paloset plotësisht (Fotoja 23). Më pas kapni dorezën e mbajtjes nën ndenjësen dhe e ngrieni lart për ta palosur plotësisht karrocën (Foto 24).

**SHPALOSJA**

1. Kapeni dorezën e transportit me njërin dorë dhe me dorën tjetër ngrini kornizën nga ana e rrotave të përparme të karrocës (Fotoja 25).
2. Shpalosni ndenjësen në pozicionin më të drejtë derisa të dëgjoni një "klikim" (Fotoja 26).
3. Ngrini dorezën lart derisa të dëgjoni një "klik" dhe karroca të bllokohet, më pas bëni të njëjtën gjë me harkoren. Gjithmonë kontrolloni që korniza të jetë e bllokuar.
4. Pamje e shpalosur e karrocës (Fotoja 27).

## KUJDESI PËR KAROCËN

1. Për të pastruar pjesët metalike, fshijini me një leckë të lagur dhe thajini mirë me një leckë të thatë.
2. Për të pastruar pjesët plastike, përdorni një leckë, ujë dhe një detergjent të butë.
3. Për të pastruar pjesët e tekstilit, përdorni një pastrues tapicerie.
4. Kur karroca është në ruajtje, mos vendosni kurrë sende të tjera mbi të!
5. Gjithmonë thajini dhe ajroseni karrocën nëse laget!
6. Pastroni periodikisht boshtet e rrotave dhe elementët plastike.
7. Pastroni gjithmonë boshtet e rrotave dhe elementët plastikë pas përdorimit të karrocës në rërë ose sipërfaqe të tjera me pluhur!
8. **MOS LUBRIKONI** boshtet e rrotave ose pjesë të tjera lëvizëse të karrocës! Thjesht i pastroni ato!
9. Kontrolloni periodikisht për pjesë të lira ose të dëmtuara dhe nëse ka, ndërrojni menjëherë me të reja!

# ¡IMPORTANTE! LEA DETENIDAMENTE Y GUÁRDELO PARA FUTURAS CONSULTAS.

## REQUERIMIENTOS DE SEGURIDAD

1. ¡El presente cochecito está destinado a niños hasta un peso máximo de 22 kg o de edad hasta los 4 años, dependiendo del evento que ocurra primero!
2. ¡La altura del menor instalado en el cochecito no debe superar los 104 cm!
3. ¡Active el Sistema de estacionamiento si no está sosteniendo el cochecito con la mano!
4. ¡No deje el cochecito en superficies inclinadas incluso si ha activado el sistema de estacionamiento!
5. ¡Active siempre el sistema de estacionamiento al colocar y retirar al niño del cochecito!
6. ¡La cesta de equipaje tiene una capacidad de carga máxima de 2 kg!
7. ¡Cualquier carga colocada o fijada al manillar y/o tablero, respaldo y/o laterales del cochecito puede afectar a su estabilidad! ¡La carga máxima en el bolsillo de la capota no debe exceder de 1 kg! ¡No coloque bolsas o paquetes adicionales!
8. ¡Compruebe periódicamente por si haya piezas sueltas en el cochecito! ¡Verifique, mantenga y limpie el carro regularmente!
9. El cochecito está diseñado para llevar 1 niño!
10. ¡No se debe utilizar accesorios diferentes a los aprobados por el fabricante!
11. ¡Debe utilizar repuestos o componentes que van en conjunto o estén suministrados por el fabricante/distribuidor!
12. ¡Asegúrese de que el cinturón de seguridad esté bien colocado y ajustado!
13. ¡Es fundamental que el cochecito sea utilizado siempre bajo la supervisión de un adulto!
14. ¡No permita que el niño juegue en el cochecito o se cuelgue del mismo!
15. ¡No deje que el niño se ponga de pie mientras está instalado en el cochecito!
16. ¡No deje que el niño se ponga de pie en el asiento o en el reposapiés!
17. ¡No use el cochecito en superficies irregulares, cerca del fuego u otros lugares peligrosos!
18. ¡No utilice el cochecito en escaleras convencionales o eléctricas!
19. Pliegue el cochecito antes de subir y bajar unas escaleras. ¡Subir el cochecito por escaleras, aceras y otros obstáculos con el niño instalado, empujarlo por la manija podrá provocar su deformación y restringir la cobertura servicio de garantía!
20. ¡El ajuste del respaldo deberá ser manejado o manipulado únicamente por un adulto familiarizado con estas reglas para poder utilizarlas durante su aplicación!
21. ¡Cualquier equipaje adicional que se deje en el cochecito puede hacer que se vuelva inestable!
22. ¡La persona que monta el cochecito debe estar familiarizada con sus funciones!
23. ¡El barril no se puede utilizar como asa de transporte!
24. El chasis de este cochecito es compatible con el moisés "REYA", también con el asiento de vehículo „JOY“.
25. Este cochecito está diseñado para recién nacidos. ¡Para un bebé recién nacido debe utilizar la posición más baja del respaldo! Un niño recién nacido no puede sentarse sin ayuda tampoco puede mantener su cabeza erguida. ¡Por lo tanto, no debe fijar el respaldo en posición de sentado para los niños menores de 6 meses!
26. Antes de usar el producto por primera vez, retire del mismo todos los materiales publicitarios, así como los dispositivos utilizados para fijarlos al producto.
27. Mantenga el cochecito fuera de llamas abiertas o cualquier otra fuente de ignición;
28. Los asas de transporte y el fondo del moisés deben pasar inspecciones periódicas para poder detectar cualquier daño o signo de desgaste;
29. antes de transportar o levantar el moisés, verifique que el asa esté insertado en la posición correcta, y esté correctamente bloqueado; la capota debe estar extendida formando el ángulo de giro de 90° con la horizontal.
30. Antes de transportar o levantar el moisés, debe ajustar la base a la posición más baja;
31. La cabeza del niño instalado en el moisés nunca debe quedar inclinada a un nivel inferior al del cuerpo del niño;

## ADVERTENCIA

1. ¡ADVERTENCIA! ¡Nunca deje al niño desatendido!
2. ¡ADVERTENCIA! ¡Asegúrese de que todos los dispositivos de bloqueo estén enganchados antes de su uso!
3. ¡ADVERTENCIA! ¡Para evitar lesiones, asegúrese de mantener alejado al niño al desplegar y plegar este producto!
4. ¡ADVERTENCIA! ¡No deje que el niño juegue con este producto!

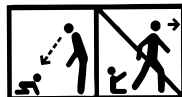

5. **¡ADVERTENCIA!** ¡Utilice siempre el sistema de sujeción!
6. **¡ADVERTENCIA!** ¡Verifique que el cuerpo del cochecito o la unidad del asiento o los dispositivos de fijación del asiento del automóvil estén correctamente acoplados antes de su uso!
7. **¡ADVERTENCIA!** ¡Este producto no es apto para correr o deslizarse/patinar!
8. **¡ADVERTENCIA!** No coloque un colchón/almohadilla adicionales a partir de los recomendados por el fabricante!
9. **¡ADVERTENCIA!** ¡Use siempre el cinturón ajustado en la parte inferior sobre las caderas en combinación con el cinturón de regazo! ¡Para evitar lesiones como consecuencia de caídas o resbalones, mantenga al niño sujeto con el arnés en todo momento!
10. **¡ADVERTENCIA!** ¡Manténgase alejado del fuego!
11. **¡ADVERTENCIA!** El moisés está diseñado para recién nacidos.
12. **¡ADVERTENCIA!** Cochecito de moisés para bebé recién nacido está diseñado para menores que no pueden sentarse sin ayuda, darse la vuelta y no pueden levantarse con las manos y las rodillas. Peso máximo del niño: 9 kg.
13. **¡ADVERTENCIA!** Las imágenes en la portada y las que figuran en las instrucciones son de un ejemplo y pueden diferir respecto al producto real.
14. **¡ADVERTENCIA!** ¡No lleve al bebé en el moisés!
15. **¡ADVERTENCIA!** Utilizar solamente sobre un superficie firme, horizontal, nivelada y seca!
16. **¡ADVERTENCIA!** No dejar a otros niños jugar desatendidos cerca del capazo!
17. **¡ADVERTENCIA!** No utilizar si falta cualquier parte o está rota o está desgarrada!
18. **¡ADVERTENCIA!** **Al usar el asiento para el automóvil:**  
Esta silla de coche no reemplaza una cuna o una cama. Si su hijo necesita dormir, debe colocarlo en un capazo, cuna o cama adecuados.
19. **ADVERTENCIA!** ¡Antes del primer uso del producto, retire todos los materiales publicitarios del mismo, así como los dispositivos utilizados para fijarlos al producto.

**EN 1888-2:2018+A1:2022**

## Imagen 1

## PIEZAS

- |                                   |   |
|-----------------------------------|---|
| 1. Marco - 1 pieza                | 6. Ruedas delanteras - 2 piezas                 |
| 2. Ruedas traseras - 2 pieza      | 7. Funda para cesta de recién nacido - 1 pieza  |
| 3. Capota - 1 pieza               | 8. Cesta de recién nacido con colchón - 1 pieza |
| 4. Barra de parachoques - 1 pieza | 9. Funda de asiento - 1 pieza                   |
| 5. Asiento - 1 pieza              | 10. Mochila - 1 pieza                           |

## MONTAJE DEL COHECITO

1. Instale las ruedas delanteras y traseras presionándolas contra el marco hasta que se bloqueen (Foto 1). Compruebe que estén bloqueados correctamente. Para quitar, presione el botón en la consola y tire de la rueda hacia abajo (Foto 2).
2. Coloque el asiento como se muestra en la Foto 3. Asegúrese de bloquear el asiento en el marco del cochecito después de escuchar un "clic".
3. Para quitar el asiento del marco, presione los botones a cada lado del asiento y luego tire hacia arriba (Foto 4). Para girar el asiento en la dirección opuesta, presione los botones a ambos lados del asiento y gírelo en la dirección opuesta, luego colóquelo en su lugar. Asegúrese de bloquear el asiento en el marco del cochecito después de escuchar un "clic" (Foto 5).
4. Instalación de la barra de parachoques: para instalar la barra de parachoques, guíe ambos extremos de la barra de parachoques dentro de los orificios a cada lado del asiento (Foto 6). Para colocar al niño en el asiento, suelte un extremo de la barra y ábrala, luego vuelva a fijarla (Foto 7). Para quitar la barra de parachoques, presione los botones ubicados a ambos lados de la barra de parachoques y tírela.
5. Puede ajustar la altura de la manija (cuatro posiciones) presionando el botón del mecanismo y moviéndola hacia arriba o hacia abajo (Foto 8).
6. Puede ajustar la posición del respaldo tirando hacia arriba de la manija para desbloquear el mecanismo ubicado en el respaldo del asiento (Fotos 9/ 10).
7. Instale la capota en el asiento fijándola a los elementos de plástico proporcionados a ambos lados del asiento. Para cambiar su posición, agarre la parte superior y ajuste hacia adelante y hacia atrás hasta la posición deseada (Foto 11).

## CESTA DE RECIÉN NACIDO

**¡ATENCIÓN!** Para preparar adecuadamente la cesta para un recién nacido, realice las siguientes acciones:

1. Coloca la cesta sobre una mesa cómoda y retira el colchón y la colchoneta de lona.
2. Presionando la parte inferior, agarre las correas tensoras y tire de ellas hacia el exterior de la cesta hasta los topes (Foto 15).
3. Vuelva a instalar la colchoneta de lona y el colchón.
4. Levante el marco de la capota hasta que haga clic (Foto 16). Se ajusta hacia adelante y hacia atrás como se muestra en la foto.
5. Instale la cesta de recién nacido en el cochecito, asegurándose de que sus adaptadores estén ubicados y fijados en los orificios designados en el marco (Foto 17). Un clic significa que la cesta está fija. Para retirarla, presione simultáneamente los botones a ambos lados de la cesta y tire hacia arriba (Foto 18). La la cesta de recién nacido sólo debe instalarse de cara a los padres.

Operación de manija reversible

6. Por último, fija la cubierta del pie abrochándola y cerrándola con cremallera a la cesta.

**¡ATENCIÓN!** Siempre verifique que la cesta esté firmemente sujeta tirando de ella suavemente hacia arriba y hacia un lado.

## MANIJA REVERSIBLE

1. Una vez que el cochecito está desplegado y la manija reversible está en la posición de trabajo, tenga en cuenta que las ruedas del lado de la manija se bloquean en línea recta, mientras que las ruedas delanteras no tienen restricción angular de movimiento (Foto 19). ¡Atención! Utilice siempre el mecanismo de freno que se encuentra en el lado de la manija reversible.
2. El ajuste de la manija reversible se realiza tirando simultáneamente hacia arriba de los mecanismos en ambos lados del marco (Fotos 20, 21).
3. Después de mover la manija en cualquier dirección de desplazamiento, asegúrese siempre de escuchar un "clic".

## PLEGAR Y DESPLEGAR EL COHECITO

**Atención:**

**Gire la manija en la dirección de las ruedas más anchas y el asiento mirando hacia los padres.**

1. Dobla la capota lo más que pueda hacia el respaldo del asiento.
2. Presione el botón para retraer la manija telescópica lo máximo posible (Foto 11). Tire de los mecanismos a ambos lados del marco hacia arriba para liberar el bloqueo (Foto 20), luego empuje la manija hacia abajo (Foto 22). Levante el mecanismo de ajuste del respaldo hacia adelante y hacia abajo hasta que esté completamente plegado (Foto 23). Luego agarre el asa de transporte debajo del asiento y levántelo para plegar completamente el cochecito (Foto 24).

**DESPLEGAR**

1. Sujete el asa de transporte con una mano y levante el marco del lado de las ruedas delanteras del cochecito con la otra mano (Foto 25).
2. Desplegar el asiento a la posición más vertical hasta escuchar un "clic" (Foto 26).
3. Levante la manija hasta que escuche un "clic" y el cochecito se bloquee, luego haga lo mismo con la barra de parachoques. Compruebe siempre que el marco esté bloqueado.
4. Vista desplegada del cochecito (Foto 27).

## CUIDADO Y MANTENIMIENTO

1. Para limpiar las partes metálicas, limpie con un paño húmedo y seque bien con un paño seco.
2. Para limpiar las piezas de plástico, utilice un paño, agua y un detergente suave.
3. Para limpiar las partes textiles, utilice un limpiador de tapicería.
4. Cuando el cochecito esté guardado, ¡nunca coloque otros objetos sobre ello!
5. ¡Seque y ventile siempre que el cochecito si se moja!
6. Limpiar periódicamente los ejes de las ruedas y los elementos plásticos.
7. ¡Limpiar siempre los ejes de las ruedas y los elementos de plástico después de utilizar el cochecito sobre arena u otras superficies polvorosas!
8. **¡NO LUBRIQUE** los ejes de las ruedas u otras partes móviles del cochecito! ¡Solo límpielos!
9. ¡Compruebe periódicamente si hay piezas sueltas o dañadas y, si las hay, reemplácelas inmediatamente por otras nuevas!

# BELANGRIJK! LEES AANDACHTIG EN BEWAAR VOOR TOEKOMSTIG GEBRUIK.

NL

## VEILIGHEIDSEISEN

1. Deze kinderwagen is geschikt voor kinderen met een gewicht tot 24 kg of van een leeftijd tot 4 jaar, afhankelijk van wat zich eerst voordoet!
2. De kinderwagen is geschikt voor kinderen die maximaal 104 cm hoog zijn!
3. Gebruik de parkeeruitrusting als u de kinderwagen niet met uw hand vasthoudt!
4. Laat de kinderwagen niet op hellingen staan, zelfs niet als de parkeeruitrusting is geactiveerd!
5. Bij het plaatsen of verwijderen van het kind uit de kinderwagen moet de parkeeruitrusting geactiveerd zijn!
6. De boodschappenmand heeft een maximale belasting van 2 kg!
7. Elke belasting die aan de handreep en/of de achterkant van de rugleuning en/of de zijkant van de kinderwagen wordt bevestigd, heeft invloed op de stabiliteit van de kinderwagen! De maximale belasting van de accessoiretas is 1 kg, Hang geen extra tassen of pakjes op!
8. Controleer regelmatig op losse onderdelen van de kinderwagen! Inspecteer, onderhoud en reinig de wagen regelmatig!
9. De kinderwagen is bedoeld voor 1 kind!
10. Gebruik geen accessoires die niet door de fabrikant zijn goedgekeurd!
11. Gebruik enkel onderdelen die door de fabrikant/verdelers zijn geleverd of aangeraden!
12. Zorg ervoor dat de veiligheids gordel correct is geplaatst!
13. Gebruik de kinderwagen altijd onder toezicht van een volwassene!
14. Laat het kind niet in de kinderwagen spelen of eraan hangen!
15. Laat het kind niet rechtop in de kinderwagen staan!
16. Laat het kind niet op het zijje of op het opstapje staan!
17. Gebruik de kinderwagen niet op oneffen oppervlakken, in de buurt van vuur of op andere gevaarlijke plaatsen!
18. Gebruik de kinderwagen niet op trappen en roltrappen!
19. Klap de kinderwagen in voordat u de trap op of af gaat. Als u met de kinderwagen met het kind erin op trappen, trottoirs of andere obstakels rijdt, en u daarvoor de handreep indrukt, zal dit leiden tot de vervorming van de handgreep. Deze schade wordt niet gedekt voor de garantie!
20. Het verstellen van de rugleuning mag alleen worden uitgevoerd door iemand die bekend is met de regels voor deze handeling uit de instructie!
21. Het plaatsen van extra bagage in de kinderwagen kan ertoe leiden dat deze instabiel wordt!
22. De persoon die de kinderwagen monteert, moet bekend zijn met de functies ervan!
23. De beugel is niet bedoeld om als draaggreep te worden gebruikt!
24. Het frame van dit voertuig is compatibel met de reiswieg REYA en met het autostoeltje JOY.
25. Deze kinderwagen is geschikt voor gebruik na de geboorte van de baby. Voor pasgeboren baby's moet de rugleuning op de laagste positie worden versteld. De pasgeboren baby is niet in staat om zelfstandig te zitten en zijn hoofdje recht te houden. Daarom moet u de rugleuning in een zittende positie verstellen indien het kind jonger is dan 6 maanden!
26. Verwijder vóór het eerste gebruik van het product al het reclamemateriaal en de inrichtingen waarmee het reclamemateriaal aan het product is bevestigd.
27. Plaats de reiswieg niet in de buurt van open vuur of een andere bron van intense hitte.
28. De handgrepen en de bodem van de reiswieg moeten regelmatig worden geïnspecteerd op tekenen van schade of slijtage
29. Voordat u de reiswieg draagt of optilt, controleer eerst of de handgreep in de juiste gebruikspositie staat, De zonnekap moet uitgeschoven zijn en een hoek van 90° met de horizontaal vormen.
30. Voordat u de reiswieg draagt of optilt, moet u de basis in de laagste stand zetten.
31. Het hoofd van het kind in de reiswieg mag zich nooit lager dan zijn lichaam liggen.

## WAARSCHUWING

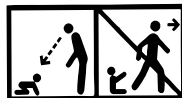

1. **WAARSCHUWING!** Laat het kind nooit zonder toezicht achter!
2. **WAARSCHUWING!** Zorg ervoor dat alle vergrendelingen geactiveerd zijn voordat u het toestel gebruikt.

- 3. WAARSCHUWING!** Om letsels te voorkomen, zorg ervoor dat het kind op een veilige afstand is vooraleer u dit product gaat in- of uitklappen!
- 4. WAARSCHUWING!** Laat het kind niet met dit product spelen!
- 5. WAARSCHUWING!** Gebruik altijd het bevestigingssysteem!
- 6. WAARSCHUWING!** Controleer vóór gebruik of de bevestigingsmiddelen voor de kinderwagenwieg, de stoel of het autostoeltje goed zijn bevestigd!
- 7. WAARSCHUWING!** Dit product is niet geschikt om ermee te rennen of skaten!
- 8. WAARSCHUWING!** Voeg geen extra matras/kussen toe.
- 9. WAARSCHUWING!** Gebruik de heupgordel altijd in combinatie met de heupgordel! Gebruik altijd de schoudergordels om letsel door vallen of uitglijden van het kind te voorkomen!
- 10. WAARSCHUWING!** Verwijderd houden van vuur!
- 11. WAARSCHUWING!** Deze reiswieg is geschikt voor gebruik na de geboorte van de baby!
- 12. WAARSCHUWING!** De reiswieg is geschikt voor een kind dat niet in staat is om zelfstandig te zitten, zich om te draaien of zichzelf op handen en knieën op te tillen. Maximaal gewicht van het kind: 9 kg.
- 13. WAARSCHUWING!** De afbeeldingen op de titelpagina en in de handleiding zijn ter illustratie en kunnen afwijken van het daadwerkelijke product.
- 14. WAARSCHUWING!** Draag de baby niet in de reiswieg!
- 15. WAARSCHUWING!** Gebruik alleen op een vlak horizontaal oppervlak, die stevig en droog is.
- 16. WAARSCHUWING!** Laat andere kinderen niet zonder toezicht in de buurt van de reiswieg spelen.
- 17. WAARSCHUWING!** Niet gebruiken als er een onderdeel van de reiswieg kapot of gescheurd is of ontbreekt.
- 18. WAARSCHUWING!** Bij gebruik van het autostoeltje:  
Dit autostoeltje is geen vervanging voor een wieg of slaapbed. Als uw kind moet slapen, moet het in een geschikte reiswieg, wieg of bed worden geplaatst.
- 19. WAARSCHUWING!** Verwijder vóór het eerste gebruik van het product al het reclamemateriaal en de inrichtingen waarmee het reclamemateriaal aan het product is bevestigd.

**EN 1888-2:2018+A1:2022**

## ONDERDELEN

### Afbeelding 1

1. Frame	x 1	6. Achterwielen	x 2
2. Achterwielen	x 2	7. Overdekking van de reiswieg	x 1
3. Zonnekap	x 1	8. Reiswieg met matras	x 1
4. Beugel	x 1	9. Overdekking van het zitje	x 1
5. Zitje	x 1	10. Rugzak	x 1

## MONTAGE VAN DE KINDERWAGEN

- 1.** Monteer de voor- en de achterwielen door ze naar boven tegen het frame te drukken totdat ze vergrendelen (Afbeelding 1). Zorg ervoor dat ze goed vergrendeld zijn. Om de wielen te demonteren druk op de knop op de console en trek het wiel naar onder (Afbeelding 2).
- 2.** Bevestig het zitje zoals weergegeven op (Afbeelding 3). Zorg ervoor dat u het zitje op het frame van de kinderwagen vergrendelt nadat u een klikgeluid hoort.
- 3.** Om het zitje van het frame te verwijderen, druk op de knoppen aan beide zijden van het zitje en trek ze vervolgens naar omhoog (Afbeelding 4). Om het zitje in de tegenovergestelde richting te draaien, druk op de knoppen aan beide zijden van het zitje, draai het in de tegenovergestelde richting en plaats het vervolgens op zijn plaats. Zorg ervoor dat u het zitje op het frame van de kinderwagen vergrendelt nadat u een klikgeluid hoort (Afbeelding 5).
- 4.** De veiligheidsbeugel bevestigen - om de veiligheidsbeugel te monteren, geleid beide uiteinden van de veiligheidsbeugel in de openingen aan beide zijden van het zitje (Afbeelding 6). Om het kind in het zitje te plaatsen, maak één uiteinde van de beugel los en open hem, Maak hem vervolgens weer vast (Afbeelding 7). Om de beugel verwijderen, druk op de knoppen aan beide zijden en trek hem uit.



5. U kunt de hoogte van de handgreep aanpassen (vier standen) door op de knop op het mechanisme te drukken en deze naar omhoog of naar omlaag te verplaatsen (Afbeelding 8).
  6. U kunt de positie van de rugleuning aanpassen door de hendel naar omhoog te trekken om het mechanisme aan de achterkant van het zitje te ontgrendelen (Afbeelding 10).
  7. Monteer de zonnekap bij het zitje door deze aan de meegeleverde kunststofelementen aan beide zijden van het zitje te bevestigen. Om zijn positie te veranderen, neem het bovenste gedeelte vast en verplaats het naar voren en naar achteren naar de gewenste positie (Afbeelding 11).
  8. Veiligheidsgordels - zodra u het kind in de kinderwagen plaatst, moet u **VERPLICHT** de veiligheidsgordels gebruiken! Bevestig de veiligheidsgordels en plaats ze in de centrale vergrendelingsgesp. Pas de lengte van de veiligheidsgordels aan door uit de gespen te trekken. Om de gordels los te maken, druk op de knop op de centrale gesp (Afbeelding 12).
  9. De voetensteun verstellen - om de positie van de voetensteun aan te passen, druk tegelijkertijd op de knoppen aan beide zijden en stel deze in de gewenste positie (Afbeelding 13). **AANDACHT!** Het niet opvolgen van deze instructie leidt tot beschadiging van de bevestigingsmiddelen en valt niet onder de garantie!
  10. Om de kinderwagen te stationeren, gebruik de rem die zich aan de zijde van de handgreep bevindt. Druk hiervoor om de rempedaal (Afbeelding 14). Druk nogmaals op de rempedaal om de rem los te maken. Schakel altijd de rem in als de kinderwagen stilstaat.  
Aandacht! De rem garandeert geen optimale werking op steile hellingen!! Laat de kinderwagen daarom nooit op een hellende ondergrond staan terwijl er een kind in de kinderwagen zit of ligt!
- WAARSCHUWING!** De rem van de kinderwagen die u gebruikt, is een soort parkeerinrichting. Om de rem in te schakelen, moet de kinderwagen in een stilstaande fase zijn. Druk zachtjes op de rempedaal terwijl u de kinderwagen lichtjes heen en weer beweegt om de werking van het remsysteem te synchroniseren en het remmechanisme op een betrouwbare manier in te schakelen.

## REISWIEG

**AANDACHT!** Om de reiswieg goed voor te bereiden, voer de volgende handelingen uit:

1. Plaats de reiswieg op een comfortabele tafel en verwijder de matras en de textiel onderlegger.
2. Terwijl u de onderkant naar beneden drukt, neem de spanbanden vast en trek ze tot aan de begrenzers naar de buitenkant van de reiswieg toe. (Afbeelding 15)
3. Plaats weer de textiel onderlegger en de matras terug,
4. Trek het frame van de zonnekap naar boven totdat u een klikgeluid hoort (Afbeelding 16). De zonnekap kan naar voor en naar achter worden versteld zoals op de afbeelding is weergegeven,
5. Monteer de reiswieg op de kinderwagen en zorg ervoor dat de adapters zich in de daarvoor bestemde openingen in het frame bevinden en vastzitten (Afbeelding 17). Een klik betekent dat de reiswieg vaststaat. Om de reiswieg te verwijderen, druk tegelijkertijd op de knoppen aan beide zijden van de wieg en trek deze naar omhoog (Afbeelding 18). De reiswieg mag alleen met het gezicht naar de ouders gericht worden gemonteerd. Werken met de achteruitrijhendel
6. Plaats ten slotte de voetenzak door deze met behulp van de rits en de knoppen aan de reiswieg vast te maken.  
**AANDACHT!** Controleer altijd of de wieg stevig vastzit door deze voorzichtig omhoog en opzij te trekken.

## ACHTERUITRIJHENDEL

1. Zodra de kinderwagen is uitgevouwen en de achteruitrijhendel in de werkpositie staat, moet u er rekening mee houden dat de wielen aan de zijkant van de hendel in een rechte lijn vergrendelen, terwijl de voorwielen geen hoekbewegingsbeperking hebben (Afbeelding 19). Aandacht! Gebruik altijd het remmechanisme dat zich aan de achterkant van de hendel bevindt.
2. Het afstellen van de achteruitrijhendel gebeurt door gelijktijdig de mechanismen aan beide zijden van het frame omhoog te trekken (Afbeelding 20, 21).
3. Nadat u de hendel in de ene of de andere richting hebt bewogen, moet u er altijd voor zorgen dat u een klikgeluid hoort

## DE KINDERWAGEN IN- EN UITKLAPPEN

### Aandacht:

**Draai de hendel in de richting van de bredere wielen en het zitje naar de ouder gericht.**

1. Klap de zonnekap zo ver mogelijk naar de rugleuning toe.
2. Druk op de knop om de telescopische hendel zo ver mogelijk in te trekken (Afbeelding 11). Trek de mechanismen aan beide zijden van het frame omhoog om de vergrendeling te ontgrendelen (Afbeelding 20) en druk vervolgens de hendel naar beneden (Afbeelding 22). Til het verstelmecanisme van de rugleuning naar voren en naar beneden totdat het volledig is ingeklapt (Afbeelding 23). Neem vervolgens de draaghendel onder het zitje vast en til deze op om de kinderwagen volledig in te klappen (Afbeelding 24),

### UITKLAPPEN

1. Neem met één hand de draaghendel vast en til met de andere hand het frame van de zijkant van de voorwielen van de kinderwagen (Afbeelding 25).
2. Klap het zitje in de meest rechtopstaande positie uit totdat u een klikgeluid hoort (Afbeelding 26).
3. Til de hendel omhoog totdat u een klikgeluid hoort en de kinderwagen vergrendelt. Doe vervolgens hetzelfde met de beugel. Controleer altijd of het frame vergrendeld is.
4. De kinderwagen uitgeklaapt (Afbeelding 27),

## VERZORGING EN ONDERHOUD

1. Om de metalen onderdelen te reinigen, veeg ze af met een vochtige doek en droog ze grondig af met een droge doek.
2. De kunststofonderdelen moeten met een doek, water en een zacht middel worden gereinigd.
3. Reinig de textielonderdelen met een product voor de bekledingsreiniger.
4. Als de kinderwagen opgeborgen is, plaats er dan nooit andere voorwerpen op!
5. Droog en ventileer de kinderwagen altijd als deze nat wordt!
6. Reinig periodiek de wielassen en de kunststofelementen.
7. Maak altijd de wielassen en de kunststofelementen schoon na gebruik van de kinderwagen op zand of andere stoffige ondergronden!
8. De wielassen en de andere bewegende onderdelen van de wagen mogen NIET WORDEN GESMEERD! U moet ze alleen reinigen!
9. Controleer regelmatig op losse of beschadigde onderdelen en vervang deze onmiddellijk door nieuwe!

# WICHTIG! SORGFÄLTIG LESEN UND ZUM SPÄTEREN NACHSCHLAGEN AUFBEWAHREN.

DE

## SICHERHEITSANFORDERUNGEN

1. Dieser Kinderwagen ist für Kinder mit einem Gewicht von bis zu 22 kg oder bis zu einem Alter von 4 Jahren geeignet, je nachdem, was zuerst eintritt!
2. Die Körpergröße des Kindes im Kinderwagen sollte 104 cm nicht überschreiten!
3. Verwenden Sie die Parkvorrichtung, wenn Sie den Wagen nicht mit der Hand halten!
4. Lassen Sie den Kinderwagen auch mit aktivierter Parkvorrichtung nicht an einer Steigung stehen!
5. Beim Hineinsetzen oder Herausnehmen des Kindes aus dem Kinderwagen muss die Parkvorrichtung aktiviert werden!
6. Der Einkaufskorb ist mit maximal 2 kg belastbar !
7. Jegliche Last, die am Griff und/oder der Rückseite der Rückenlehne und/oder der Seite des Kinderwagens angebracht ist, beeinträchtigt die Stabilität des Kinderwagens! Maximale Zuladung der Zubehörtasche 1 kg. Bringen Sie keine zusätzlichen Taschen oder Pakete an!
8. Überprüfen Sie den Wagen regelmäßig auf lose Teile! Inspizieren, warten und reinigen Sie den Wagen regelmäßig!
9. Der Kinderwagen ist für 1 Kind ausgelegt!
10. Vom Hersteller nicht zugelassenes Zubehör darf nicht verwendet werden!
11. Es dürfen nur vom Hersteller/Vertreiber gelieferte oder empfohlene Ersatzteile verwendet werden!
12. Stellen Sie sicher, dass der Sicherheitsgurt richtig angelegt ist!
13. Der Kinderwagen muss immer unter Aufsicht eines Erwachsenen benutzt werden!
14. Lassen Sie das Kind nicht im Kinderwagen spielen oder daran hängen!
15. Lassen Sie das Kind nicht im Kinderwagen stehen!
16. Lassen Sie das Kind nicht auf dem Sitz oder der Stufe stehen!
17. Verwenden Sie den Kinderwagen nicht auf unebenen Flächen, in der Nähe von Feuer oder anderen gefährlichen Orten!
18. Verwenden Sie den Kinderwagen nicht auf Treppen und Rolltreppen!
19. Klappen Sie den Kinderwagen zusammen, bevor Sie Treppen hinauf- oder hinuntergehen. Das Besteigen des Kinderwagens auf Treppen, Gehwegen und anderen Hindernissen mit dem Kind durch Drücken des Griffs führt zu dessen Verformung und unterliegt nicht der Garantieleistung!
20. Das Einstellen der Rückenlehne sollte nur von einer Person durchgeführt werden, die mit den Regeln für diese Tätigkeit aus der Anleitung vertraut ist!
21. Zusätzliches Gepäck im Wagen kann dessen Instabilität verursachen!
22. Die Person, die den Wagen aufbaut, muss mit dessen Funktionen vertraut sein!
23. Das Griffbrett kann nicht als Tragegriff verwendet werden!
24. Das Fahrgestell dieses Fahrzeugs ist mit der Tragetasche „REYA“ und dem Autositz „JOY“ kompatibel.
25. Dieser Kinderwagen ist für den Gebrauch ab der Geburt konzipiert. Bei Neugeborenen sollten Sie die am weitesten zurückgelehnte Position der Rückenlehne nutzen. Ein Neugeborenes ist nicht in der Lage, alleine zu sitzen und den Kopf hochzuhalten. Deshalb bei Kindern unter 6 Monaten die Rückenlehne nicht im Sitzen fixieren!
26. Entfernen Sie vor der ersten Verwendung des Produkts alle Werbematerialien sowie die Vorrichtungen, mit denen sie am Produkt befestigt wurden!
27. Stellen Sie die Tragewanne nicht in die Nähe einer offenen Flamme oder anderer starker Hitzequellen!
28. Die Tragegriffe und der Boden der Tragewanne sollen regelmäßig auf Zeichen von Beschädigung oder Abnutzung überprüft werden!
29. Überprüfen Sie vor Tragen oder Anheben der Tragewanne, ob sich der Griff in der richtigen Trageposition befindet - das Sonnenverdeck muss aufgeklappt sein und einen Winkel von 90° zur Horizontalen bilden!
30. Stellen Sie vor Tragen oder Anheben der Tragewanne den Boden auf die niedrigste Position ein;
31. Der Kopf des Kindes in der Tragewanne sollte nie tiefer liegen als der Körper des Kindes!

## WARNUNGEN

1. **WARNUNG!** Lassen Sie das Kind niemals unbeaufsichtigt!
2. **WARNUNG!** Stellen Sie sicher, dass alle Sperrvorrichtungen vor der Verwendung aktiviert sind!
3. **WARNUNG!** Um Verletzungen zu vermeiden, stellen Sie sicher dass sich das Kind in sicherer Entfernung befindet, bevor Sie dieses Produkt auf- oder zuklappen!
4. **WARNUNG!** Lassen Sie kein Kind mit diesem Produkt spielen!
5. **WARNUNG!** Verwenden Sie immer das Rückhaltesystem!
6. **WARNUNG!** Prüfen Sie vor Gebrauch, ob die Befestigungsvorrichtungen für den Kinderwagenkorb, den Sitz oder den Autositz richtig eingerastet sind!

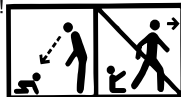

- 7. WARNUNG!** Dieses Produkt ist nicht zum Laufen oder Skaten geeignet!
- 8. WARNUNG!** Fügen Sie keine zusätzliche Matratze/Auflage hinzu.
- 9. WARNUNG!** Verwenden Sie den Sicherheitsgurt zwischen den Beinen immer in Kombination mit dem Beckengurt! Um Verletzungen durch Herunterfallen oder Ausrutschen des Kindes zu vermeiden, verwenden Sie immer die Schultergurte!
- 10. WARNUNG!** Von Feuer fernhalten!
- 11. WARNUNG!** Der Korb für Neugeborene ist für die Verwendung ab der Geburt des Babys gemacht!
- 12. WARNUNG!** Der Korb für Neugeborene ist für ein Kind geeignet, das sich nicht ohne Hilfe aufsetzen, umdrehen und sich nicht auf Händen und Knien aufrichten kann. Höchstgewicht des Kindes: 9 kg.
- 13. WARNUNG!** Die Abbildungen auf der Titelseite und in der Anleitung sind beispielhaft und können vom tatsächlichen Produkt abweichen.
- 14. WARNUNG!** Verwenden Sie den Korb für Neugeborene nicht als Babytrage!
- 15. WARNUNG!** Nur auf einem festen, waagerechten, trockenem Untergrund verwenden!
- 16. WARNUNG!** Lassen Sie andere Kinder nicht unbeaufsichtigt in der Nähe der Tragetasche spielen!
- 17. WARNUNG!** Verwenden Sie die Tragetasche nicht, wenn Teile gebrochen oder eingerissen sind oder fehlen!
- 18. WARNUNG! Bei Verwendung des Autositzes:**  
Dieser Autositz ersetzt weder eine Wiege noch ein Schlafbett. Wenn Ihr Kind schlafen soll, sollte es in einem geeigneten Laufstall oder Kinderbett untergebracht werden.
- 19. WARNUNG!** Entfernen Sie vor der ersten Verwendung des Produkts alle Werbematerialien sowie die Vorrichtungen, mit denen sie am Produkt befestigt wurden.

EN 1888-2:2018+A1:2022

## Bild 1

## TEILE

1. Rahmen	- 1 Stk.	6. Vorderräder	- 2 Stk
2. Hinterräder	- 2 Stk.	7. Bezug für einen Korb für Neugeborenen	- 1 Stk.
3. Baldachin	- 1 Stk.	8. Korb für Neugeborenen mit Matratze	- 1 Stk.
4. Griffbrett	- 1 Stk.	9. Sitzbezug	- 1 Stck.
5. Sitz	- 1 Stck.	10. Rucksack	- 1 Stk.

## MONTAGE DES WAGENS

- Montieren Sie die Vorder- und Hinterräder, indem Sie sie gegen das Chassis drücken, bis sie einrasten (Foto 1). Überprüfen Sie, ob sie richtig verriegelt sind. Zum Entfernen drücken Sie den Knopf an der Konsole und ziehen Sie das Rad nach unten (Foto 2).
- Platzieren Sie den Sitz wie in (Foto 3) gezeigt. Bitte stellen Sie sicher, dass Sie den Sitz am Kinderwagengestell verriegeln, nachdem Sie ein „Klick“-Geräusch hören.
- Um den Sitz vom Rahmen zu entfernen, drücken Sie die Knöpfe auf beiden Seiten des Sitzes und ziehen Sie ihn dann nach oben (Foto 4). Um den Sitz in die entgegengesetzte Richtung zu drehen, drücken Sie die Knöpfe auf beiden Seiten des Sitzes, drehen Sie ihn in die entgegengesetzte Richtung und setzen Sie ihn dann ein. Bitte achten Sie darauf, den Sitz am Rahmen zu verriegeln, nachdem Sie das „Klick“-Geräusch hören (Foto 5).
- Installation des Sicherheitsbügels – um den Sicherheitsbügel zu installieren, führen Sie beide Enden des Sicherheitsbügels in die Löcher auf beiden Seiten des Sitzes (Foto 6). Um das Kind in den Sitz zu setzen, lassen Sie ein Ende des Griffbretts los, öffnen Sie es, und befestigen Sie es dann wieder (Foto 7). Um das Griffbrett zu entfernen, drücken Sie die Knöpfe auf beiden Seiten des Griffbretts und ziehen Sie daran.
- Sie können die Höhe des Griffs (vier Positionen) einstellen, indem Sie den Knopf am Mechanismus drücken und ihn nach oben oder unten bewegen (Foto 8).
- Sie können die Position der Rückenlehne anpassen, indem Sie den Griff nach oben ziehen, um den Mechanismus auf der Rückseite des Sitzes zu entriegeln (Foto 9/10).
- Montieren Sie den Baldachin am Sitz, indem Sie ihn an den mitgelieferten Kunststoffelementen auf beiden Seiten des Sitzes befestigen. Um die Position zu ändern, fassen Sie den oberen Teil und stellen Sie ihn nach vorne und hinten in die gewünschte Position ein (Foto 11).
- Sicherheitsgurte – Bei Benutzung des Sitzes MÜSSEN Sie das Kind unbedingt angurten! Befestigen Sie die Sicherheitsgurte und legen Sie sie in das Zentralverriegelungsschloss. Passen Sie die Länge der Sicherheitsgurte an, indem Sie an den Schnallen ziehen. Um die Gurte zu entriegeln, drücken Sie den Knopf an der zentralen Schnalle (Foto 12).

9. Einstellen der Fußstütze – Um ihre Position zu ändern, drücken Sie gleichzeitig die Tasten auf beiden Seiten und stellen Sie sie ein (Foto 13). **AUFMERKSAMKEIT!** Die Nichtbeachtung dieser Anweisung führt zu Schäden an den Befestigungselementen und unterliegt nicht der Gewährleistungserstattung!

10. Um den Kinderwagen an einer Stelle zu fixieren, nutzen Sie die Bremse an der Seite des Griffs, indem Sie das Bremspedal betätigen (Foto 14). Um die Bremse zu lösen, betätigen Sie das Bremspedal erneut mit dem Fuß. Betätigen Sie immer die Bremse, wenn der Wagen steht.

Aufmerksamkeit! An steilen Hängen garantiert die Bremse keinen optimalen Halt! Stellen Sie den Kinderwagen daher niemals auf einer geneigten Fläche ab, während ein Kind im Kinderwagen sitzt oder liegt!

**WARNUNG!** Die Bremse des von Ihnen verwendeten Kinderwagens ist eine Art Feststellvorrichtung. Beachten Sie beim Betätigen der Bremse, dass sich der Wagen nicht bewegen darf. Drücken Sie vorsichtig auf das Bremspedal und schieben Sie gleichzeitig den Kinderwagen vorsichtig hin und her, um die Funktion der Bremsvorrichtung zu synchronisieren und den Bremsmechanismus sicherer zu machen.

## KORB FÜR EIN NEUGEBORENES

**AUFMERKSAMKEIT!** Um den Korb für ein Neugeborenes richtig vorzubereiten, führen Sie die folgenden Schritte aus:

1. Stellen Sie den Korb auf einen bequemen Tisch und entfernen Sie die Matratze und die Stoffmatte.  
2. Drücken Sie auf den Boden, greifen Sie die Spanngurte und ziehen Sie sie bis zum Anschlag nach außen aus dem Korb. (Foto 15)

3. Legen Sie die Stoffmatte und die Matratze wieder auf.

4. Heben Sie den Haubenrahmen an, bis er einrastet (Foto 16). Es lässt sich vorwärts und rückwärts verstellen, wie im Bild gezeigt.

5. Installieren Sie den Korb für Neugeborene am Kinderwagen und stellen Sie sicher, dass die Adapter in den dafür vorgesehenen Löchern im Rahmen positioniert und befestigt sind (Foto 17). Ein Klick bedeutet, dass der Korb fixiert ist. Um ihn zu entfernen, drücken Sie gleichzeitig die Knöpfe auf beiden Seiten des Korbs und ziehen Sie ihn nach oben (Foto 18). Der Korb für ein Neugeborenes sollte nur den Eltern zugewandt aufgestellt werden.

Umkehrbare Griffbedienung

6. Zum Schluss befestigen Sie den Fußsack mit einem Reißverschluss und Knöpfen am Korb.

**AUFMERKSAMKEIT!** Überprüfen Sie immer, ob der Korb sicher befestigt ist, indem Sie ihn vorsichtig nach oben und zur Seite ziehen.

## UMKEHRBARER GRIFF

1. Sobald der Kinderwagen ausgeklappt ist und sich der Umkehrgriff in der Arbeitsposition befindet, beachten Sie, dass die Räder an der Seite des Griffs in einer geraden Linie einrasten, während die Vorderräder keine Winkelbeschränkung der Bewegung haben (Foto 19). Aufmerksamkeit! Benutzen Sie immer den Bremsmechanismus auf der Seite des Umkehrgriffs.

2. Die Einstellung des umkehrbaren Griffs erfolgt durch gleichzeitiges Hochziehen der Mechanismen auf beiden Seiten des Rahmens (Foto 20, 21).

3. Achten Sie immer darauf, dass Sie ein „Klicken“ hören, nachdem Sie den Griff in die eine oder andere Richtung bewegt haben.

## ZUSAMMEN- UND AUFKLAPPEN DES KINDERWAGENS

**Aufmerksamkeit:**

**Drehen Sie den Griff in Richtung der breiteren Räder und des Sitzes in Richtung der Eltern.**

1. Falten Sie den Baldachin so weit wie möglich an die Rückenlehne.

2. Drücken Sie die Taste, um den Teleskopstiel so weit wie möglich einzufahren (Foto 11). Ziehen Sie die Mechanismen auf beiden Seiten des Rahmens nach oben, um die Verriegelung zu lösen (Foto 20), und drücken Sie dann den Griff nach unten (Foto 22). Heben Sie den Verstellmechanismus der Rückenlehne nach vorne und unten, bis er vollständig zusammengeklappt ist (Foto 23). Fassen Sie dann den Tragegriff unter dem Sitz und heben Sie ihn an, um den Kinderwagen vollständig zusammenzuklappen (Foto 24).

**AUFKLAPPEN**

1. Fassen Sie den Tragegriff mit einer Hand und heben Sie mit der anderen Hand den Rahmen an der Seite der Vorderräder des Kinderwagens an (Foto 25).

2. Klappen Sie den Sitz in die aufrechtste Position, bis Sie ein „Klicken“ hören (Foto 26).

3. Heben Sie den Griff an, bis Sie ein „Klicken“ hören und der Wagen einrastet. Machen Sie dann dasselbe mit dem Griff. Überprüfen Sie immer, ob der Rahmen verriegelt ist.

4. Aufgeklappte Ansicht des Wagens (Foto 27).

**PFLEGE UND WARTUNG**

1. Um die Metallteile zu reinigen, wischen Sie sie mit einem feuchten Tuch ab und trocknen Sie sie mit einem trockenen Tuch gut ab.

2. Um die Kunststoffteile zu reinigen, verwenden Sie ein Tuch, Wasser und ein mildes Reinigungsmittel.

3. Zur Reinigung der Textilteile verwenden Sie einen Polsterreiner.

4. Stellen Sie bei der Lagerung des Kinderwagens niemals andere Gegenstände darauf ab!

5. Trocknen und lüften Sie den Kinderwagen immer, wenn er nass wird!

6. Reinigen Sie regelmäßig die Radachsen und die Kunststoffelemente.

7. Reinigen Sie immer die Achsen der Räder und die Kunststoffelemente, nachdem Sie den Kinderwagen auf Sand oder anderen staubigen Oberflächen benutzt haben!

8. Radachsen oder andere bewegliche Teile des Wagens NICHT SCHMIEREN! Reinigen Sie sie einfach!

9. Überprüfen Sie regelmäßig, ob Teile locker oder beschädigt sind, und ersetzen Sie sie gegebenenfalls sofort durch neue!

# UYARI! DKKATLİCE OKUYUN VE İLERİDE REFERANSLAR İÇİN SAKLAYIN.

## GÜVENLİK GEREKSİNİMLERİ

1. Bu bebek arabası, hangisi önce gelirse, 22 kg ağırlığa kadar veya 4 yaşına kadar olan çocuklar için uygundur!
2. Bebek arabasına binen çocuğun boyu 104 cm'yi geçmemelidir!
3. Arabayı elle tutmuyorsanız park cihazını kullanın!
4. Park cihazı etkinleştirilmiş olsa bile arabayı eğimli zeminde bırakmayın!
5. Park cihazı, çocuk arabasına yerleştirildiğinde veya çocuk arabasından çıkarıldığında etkinleştirilmelidir!
6. Alışveriş sepeti maksimum 2 kg yük kapasitesine sahiptir!
7. kola ve/veya sırt dayamalık yere arkasına ve/veya bebek arabasının yanlarına asılan herhangi bir yük, bebek arabasının dengesini etkiler! Aksesor çantasının maksimum yükü 1 kg. Ek çantalar veya paketler asmayın!
8. Arabadaki gevşek parçaları periyodik olarak kontrol edin! Arabayı düzenli olarak inceleyin, bakımını yapın ve temizleyin!
9. Araba 1 çocuk için tasarlanmıştır!
10. Üretici tarafından onaylanmayan aksesuarlar kullanılmamalıdır!
11. Sadece üretici/distribütör tarafından tedarik edilen veya önerilen yedek parçalar kullanılmalıdır!
12. Emniyet kemerinin doğru şekilde takıldığından emin olun!
13. El arabası her zaman yetişkin gözetimi altında kullanılmalıdır!
14. Çocuğun bebek arabasında oynamasına veya bebek arabasından sarkmasına izin vermeyin!
15. Çocuğun bebek arabasında ayağa kalkmasına izin vermeyin!
16. Çocuğun koltuğun ve ayak dayamalık yer üzerinde durmasına veya basmasına izin vermeyin!
17. Arabayı düz olmayan yüzeylerde, ateş yakınında veya diğer tehlikeli yerlerde kullanmayın!
18. El arabasını merdivenlerde ve yürüyen merdivenlerde kullanmayın!
19. Merdivenlerden inmeden veya çıkmadan önce arabayı katlayın. Bebek arabasını merdivenlerden, kaldırımlardan ve diğer engellerden çocukla birlikte kolu iterek çıkarmak deforme olmasına neden olur ve garanti kapsamında değildir!
20. Sırt dayamalık yerin ayarlanması sadece talimatlardan bu işlemle ilgili kuralları bilen biri tarafından yapılmalıdır!
21. Arabaya yerleştirilen ekstra bagaj arabanın dengesizleşmesine neden olabilir!
22. Bebek arabasını monte eden kişi arabanın işlevlerine aşina olmalıdır!
23. Toybar taşıma kolu olarak kullanılamaz!
24. Bu aracın şasisi "REYA" bebek taşıyıcısı ve "JOY" oto koltuğu ile uyumludur.
25. Bu bebek arabası bebeğin doğumundan itibaren kullanılacak üzere üretilmiştir. Yeni doğan bebekler için sırt dayamalık yerin en yatık pozisyonu kullanılmalıdır. Yeni doğan bir çocuk kendi başına oturamaz ve başını dik tutamaz. Bu nedenle, 6 aydan küçük çocuklar için sırt dayamalık yeri oturma pozisyonunda sabitlemeyin!
26. Ürünü ilk kez kullanmadan önce, tüm reklam malzemelerini üründen ve ürüne takmak için kullanılan tüm ek parçalardan çıkarın.
27. Bebek arabasını açık alev veya başka bir yoğun ısı kaynağının yakınına koymayın.
28. Bebek arabasının kolları ve taşıma pusetin alt kısmı hasar veya aşınma belirtilerine karşı düzenli olarak kontrol edilmelidir!
29. Puseti taşımadan veya kaldırmadan önce, kolu kullanım için doğru konumda olduğunu kontrol edin - kanopi uzatılmalı ve yatayla 90° açı oluşturmalıdır.
30. Taşıma pusetini taşımadan veya kaldırmadan önce, tabanı en alçak konuma ayarlayın.
31. Pusetteki çocuğun başı asla çocuğun vücudundan daha düşük bir seviyede olmamalıdır!

## UYARI

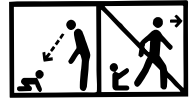

1. **UYARI!** Çocuğu asla gözetimsiz bırakmayın!
2. **UYARI!** Kullanmadan önce tüm kilitleme cihazlarının etkinleştirildiğinden emin olun!
3. **UYARI!** Yaralanmaları önlemek için, bu ürünü açmadan veya katlamadan önce çocuğun güvenli bir mesafede olduğundan emin olun!
4. **UYARI!** Çocuğunuzun bu ürünle oynamasına izin vermeyin!
5. **UYARI!** Her zaman tutma sistemini kullanın!

- 6. UYARI!** Kullanmadan önce, bebek taşıyıcısındaki, koltuktaki veya çocuk oto koltuğundaki bağlantıların doğru şekilde takıldığını kontrol edin!
- 7. UYARI!** Bu ürün koşu veya paten için uygun değildir!
- 8. UYARI!** İlave yatak/yastık eklemeyin.
- 9. UYARI!** Bacak kemerini daima bel kemeri ile birlikte kullanın! Bir çocuğun düşmesi veya kayması sonucu yaralanmasını önlemek için her zaman omuz kemerlerini kullanın!
10. UYARI! Yangından uzak tutun!
11. UYARI! Yenidoğan bebek taşıma sepeti doğumundan itibaren kullanılmak üzere üretilmiştir!
- 12. UYARI!** Yeni doğan beşiği, yardımsız oturamayan, dönemeyen ve elleri ve dizleri üzerinde kendini kaldıramayan bir çocuk için uygundur. Maksimum çocuk ağırlığı: 9 kg.
- 13. UYARI!** Ön sayfadaki ve kılavuzun içindeki resimler örneklerdir ve gerçek üründen farklı olabilir.
- 14. UYARI!** Bebeği yeni doğan sepetinde taşımayın!
- 15. UYARI!** Sadece düz yatay, sert ve kuru olan bir yüzey üzerinde kullanılmalıdır.
- 16. UYARI!** Diğer çocukların arabasının yakınında gözetimsiz oynamasına izin vermeyin.
- 17. UYARI!** Bebek taşıma sepetinin herhangi bir parçası kırık, yırtık veya eksikse kullanmayın.
- 18. UYARI!** Araba koltuğunu kullanırken:
- Bu araba koltuğu beşik veya uyku karyolası yerine geçmez. Çocuğunuzun uyuması gerekiyorsa, uygun bir yenidoğan sepetine, karyolaya veya yatağa yerleştirilmelidir.
- 19. UYARI!** Ürünü ilk kez kullanmadan önce, tüm reklam malzemelerini üründen ve ürüne takmak için kullanılan tüm ek parçalardan çıkarın.
- EN 1888-2:2018+A1:2022**

## YEDEK PARÇALAR

### Fotoğraf 1

1. Şasi	- 1 adet	6. Ön tekerlekler	- 2 adet
2. Arka tekerlekler	- 2 adet	7. Yeni doğmuş bir bebek için sepet örtüsü	- 1 adet
3. Gölgelek	- 1 adet	8. Yataklı yenidoğan sepeti	- 1 adet
4. Toybar	- 1 adet	9. Koltuk örtüsü	- 1 adet
5. Koltuk	- 1 adet	10. Sırt çantası	- 1 adet

## ARABANIN MONTAJI

- Ön ve arka tekerlekleri kilitlemeye kadar şasiye doğru bastırarak takın (Fotoğraf 1). Düzgün kilitletiklerini kontrol edin. Çıkarmak için braket üzerindeki düğmeye basın ve tekerleği aşağı çekin (Fotoğraf 2).
- Koltuğu (Fotoğraf 3)'te gösterildiği gibi yerleştirin. Lütfen bir "klik" sesi duyduktan sonra koltuğu bebek arabasının çerçevesine kilitlediğinizden emin olun.
- Koltuğu çerçeveden çıkarmak için koltuğun her iki tarafındaki düğmelere basın ve ardından yukarı çekin (Fotoğraf 4). Koltuğu ters çevirmek için koltuğun her iki tarafındaki düğmelere basın ve ters yönde çevirin, ardından yerine takın. Lütfen "klik" sesini duyduktan sonra koltuğu çerçeveye kilitlediğinizden emin olun (Fotoğraf 5).
- Güvenlik toybarın takılması - Güvenlik toybarı takmak için, iki ucu koltuğun her iki yanındaki deliklere yönlendirin (Fotoğraf 6) Çocuğu koltuğa yerleştirmek için, toybarın bir ucunu serbest bırakın ve açın, ardından yeniden sıkıştırın (Fotoğraf 7). Toybarı çıkarmak için, her iki yanında bulunan düğmelere basın ve çekin.
- Mekanizma üzerindeki düğmeye basarak ve yukarı veya aşağı hareket ettirerek kolun yüksekliğini (dört konum) ayarlayabilirsiniz (Fotoğraf 8).
- Sırt dayamalık yerin konumu, koltuğun arkasında bulunan kilit açma kolu yukarı çekilerek ayarlanabilir. (Fotoğraf 9/10).
- Gölgeleği, koltuğun her iki yanında bulunan plastik elemanlara takarak koltuğa yerleştirin. Gölgeleği değiştirmek için üst kısmını kavrayın ve istediğiniz konuma ileri geri ayarlayın (Fotoğraf 11).
- Emniyet kemerleri - koltuğu kullanırken, çocuk emniyet kemerlerini MUTLAKA bağlayın! Kemerleri takın ve merkezi kilitleme tokasına yerleştirin. Bağlayıcıları çekerek emniyet kemerlerinin uzunluğunu ayarlayın. Kemerin kilidini açmak için, merkezi tokanın üzerindeki düğmeye basın (Fotoğraf 12).
- ayak dayamalık ayarlanması - Konumunu değiştirmek için her iki taraftaki düğmelere aynı anda basın ve ayarlayın (Fotoğraf 13). UYARI! Bu talimata uyulmaması fiksatorlerin arızalanmasına neden olur ve garanti geri ödemesine tabi değildir!

10. Arabayı yerinde kilitlemek için, fren pedalına basarak tutamak tarafındaki freni kullanın. (Fotoğraf 14). Freni bırakmak için ayağınızla fren pedalına tekrar basın. Bebek arabası durduğunda daima frene basın. Dikkat! Fren, dik yokuşlarda optimum tutuşu garanti etmez! Bu nedenle, bebek arabasında oturan veya yatan bir çocuk varken bebek arabasını asla eğimli bir yüzeyde bırakmayın!

**UYARI!** Kullandığınız arabanın freni bir tür park cihazıdır. Freni uygulamak için arabanın hareket etmemesi gerektiğine dikkat edin. Frenleme cihazının çalışmasını senkronize etmek ve frenleme mekanizmasının daha güvenli çalışmasını sağlamak için arabayı hafifçe ileri ve geri iterek fren pedalına hafifçe basın.

## YENİDOĞAN SEPETİ

**UYARI!** Taşıma pusetini yeni doğmuş bir çocuğa uygun şekilde hazırlamak için aşağıdaki işlemleri gerçekleştirin:

1. Taşıma pusetini rahat bir masanın üzerine yerleştirin ve dolgusunu ve yatağı çıkarın.
  2. Alt kısmı sıkarak, gerdirmelerin kayışlarını kavrayın ve pusetin dişine doğru durma noktasına kadar çekin. (Fotoğraf 15)
  3. Örtüyü ve yatağı değiştirin.
  4. Gölgeliğin çerçevesini bir klik sesi duyulana kadar yukarı kaldırın (Fotoğraf 16). Fotoğrafta gösterildiği gibi ileri ve geri ayarlayın.
  5. Yeni doğan sepetini, adaptörlerinin çerçevede belirtilen deliklere yerleştirildiğinden ve sabitlendiğinden emin olarak bebek arabasına takın ( Fotoğraf 17). Bir klik sesi sepetin sabitlendiği anlamına gelir. Sökmek için, sepetin her iki tarafındaki düğmeleri aynı anda sıkın ve yukarı çekin (Fotoğraf 18). Yenidoğan sepeti sadece ebeveynlere bakacak şekilde monte edilmelidir. Hareketli kol ile çalışın
  6. Son olarak, ayak örtüsünü fermuarını çekip düğmelerini ilikleyerek sepete takın.
- UYARI!** Pusetin güvenli bir şekilde sabitlendiğini her zaman hafifçe yukarı ve yana doğru çekerek kontrol edin.

## TERS ÇEVİRİLEBİLİR KOL

1. bebek arabası açıldıktan ve ters çevrilebilir kolu çalışma konumuna getirildikten sonra, kol tarafındaki tekerleklerin düz hareket halinde kilitlendiğine, ön tekerleklerde ise aşılabilir hareket kısıtlaması olmadığına dikkat edin (Fotoğraf 19). Uyarı. Her zaman ters kol tarafındaki fren mekanizmasını kullanın.
2. Ters çevrilebilir kolun ayarlanması, çerçevenin her iki tarafındaki mekanizmaların aynı anda yukarı çekilmesiyle yapılır (Fotoğraf 20, 21).
3. Kolu herhangi bir hareket yönünde hareket ettirdikten sonra, her zaman bir "klik" sesi duyduğunuzdan emin olun.

## ARABANIN KATLANMASI VE AÇILMASI

**Uyarı :**

**Kolu daha geniş tekerlekler yönünde çevirin ve ebeveynlere bakacak şekilde oturun.**

1. Gölgeliği mümkün olduğunca koltuk arkasına doğru katlayın.
2. Teleskopik kolu mümkün olduğunca aşağı çekmek için düğmeye basın (Fotoğraf 11). Kilidi açmak için çerçevenin her iki yanındaki mekanizmaları yukarı çekin (Fotoğraf 20), ardından kolu aşağı itin (Fotoğraf 22). Sırt dayamalı yerin ayar mekanizmasını tamamen katlanana kadar ileri ve aşağı doğru kaldırın (Fotoğraf 23). Ardından koltuğun altındaki taşıma kolunu tutun ve bebek arabasının tamamen katlamak için yukarı kaldırın (Fotoğraf 24).

**AÇILMASI**

1. Taşıma kolunu bir elinizle tutun ve çerçeveyi diğer elinizle arabanın ön tekerlek tarafından kaldırın (Fotoğraf 25).
2. Bir "klik" sesi duyulana kadar koltuğu en dik konuma getirin (Fotoğraf 26).
3. Bir "klik" sesi duyulana kadar kolu yukarı kaldırın, ardından aynı işlemi toybar için de yapın. Çerçevenin kilidli olduğunu daima kontrol edin.
4. Bebek arabasının açılması (Fotoğraf 27).

## BAKIM VE ONARIM

1. Metal parçaları temizlemek için nemli bir bezle silin ve kuru bir bezle iyice kurulayın.
2. Plastik parçaları temizlemek için bir bez, su ve yumuşak deterjan kullanın.
3. Tekstil parçalarını temizlemek için döşeme temizleyicisi kullanın.
4. bebek arabası üzerine asla başka nesnelere koymayın!
5. Islanırsa arabayı her zaman kurutun ve havalandırın!
6. Tekerlek akslarını ve plastik bileşenleri periyodik olarak temizleyin.
7. Bebek arabasını kum veya diğer tozlu yüzeylerde kullandıktan sonra tekerlek akslarını ve plastik bileşenleri her zaman temizleyin!
8. Tekerlek akslarını veya arabanın diğer hareketli parçalarını YAĞLAMAYIN! Sadece temizleyin!
9. Gevşek veya hasarlı parçaları periyodik olarak kontrol edin ve varsa hemen değiştirin!



## **KULLANIM VE NAKLİYE SIRASINDA DİKKAT EDİLECEK UNSURLAR**

1-Taşıma ve nakliye sırasında ürün mutlaka orijinal ambalajında taşınmalıdır.

2-İndirme ve bindirme esnasında maksimum dikkat gösterilmelidir.

3-Yükleme sırasında ambalajın tamamen kapalı olduğundan hasar görmemiş olduğundan emin olunmalıdır.

## **HİZMET VE BAKIM – TEMİZLİK VE BAKIM**

1-Periyodik bakım gerektiren durumlarda tüketicinin yapacakları temizlik ve bakım kısmında anlatılmış olup tüketicinin yapamayacağı şeylerde yetkili servise baş vurma gerekmektedir.

2-Bağlantı ve montajın nasıl yapılacağı şema ile gösterilmiş olup ebeveyn tarafından yapılması gerekmektedir.

## **KULLANIM HATALARINA İLİŞKİN BİLGİLER**

1-Kullanım ve kurulum hatalarının önüne geçilmesi için lütfen arabanın montaj ve demontaj bilgilerini dikkatlice okuyunuz.

2-Pozisyon dışında katlama ve kapatma yapmayınız.

## **TÜKETİCİ HAKEM HEYETLERİNE YAPILABİLECEKLERİNE İLİŞKİN BİLGİ VE KULLANICIYA SAĞLANAN SEÇİMLİLİK HAKLARI**

1-Garanti süresi malın teslim tarihinden itibaren başlar ve 2 yıldır.

2-Malın bütün parçaları dahil olmak üzere tamamı garanti kapsamındadır.

3-Malın ayıplı olduğunun anlaşılması durumunda tüketici 6502 sayılı tüketici korunması hakkında kanunun 11 inci maddesinde yer alan

a-Sözleşmeden dönme

b-Satış bedelinden indirim isteme

c-Ücretsiz onarılmasını isteme

d-Satılanın ayıpsız bir misli ile değiştirilmesini isteme, haklarından birini kullanabilir.

4-Tüketicinin bu haklardan ücretsiz onarım hakkını seçmesi durumunda satıcı; işçilik masrafı değiştirilen parça bedeli yada başka herhangi bir ad altında hiçbir ücret talep etmeksizin malın onarımını yapmak veya yaptırmakla yükümlüdür.Tüketici ücretsiz onarım hakkını üretici veya ithalatçıya karşı da kullanabilir.Satıcı üretici ve ithalatçı tüketicinin bu hakkını kullanmasından müteselsilen sorumludur.

5-Tüketicinin ücretsiz onarım hakkını kullanması halinde malın

-Garanti süresi içinde tekrar arızalanması,

-Tamiri için gereken azami sürenin aşılması,

-Tamirinin mümkün olmadığına yetkili servis istasyonu satıcı, üretici veya ithalatçı tarafından bir raporla belirlenmesi durumlarında;tüketici malın bedel iadesini, ayıp oranında bedel indirimi veya imkan varsa malın misli ile değiştirilmesini satıcıdan talep edebilir.Satıcı , Tüketicinin talebini reddedemez.Bu talebin yerine getirilmemesi durumunda satıcı, üretici ve ithalatçı müteselsilen sorumludur.

6-Malın tamir süresi 20 iş gününü binek otomobil ve kamyonetler için ise 30 iş gününü geçemez.Bu süre

garanti süresi içerisinde mala ilişkin arızanın yetkili servis istasyonuna veya satıcıya bildiri tarihinde

garanti süresi dışında ise malın yetkili servis istasyonuna teslim tarihinden itibaren başlar.Malın arızasının 10 iş günü içerisinde giderilmemesi halinde üretici ve ithalatçı malın tamiri tamamlanıncaya kadar benzer özelliklere sahip başka bir malı tüketicinin kullanımına tahsis etmek zorundadır.Malın garanti süresi içerisinde arızalanması durumunda tamirde geçen süre garanti süresine eklenir.

7-Malın kullanma kılavuzunda yer alan hususlara aykırı kullanılmasından kaynaklanan arızalar garanti kapsamı dışındadır.

8-Tüketici garantiden doğan haklarının kullanılması ile ilgili olarak çıkabilecek uyuşmazlıklarda yerleşim yerinin bulunduğu veya tüketici işleminin yapıldığı yerdeki tüketici hakem heyetine veya tüketici mahkemesine başvurabilir.

9-Satıcı tarafından bu garanti belgesinin verilmemesi durumunda tüketici gümrük ve ticaret bakanlığı tüketicinin korunması ve piyasa gözetimi genel müdürlüğüne başvurabilir.

Kullanım Kılavuzunda belirtilen maddelere uyulmaması halinde oluşabilecek sorunlar garanti kapsamı dışındadır.

**ÖNEMLİ:**Lorelli Tamir Bakım Servisi harici bir yerde yapılan bakım onarım arabanın garanti kapsamından çıkmasına neden olur.

**Kullanım Ömrü 5 Yıldır.**

**İTHALATÇI FİRMA: COOLBABY ÇOCUK GEREÇLERİ SAN VE TİC. A.Ş.**

Çınar mah. 6/7 Sok. No:4/a Bağcılar/ İstanbul Tel: 0212 438 20 45

Web: [www.lorelli.eu](http://www.lorelli.eu) [www.coolbaby.com.tr](http://www.coolbaby.com.tr)

**Yetkili Servis :** Coolbaby Çocuk Gereçleri San ve Tic A.S. Orucreis mah. Giyimkent sitesi 16.

Sk. No:75 Esenler / İstanbul Tel : 0212 438 20 45 [www.coolbaby.com.tr](http://www.coolbaby.com.tr)

# هام! اقرأ بعناية واحفظه للرجوع إليه في المستقبل. متطلبات السلامة

١. هذه العربة مناسبة للأطفال الذين يصل وزنهم إلى ٢٢ كغ أو حتى بلوغ سن ٤ سنوات، أيهما يأتي أولاً!
٢. ألا يزيد طول الطفل الذي سيتم ركوبه في عربة الأطفال عن ١٠٤ سم!
٣. استخدم جهاز تثبيت العربة إذا كنت لا تمسك العربة بيديك!
٤. لا تترك عربة الأطفال على منحدر، حتى مع تفعيل جهاز تثبيت العربة!
٥. يجب تفعيل جهاز تثبيت العربة عند وضع الطفل أو إخراجه من عربة الأطفال!
٦. تتمتع عربة التسوق بسبعة تحميل قسوى تصل إلى ٢ كغ!
٧. أي حمل متصل بالمقبض و/أو الجزء الخلفي من مسند الظهر و/أو جانب عربة الأطفال يؤثر على ثبات عربة الأطفال! الحد الأقصى لحمولة حقيبة الملحقات ١ كغ. لا تقم بإرفاق أكياس أو عبوات إضافية!
٨. تحقق بشكل دوري من وجود أجزاء محلوطة من العربة! فحص وصيانة وتنظيف العربة بانتظام!
٩. عربة الأطفال مصممة لطفل واحد!
١٠. لا يجوز استخدام الملحقات غير المعتمدة من قبل الشركة المصنعة!
١١. يجب استخدام قطع الغيار الموردة أو الموصى بها من قبل الشركة المصنعة/الموزع فقط!
١٢. تأكد من ربط حزام الأمان بشكل صحيح!
١٣. يجب دائماً استخدام عربة الأطفال تحت إشراف شخص بالغ!
١٤. لا تسمح للطفل باللعب في عربة الأطفال أو يتدلى منها!
١٥. لا تسمح للطفل بالوقوف في عربة الأطفال!
١٦. لا تسمح للطفل بالوقوف على المقعد أو الدرج!
١٧. لا تستخدم عربة الأطفال على الأسطح غير المستوية أو بالقرب من النار أو غيرها من الأماكن الخطرة!
١٨. لا تستخدم عربة الأطفال على السلالم والسلالم المتحركة!
١٩. قم بطي عربة الأطفال قبل صعود أو نزول الدرج. صعود عربة الأطفال على السلالم والأرصفة وغيرها من العوائق مع الطفل بالضغط على المقبض يؤدي إلى تشوهها ولا يخضع لخدمة الضمان!
٢٠. يجب أن يتم ضبط مسند الظهر فقط بواسطة شخص مطلع على قواعد هذا الإجراء من التعليمات!
٢١. الأمتعة الإضافية الموضوعه في العربة قد تسبب عدم استقرارها!
٢٢. يجب أن يكون الشخص الذي يقوم بنجم العربة على دراية بوظائفها!
٢٣. لا يمكن استخدام لوحة الفريزيس كمقبض للحمل!
٢٤. هيكل هذه العربة متوافق مع سرير الأطفال المرحول "REYA" ومقعد السيارة "JOY".
٢٥. هذه العربة مصممة للاستخدام منذ الولادة. بالنسبة للأطفال حديثي الولادة، يجب عليك استخدام الوضع الأكثر استقاءً لمسند الظهر. لا يستطيع الطفل حديث الولادة الجلوس بمفرده ورفع رأسه للأعلى. لذلك لا تثنى مسند الظهر في وضعية الجلوس للأطفال أقل من ٦ أشهر!
٢٦. قبل الاستخدام الأول للمنتج، قم بإزالة جميع المواد الإعلانية منه، وكذلك الأجهزة المستخدمة لربطها بالمنتج.
٢٧. لا تضع السلة بالقرب من اللهب المكشوف أو أي مصدر آخر للحرارة القوية.
٢٨. ينبغي فحص مقابض الحمل وقاع السلة بانتظام بحثاً عن علامات التلف أو التآكل.
٢٩. قبل حمل السلة أو رفعها، تأكد من أن المقبض في الوضع الصحيح للاستخدام - يجب تمديد المظلة وتشكيل زاوية قدرها ٩٠ درجة مع الأفق.
٣٠. قبل حمل السلة أو رفعها، اضبط القاعدة على الوضع الأدنى.
٣١. لا ينبغي أن يكون رأس الطفل في السلة في مستوى أدنى من مستوى جسم الطفل.

## تحذير

١. تحذير! لا تترك الطفل دون مراقبة!
  ٢. تحذير! تأكد من تنشيط جميع أجهزة القفل قبل الاستخدام!
  ٣. تحذير! لتجنب الإصابة، تأكد من أن الطفل على مسافة آمنة قبل فرد هذا المنتج أو طيه!
  ٤. تحذير! لا تدع الطفل يلعب بهذا المنتج!
  ٥. تحذير! استخدم دائماً نظام الاحتفاظ!
  ٦. تحذير! قبل الاستخدام، تأكد من أن الأجهزة الملحقة بسلة عربة الأطفال أو المقعد أو مقعد السيارة تعمل بشكل صحيح!
  ٧. تحذير! هذا المنتج غير مناسب للجرى أو التزلج!
  ٨. تحذير! لا تقم بإضافة مرتبة/وسادة إضافية.
  ٩. تحذير! استخدم دائماً حزام الخصر مع حزام ما بين الأرجل! لمنع إصابة الطفل بالسقوط أو الانزلاق، استخدم دائماً أحزمة الكتف!
  ١٠. تحذير! ابق بعيداً عن النار!
  ١١. تحذير! سلة حديثي الولادة مصنوعة للاستخدام منذ ولادة الطفل!
  ١٢. تحذير! سرير الأطفال حديثي الولادة مناسب للطفل الذي لا يستطيع الجلوس دون مساعدة، أو الاستدارة، أو رفع نفسه على يديه وركبتيه. الحد الأقصى لوزن الطفل: ٩ كغ.
  ١٣. تحذير! الصور الموجودة على صفحة العنوان وداخل التعليمات هي على سبيل المثال وقد تختلف عن المنتج الفعلي.
  ١٤. تحذير! لا تحمل الطفل في السرير!
  ١٥. تحذير! للاستخدام فقط على سطح أفقي مستو، وهو ثابت وجاف.
  ١٦. تحذير! لا تدع الأطفال الآخرين يلعبون بالقرب من السلة دون مراقبة.
  ١٧. تحذير! لا تستخدمه إذا كان أي جزء من السلة مكسوراً، ممزقاً أو مفقود.
  ١٨. تحذير! عند استخدام كرسي السيارة: لا يخل مقعد السيارة هذا محل السرير أو سرير النوم. إذا كان طفلك يحتاج إلى النوم، فيجب وضعه في سرير أطفال أو سلة طفل أو أرجوحة أطفال مناسبة.
  ١٩. تحذير! قبل الاستخدام الأول للمنتج، قم بإزالة جميع المواد الإعلانية منه، وكذلك الأجهزة المستخدمة لربطها بالمنتج.
- / المعيار الحكومي البلغاري EN 1888-2:2018+A1:2023 المعيار الحكومي البلغاري

- عدد ١ .١ الإطار -  
 عدد ١ .٢ العجلات الخلفية -  
 عدد ١ .٣ المظلة -  
 عدد ١ .٤ لوحة الأصابع -  
 عدد ١ .٥ المقعد -  
 عدد ٢ .٦ العجلات الأمامية -  
 عدد ١ .٧ غطاء لسرير الأطفال حديثي الولادة -  
 عدد ١ .٨ سلة لحديثي الولادة مع مرتبة -  
 عدد ١ .٩ غطاء المقعد -  
 عدد ١ .١٠ حقيبة الظهر -

## تركيب العربة

١. يتم تثبيت العجلات الأمامية والخلفية عن طريق الضغط عليها لأعلى على الهيكل حتى يتم قفلها (الصورة ١). تأكد من أنها مغلقة بشكل صحيح. للإزالة، اضغط على الزر الموجود على وحدة التحكم واسحب العجلة لأسفل (الصورة ٢).
٢. ضع المقعد كما هو موضح في (الصورة ٣). يرجى التأكد من تثبيت المقعد على إطار عربة الأطفال بعد سماع صوت "نقرة".
٣. لإزالة المقعد من الإطار، اضغط على الأزرار الموجودة على جانبي المقعد ثم اسحبه للأعلى (الصورة ٤). لتحويل المقعد في الاتجاه المعاكس، اضغط على الأزرار الموجودة على جانبي المقعد وقم بإدراة في الاتجاه المعاكس، ثم ضعه في مكانه، يرجى التأكد من قفل المقعد على الإطار بعد سماع صوت "النقر" (الصورة ٥).
٤. تثبيت شريط الأمان - لتثبيت شريط الأمان، قم بتوجيه طرفي شريط الأمان إلى الفتحات الموجودة على جانبي المقعد (الصورة ٦). لوضع الطفل في المقعد، حرر أحد طرفي القضيب واقفحه ثم اربطه مرة أخرى (الصورة ٧). لإزالة لوحة الأصابع، اضغط على الأزرار الموجودة على جانبي لوحة الأصابع واسحبها.
٥. يمكنك ضبط ارتفاع المقبض (أربعة أوضاع) بالضغط على الزر الموجود في الآلية وتحريكه لأعلى أو لأسفل (الصورة ٨).
٦. يمكنك ضبط مسند الظهر عن طريق سحب مقبض فتح الآلية الموجود في الجزء الخلفي من المقعد لأعلى (الصورة ٩/١٠).
٧. قم بتثبيت المظلة على المقعد من خلال ربطها بالعناصر البلاستيكية المتوفرة على جانبي المقعد. لتغيير موضعه، أمسك الجزء العلوي واضبطه للأمام والخلف إلى الوضع المطلوب (الصورة ١١).
٨. أحزمة الأمان - عند استخدام المقعد يجب وضع أحزمة الأمان على الطفل! قم بربط أحزمة الأمان ووضعها في مشبك القفل المركزي. اضبط طول أحزمة الأمان عن طريق سحب الأباريم. افتح الأحزمة، اضغط على الزر الموجود على المشبك المركزي (الصورة ١٢).
٩. ضبط مسند القدمين - لتغيير موضعه، اضغط على الأزرار الموجودة على الجانبين في نفس الوقت واضبطه (الصورة ١٣).
١٠. انتباه! يؤدي عدم اتباع هذه التعليمات إلى تلف أدوات التثبيت ولا يخضع لسداد الضمان!
١١. لتثبيت عربة الأطفال في مكان واحد، استخدم الفرامل الموجودة على جانب المقبض، وذلك بالضغط على دواسة الفرامل (الصورة ١٤).
١٢. لتحرير الفرامل، اضغط على دواسة الفرامل مرة أخرى بقدمك. قم دائماً بتطبيق الفرامل عند توقف العربة.
- انتباه! الفرامل لا تضمن الثبات الأمثل على المنحدرات الشديدة! لذلك، لا تترك عربة الأطفال أبداً على سطح مائل بينما يجلس الطفل أو يركد في عربة الأطفال!

تحذير! الفرامل الموجودة في عربة الأطفال التي تستخدمها هي نوع من أجهزة ركن السيارة. لتطبيق الفرامل، لاحظ أن العربة يجب ألا تتحرك. اضغط بعناية على دواسة الفرامل، وفي نفس الوقت قم بدفع عربة الأطفال بلطف ذهاباً وإياباً لمزامنة تشغيل جهاز الكبح ولجعل آلية الكبح أكثر أماناً.

## سلة الأطفال حديثي الولادة

تنبيه! إعداد سلة الطفل بشكل صحيح لطفل حديث الولادة، قم بالإجراءات التالية:

١. ضع السلة على طاولة مريحة وقم بإزالة المرتبة وحصيرة القماش.
٢. اضغط على الجزء السفلي، وأمسك بأشرطة الشد واسحبها إلى خارج السلة حتى التوقف. (الصورة ١٥)
٣. ضع وسادة المرتبة القماشية والمرتبة مرة أخرى.
٤. ارفع إطار المظلة لأعلى حتى يصدر صوت ططقة (الصورة ١٦). يتم تعديله للأمام والخلف كما هو موضح في الصورة.
٥. قم بتثبيت سلة المولود الجديد على عربة الأطفال، مع التأكد من وضع محولاته وتثبيتها في الفتحات المخصصة في الإطار (الصورة ١٧). النقرة تعني أن السلة ثابتة. للإزالة، اضغط في نفس الوقت على الأزرار الموجودة على جانبي السلة واسحبها لأعلى (الصورة ١٨). يجب تثبيت السرير في مواجهة الوالدين فقط.
- تشغيل المقبض القابل للعكس
٦. وأخيراً، قم بتثبيت غطاء القدم عن طريق سحبها برفق إلى الأعلى وإلى الجانب.

تنبيه! تأكد دائماً من أن السلة مثبتة بإحكام عن طريق سحبها برفق إلى الأعلى وإلى الجانب.

## مقبض قابل للإنعكاس

١. بمجرد فتح عربة الأطفال ويكون المقبض القابل للإنعكاس في وضع العمل، لاحظ أن العجلات الموجودة على جانب المقبض تقفل في خط مستقيم، في حين أن العجلات الأمامية ليس لديها أي قيود زاوية على الحركة (الصورة ١٩). تنبيه! استخدم دائماً آلية الفرامل الموجودة على جانب المقبض الخلفي.
٢. يتم تعديل المقبض القابل للإنعكاس عن طريق سحب الأليات الموجودة على جانبي الإطار في نفس الوقت (الصورة ٢٠، ٢١).
٣. بعد تحريك المقبض في اتجاه أو آخر، تأكد دائماً من سماع صوت "النقرة".

## طي وفتح عربة الأطفال

تنبيه:

### أدر المقبض في اتجاه العجلات العريضة والمقعد في مواجهة الوالدين.

١. قم بطي المظلة إلى ظهر المقعد قدر الإمكان.
٢. اضغط على الزر لسحب المقبض التلسكوبي إلى أقصى حد ممكن (الصورة ١١). اسحب الأليات الموجودة على جانبي الإطار لأعلى لتحرير القفل (الصورة ٢٠)، ثم ادفع المقبض لأسفل (الصورة ٢٢). ارفع آلية ضبط مسند الظهر للأمام وللأسفل حتى يتم طيها بالكامل (الصورة ٢٣). ثم أمسك بمقبض الحمل الموجود أسفل المقعد وارفعه لطي عربة الأطفال بالكامل (الصورة ٢٤).

## العناية والصيانة

تنبيه:

١. لتنظيف الأجزاء المعدنية، امسحها بقطعة قماش مبللة وجففها جيدًا بقطعة قماش جافة.
٢. لتنظيف الأجزاء البلاستيكية، استخدم قطعة قماش وماء ومنظف معتدل.
٣. لتنظيف أجزاء النسيج، استخدم منظف المفروشات.
٤. عندما تكون عربة الأطفال في المخزن، لا تضع عليها أي أشياء أخرى!
٥. قم دائمًا بتجفيف عربة الأطفال وتهويتها إذا تعرضت للبلل!
٦. قم بتنظيف محاور العجلات والعناصر البلاستيكية بشكل دوري.
٧. قم دائمًا بتنظيف محاور العجلات والعناصر البلاستيكية بعد استخدام عربة الأطفال على الرمال أو الأسطح المتربة الأخرى!
٨. لا تقم بتشحيم محاور العجلات أو الأجزاء المتحركة الأخرى من العربة! فقط قم بتنظيفهم!
٩. تحقق بشكل دوري من عدم وجود أجزاء مفكوكة أو تالفة، وفي حالة وجودها، استبدلها على الفور بأخرى جديدة!

# **CZ** DŮLEŽITÉ! ČTĚTE POZORNĚ A USCHOVEJTE PRO BUDOUCÍ POUŽITÍ.

## **BEZPEČNOSTNÍ POŽADAVKY**

1. Tento kočárek je vhodný pro děti o hmotnosti do 22 kg nebo ve věku do 4 let, podle toho, co nastane dříve!
2. Výška dítěte v kočárku by neměla přesáhnout 104 cm!
3. Pokud kočárek nedržíte rukou, použijte parkovací zařízení!
4. Nenechávejte kočárek na nakloněných místech, a to ani s aktivovaným parkovacím zařízením!
5. Při vkládání nebo vyjímání dítěte z kočárku musí být aktivováno parkovací zařízení!
6. Nákupní košík má maximální nosnost 2 kg!
7. Jakékoliv břemeno upevněné na rukojeti a/nebo zadní straně zádové opěrky a/nebo boku kočárku ovlivňuje stabilitu kočárku! Maximální zatížení tašky na příslušenství je 1 kg. Nepřipojujte sáčky nebo balíčky navíc!
8. Pravidelně kontrolujte, zda nejsou uvolněné části vozíku! Kočárek pravidelně kontrolujte, udržujte a čistěte!
9. Kočárek je určen pro 1 dítě!
10. Příslušenství neschválené výrobcem se nesmí používat!
11. Používejte pouze náhradní díly dodané nebo doporučené výrobcem/distributorem!
12. Ujistěte se, že je bezpečnostní pás správně zapnutý!
13. Kočárek musí být vždy používán pod dohledem dospělé osoby!
14. Nenechávejte dítě hrát si v kočárku nebo se na něm viset!
15. Nedovolte dítěti v kočárku vstávat!
16. Nedovolte dítěti stát na sedačce nebo stupátku!
17. Nepoužívejte kočárek na nerovném povrchu, v blízkosti ohně nebo jiných nebezpečných míst!
18. Nepoužívejte kočárek na schodech a eskalátorech!
19. Než půjdete po schodech nahoru nebo dolů, složte kočárek. Lezení po schodech, chodnicích a jiných překážkách s dítětem stisknutím rukojeti vede k jeho deformaci a nepodléhá záručnímu servisu!
20. Seřízení zádové opěrky by měla provádět pouze osoba obeznamovaná s pravidly tohoto úkonu z návodu!
21. Další zavazadla umístěná v kočárku mohou způsobit jeho nestabilitu!
22. Osoba, která vozík montuje, musí být seznámena s jeho funkcemi!
23. Hmatník nelze použít jako držadlo!
24. Podvozek tohoto kočárku je kompatibilní s korbičkou pro novorozence „REYA“ a autosedačkou „JOY“.
25. Tento kočárek je určen pro používání od narození. U novorozenců byste měli používat co nejvíce nakloněnou polohu zádové opěrky. Novorozené dítě není schopno samo sedět a držet hlavu nahoře. U dětí do 6 měsíců proto opěradlo nefixujte v sezení!
26. Před prvním použitím výrobku z něj odstraňte veškeré reklamní materiály, jakož i zařízení sloužící k jejich připevnění k výrobku.
27. Neumísťujte košík do blízkosti otevřeného ohně nebo jiného zdroje silného tepla.
28. Rukojeti pro přenášení a dno košíku by měly být pravidelně kontrolovány, zda nejeví známky poškození nebo opotřebení
29. Před přenášením nebo zvednutím košíku zkontrolujte, zda je rukojeť ve správné poloze pro použití – stříška musí být vysunutá a svírat úhel 90° k horizontále.
30. Před přenášením nebo zvednutím košíku nastavte základnu do nejnižší polohy.
31. Hlava dítěte v košíku by nikdy neměla být níže, než je výška těla dítěte

## **VAROVÁNÍ**

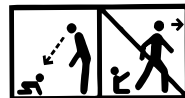

1. **VAROVÁNÍ!** Nikdy nenechávejte dítě bez dozoru!
2. **VAROVÁNÍ!** Před použitím se ujistěte, že jsou všechna uzamykací zařízení aktivována!
3. **VAROVÁNÍ!** Abyste předešli zranění, ujistěte se, že je dítě v bezpečné vzdálenosti, než tento výrobek rozložíte nebo složíte!
4. **VAROVÁNÍ!** Nenechte dítě hrát si s tímto výrobkem!
5. **VAROVÁNÍ!** Vždy používejte zádržný systém!
6. **VAROVÁNÍ!** Před použitím zkontrolujte, zda jsou zařízení pro upevnění košíku ke kočárku, sedačku nebo autosedačku správně zajištěna!
7. **VAROVÁNÍ!** Tento výrobek není vhodný na běhání nebo bruslení!
8. **VAROVÁNÍ!** Nepřidávejte další matraci/podložku.

**9. VAROVÁNÍ!** Vždy používejte břišní pás v kombinaci s bederním pásem! Vždy používejte ramenní pásy, abyste předešli zranění při pádu nebo uklouznutí dítěte!

**10. VAROVÁNÍ!** Chraňte daleko od ohně!

**11. VAROVÁNÍ!** Košík pro miminka je vyroben pro použití od narození miminka!

**12. VAROVÁNÍ!** Košík pro miminka je vhodný pro miminko, které se nedokáže bez pomoci posadit, otočit a nemůže se zvednout na ruce a kolena. Maximální hmotnost dítěte: 9 kg.

**13. VAROVÁNÍ!** Obrázky na titulní straně a uvnitř návodu jsou příkladné a mohou se lišit od skutečného produktu.

**14. VAROVÁNÍ!** Nenoste dítě v košíku pro miminka!

**15. VAROVÁNÍ!** K použití pouze na rovném vodorovném povrchu, který je pevný a suchý.

**16. VAROVÁNÍ!** Nenechávejte ostatní děti hrát si bez dozoru v blízkosti košíku.

**17. VAROVÁNÍ!** Nepoužívejte, pokud je některá část koše rozbitá, zlomená nebo chybějící.

**18. VAROVÁNÍ!** Při použití autosedačky:

Tato autosedačka nenahrazuje korbičku ani postel na spaní. Pokud vaše dítě potřebuje spát, mělo by být umístěno do vhodného kočárku, korbičky nebo postýlky.

**19. VAROVÁNÍ!** Před prvním použitím výrobku z něj odstraňte všechny reklamní materiály a také zařízení sloužící k jejich připevnění k výrobku.

**EN 1888-2:2018+A1:2023**

## DÍLY

### Obrázek 1

1. Rám	- 1 ks.	6. Přední kola	- 2 ks
2. Zadní kola	- 2 ks.	7. Potah na košík pro miminka	- 1 ks.
3. Stříška	- 1 ks.	8. Košík pro miminka s matrací	- 1 ks.
4. Hmatník	- 1 ks.	9. Potah pro sedadlo	- 1 ks.
5. Sedadlo	- 1 ks.	10. Batoň	- 1 ks.

## MONTÁŽ KOČÁRKU

1. Nainstalujte přední a zadní kola tak, že je přitlačíte k podvozku, dokud se nezajistí (foto 1). Zkontrolujte, zda jsou správně uzamčeny. Pro vyjmutí stiskněte tlačítko na konzole a zatáhněte za kolo dolů (foto 2).
2. Umístěte sedadlo, jak je znázorněno na (foto 3). Ujistěte se, že jste sedačku zablokovali na rámu kočárku poté, co uslyšíte „cvaknutí“.
3. Pro sejmutí sedačky z rámu stiskněte tlačítka na obou stranách sedačky a poté ji vytáhněte nahoru (foto 4). Chcete-li sedačku otočit v opačném směru, stiskněte tlačítka na obou stranách sedačky a otočte ji v opačném směru, poté ji zajistěte, jakmile uslyšíte „cvaknutí“ (foto 5).
4. Instalace bezpečnostního hmatníku – pro instalaci bezpečnostního hmatníku zaveďte oba konce bezpečnostního hmatníku do otvorů na obou stranách sedačky (foto 6) Pro umístění dítěte do sedačky uvolněte jeden konec hmatníku a otevřete a poté jej znovu upevněte (foto 7). Pro vyjmutí hmatníku stiskněte tlačítka umístěná na obou stranách hmatníku a zatáhněte.
5. Výšku rukojeti (čtyři polohy) můžete nastavit stisknutím tlačítka na mechanismu a pohybem nahoru nebo dolů (foto 8).
6. Polohu opěradla můžete upravit zatažením za rukojeť, aby se odblokoval mechanismus umístěný na zadní straně sedadla (foto 9/10).
7. Namontujte stříšku k sedačce tak, že ji připevníte k dodaným plastovým prvkům na obou stranách sedačky. Chcete-li změnit jeho polohu, uchopte horní část a nastavte ji tam a zpět do požadované polohy (foto 11).
8. Bezpečnostní pásy – při používání sedačky **POVINNĚ** musíte dítěti připnout bezpečnostní pásy! Připevněte bezpečnostní pásy a stiskněte středové tlačítko přezky. Upravte délku bezpečnostních pásů zatažením za přezky. Pro odjštění pásů stiskněte tlačítko na středové přezce (foto 12).
9. Nastavení opěrky noh – Chcete-li změnit její polohu, stiskněte současně tlačítka na obou stranách a nastavte (foto 13). **POZORNOST!** Nedodržení tohoto pokynu vede k poškození upevňovacích prvků a nevztahuje se na něj záruka!
10. Pro upevnění kočárku na jednom místě použijte brzdu, která je na straně madla, sešlápnutím brzdového pedálu (foto 14). Chcete-li brzdu uvolnit, znovu sešlápněte brzdový pedál nohou. Vždy zabrzděte, když je vozík zastavený.

Pozornost! Brzda nezaručuje optimální držení na strmých svazích! Nikdy proto nenechávejte kočárek na nakloněné ploše, když v kočárku sedí nebo leží dítě!

**VAROVÁNÍ!** Brzda kočárku, který používáte, je druh parkovacího zařízení. Chcete-li použít brzdu, mějte na paměti, že kočárek se nesmí pohybovat. Opatrně sešlápněte brzdový pedál a zároveň lehce pohupujte kočárkem dopředu a dozadu, aby se synchronizovala činnost brzdového zařízení a aby byl brzdový mechanismus bezpečnější.

## KOŠÍK PRO MIMINKA

**POZORNOST!** Pro správnou přípravu košíku pro miminka proveďte následující kroky:

1. Položte košík na pohodlný stůl a sejměte matraci a plátěnou podložku.
  2. Stiskněte dno, uchopte napínací popruhy a vytáhněte je směrem k vnější straně koše až na doraz. (foto 15)
  3. Nasadte látkovou podložku a matraci zpět.
  4. Zvedněte rám stříšky nahoru, dokud neuslyšíte „cvaknutí“ (foto 16). Nastavuje se dopředu a dozadu, jak je znázorněno na obrázku.
  5. Nainstalujte košík pro miminka na kočárek a ujistěte se, že její adaptéry jsou umístěny a upevněny v určených otvorech v rámu (foto 17). Cvaknutí znamená, že košík je upevněn. Pro vyjmutí stiskněte současně tlačítka na obou stranách košíku a vytáhněte je nahoru (foto 18). Košík pro miminka by měl být instalován pouze čelem k rodičům.
- Oboustranný provoz rukojetí
6. Nakonec připevněte potah pro nohy zipem a knoflíkem ke košíku.
- POZORNOST!** Vždy zkontrolujte, zda je košík bezpečně připevněn, jemným vytažením nahoru a do strany.

## OTOČNÁ RUKOJEŤ

1. Jakmile je kočárek rozložený a otočná rukojeť je v pracovní poloze, mějte na paměti, že kola na straně rukojeti se zablokuji v přímé linii, zatímco přední kola nemají žádné úhlové omezení pohybu (foto 19). Pozornost! Vždy používejte brzdový mechanismus, který je na zadní straně rukojeti.
2. Nastavení otočné rukojeti se provádí současným vytažením mechanismů na obou stranách rámu (foto 20, 21).
3. Po posunutí rukojeti jedním nebo druhým směrem se vždy ujistěte, že uslyšíte „cvaknutí“.

## SKLÁDÁNÍ A ROZKLÁDÁNÍ KOČÁRKU

**Pozornost:**

**Otočte rukojeť ve směru širších kol a sedadlo čelem k rodiči.**

1. Sklopte stříšku k opěradlu sedadla co nejvíce.
2. Stisknutím tlačítka zasuňte teleskopickou násadu co nejdále (foto 11). Zatažením za mechanismy na obou stranách rámu nahoru uvolníte zámek (foto 20), poté zatlačte rukojeť dolů (foto 22). Zvedněte mechanismus nastavení opěradla dopředu a dolů, dokud nebude zcela složen (foto 23). Poté uchopte rukojeť pod sedadlem a zvedněte, abyste kočárek úplně složili (foto 24).

**ROZKLÁDÁNÍ**

1. Jednou rukou uchopte rukojeť a druhou rukou zvedněte rám ze strany předních kol kočárku (foto 25).
2. Sklopte sedadlo do nejvyšší vzpřímené polohy, dokud neuslyšíte „cvaknutí“ (foto 26).
3. Zvedněte rukojeť nahoru, dokud neuslyšíte „cvaknutí“ a kočárek se zamkne, pak proveďte totéž s rukojetí. Vždy zkontrolujte, zda je rám zajištěn.
4. Rozložený pohled na kočárek (foto 27).

## PÉČE A ÚDRŽBA

1. Kovové části otřete vlhkým hadříkem a dobře osušte suchým hadříkem.
2. K čištění plastových částí použijte hadřík, vodu a jemný čistící prostředek.
3. K čištění textilních částí použijte čistící na čalounění.
4. Když je kočárek uložený, nikdy na něj nepokládejte jiné předměty!
5. Kočárek vždy vysušte a vyvětrejte, pokud navlhne!
6. Pravidelně čistěte osy kol a plastové prvky.
7. Po použití kočárku na pisku nebo jiném prašném povrchu vždy očistěte osy kol a plastové prvky!
8. **NEMAŽTE** osy kol ani jiné pohyblivé části vozíku! Stačí je vyčistit!
9. Pravidelně kontrolujte, zda nejsou uvolněné nebo poškozené díly, a pokud nějaké jsou, okamžitě je vyměňte za nové!

**Didis Ltd.**  
Bulgaria, Shumen, 6 Trakia-iztok Street  
Phone: +359 54 850 830  
e-mails: [home.market@didis-ltd.com](mailto:home.market@didis-ltd.com);  
[export@didis-ltd.com](mailto:export@didis-ltd.com)

**Дидис ООД**  
България, Шумен, "Тракия-изток" 6  
Тел. +359 54 850 830  
e-mails: [home.market@didis-ltd.com](mailto:home.market@didis-ltd.com);  
[export@didis-ltd.com](mailto:export@didis-ltd.com)