

*Move and Joy*



stroller

# RIBERA

age range: 0-36 months  
up to 15 kg



## MANUAL INSTRUCTION

designed in EU

V 1.0

[www.lorelli.eu](http://www.lorelli.eu)



find us on

# СЪДЪРЖАНИЕ / CONTENT

<b>EN</b>	Manual Instruction.....	6
<b>BG</b>	Инструкция за употреба.....	8
<b>RO</b>	Instrucțiuni de utilizare.....	10
<b>PL</b>	Instrukcja użytkownika.....	12
<b>FR</b>	Mode d'emploi .....	14
<b>IT</b>	Istruzione per l'uso.....	16
<b>GR</b>	ΟΔΗΓΙΕΣ ΧΡΗΣΗΣ ΚΑΡΕΚΛΑΣ.....	18
<b>MK</b>	Упатствата за употреба.....	20
<b>RU</b>	Инструкция по эксплуатации.....	22
<b>SRB HR</b>		
<b>ME BIH</b>	Uputstvo za upotrebu.....	24
<b>HU</b>	Használati utasítás.....	26
<b>AL</b>	Insruksion për përdorim.....	28
<b>ES</b>	Instrucciones de uso.....	30
<b>NL</b>	Gebruikshandleiding.....	32
<b>DE</b>	Bedienungsanleitung.....	34
<b>TR</b>	Kullanım talimatı.....	36
<b>AR</b>	دليل التعليمات.....	38



**BG**-Сканирайте QR кода, за да получите повече информация за продукта и инструкция за употреба на повече езици. Изтеглете приложението QR скенер на устройството си.

**EN**-Scan the QR code to get more product information and manual instruction in more languages. Download QR Scanner App onto your device.

**SRB/HR/ME/BIH**

Skenirajte QR kod kako bi ste dobili više informacija o proizvodu i uputstva za upotrebu na više jezika. Preuzmite aplikaciju QR Scanner na svoj uređaj.

**IT**-Scansiona il codice QR per ottenere maggiori informazioni sul prodotto e istruzioni manuali in più lingue. Scarica l'app QR Scanner sul tuo dispositivo.

**GR**-Σάρωση του κώδικα QR για περισσότερες πληροφορίες σχετικά με το προϊόν και οδηγίες χρήσης σε περισσότερες γλώσσες. Κατεβάστε την εφαρμογή QR Scanner στη συσκευή σας.

**FR**-Scannez le code QR pour obtenir plus d'informations sur le produit et le manuel d'utilisation (disponible en plusieurs langues). Téléchargez l'application QR Scanner sur votre appareil

**HU**-A QR-kód beszkennelésével bővebb információkhoz és összeszerelési útmutatóhoz juthat további nyelveken. Amennyiben szükséges, töltsön le a QR-kód olvasó alkalmazást a készülékére.

**RU**-Отсканируйте QR-код, чтобы получить больше информации о продукте и инструкции по эксплуатации на других языках. Загрузите приложение QR Scanner на свое устройство.

**DE**-Um weitere Produktinformationen sowie die Bedienungsanleitung in weiteren Sprachen zu erhalten, bitten wir Sie den QR-Code zu scannen. Bitte downloaden Sie die QR Scanner-App auf Ihr Handy oder Tablet.

**NL**-Scan de QR code voor meer productinformatie en de handleiding in meerdere talen. Download de QR scanner app op je apparaat om te scannen.

**RO**-Scanați codul QR pentru a obține mai multe informații despre produs și manualul de instrucțiuni în mai multe limbi. Descarcăți aplicația QR Scanner pe dispozitivul dvs.

**AL**-Skanoni kodin QR për të marrë më shumë informacion rreth produktit dhe për të hapur manualin në më shumë gjuhë. Shkarkoni aplikacionin QR Scanner në celularin tuaj.

**PL**-Zeskanuj kod QY, aby otrzymać więcej informacji, oraz instrukcję użytkownika w większej ilości języków. Pobierz aplikację skanera kodów QR na twoje urządzenie.

**MK**-Скенирај го QR кодот за да добиеш повеќе информации за производот и упатство за користење на повеќе јазици. Симнете ја апликацијата QR Scanner App на вашиот уред.

**TR**-Detaylı ürün bilgisi ve çoklu dilde kullanma klavuzu için QR kodu okutunuz. QR barkod okuyucuyu cihazınıza indiriniz.

**ES**- Escanee el código QR para obtener más información sobre el producto y su manual de uso en varios idiomas. Descargue en su dispositivo la aplicación de Lector de códigos QR.

**AR**-على جهازك QR Scanner " للحصول على المزيد من معلومات المنتج وتعليمات الاستخدام بلغات متعددة. قم بتنزيل تطبيق QR " قم بمسح رمز الاستجابة السريعة ضوئياً.

FEATURES/ХАРАКТЕРИСТИКИ

Picture A / Снимка А

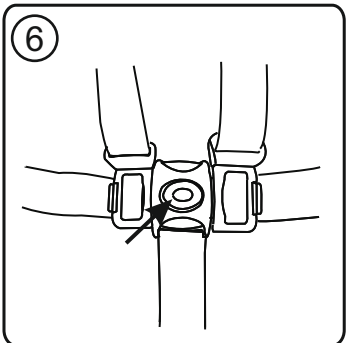
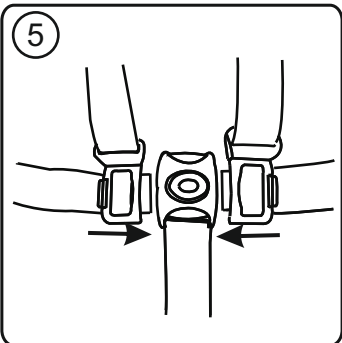
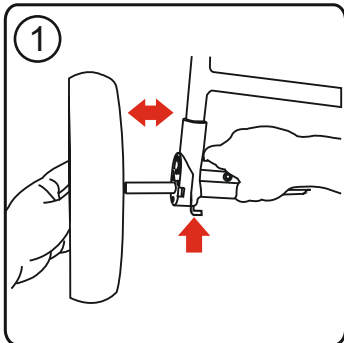
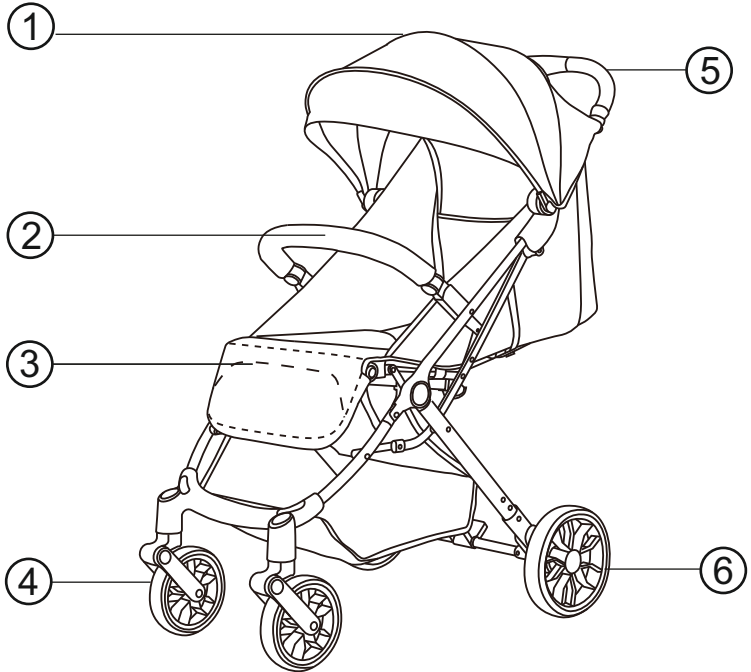

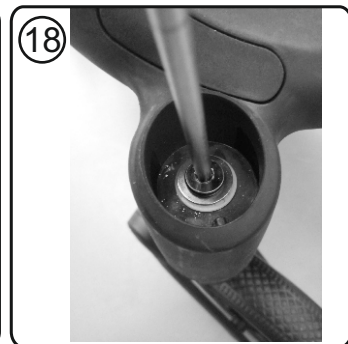
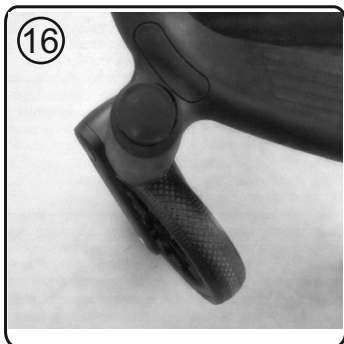
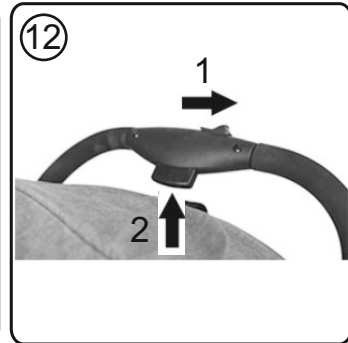
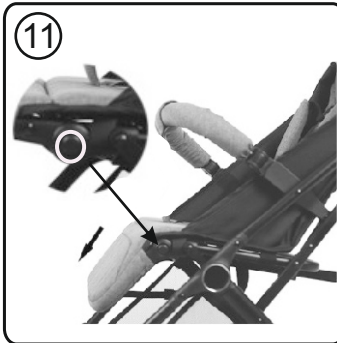
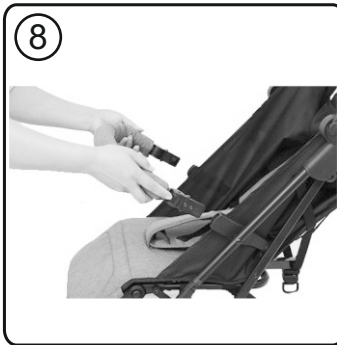
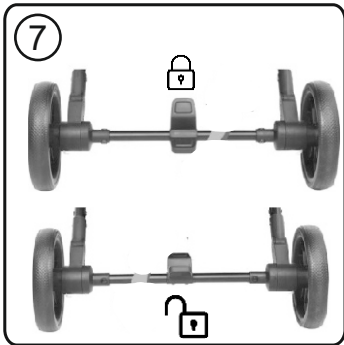

# IMPORTANT! READ CAREFULLY AND SAVE FOR FUTURE REFERENCE.

EN

## WARNING

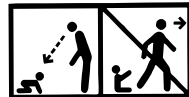

- 1. WARNING!** Never leave the child unattended!
- 2. WARNING!** Make sure that all locking devices have been activated before use!
- 3. WARNING!** To avoid injury, make sure the child is at a safe distance before unfolding or folding this product!
- 4. WARNING!** Do not let a child play with this product!
- 5. WARNING!** This stroller is meant to be used from the baby's birth. For newborn babies, you should use the most reclined position of the backrest. A newborn child is not able to sit up and hold its head up. Therefore, do not fix the backrest in a sitting position for children under 6 months!
- 6. WARNING!** Always use the restraint system!
- 7. WARNING!** Before use, check that the attachment devices for the pram basket, the seat or the car seat are properly engaged!
- 8. WARNING!** This product is not suitable for running or skating!
- 9. WARNING!** Keep away from fire!
- 10. WARNING!** The images on the front page and inside the manual are for illustrative purposes and may differ from the actual product.
- 11. WARNING!** Before the first use of the product, remove all marketing materials, as well as the devices used to attach them to the product.

EN 1888 - 1:2018+A1:2022

## SAFETY REQUIREMENTS

1. This stroller is intended for children weighing up to 15 kg.!
2. The height of the child in the stroller should not exceed 96 cm!
3. Use the parking device if you are not holding the stroller with your hand!
4. Do not leave the stroller on slopes, even with the parking device activated!
5. The parking device must be activated when placing or removing the child from the stroller!
6. The shopping basket has a maximum load capacity of 2 kg.
7. Any load attached to the handle and/or the back of the backrest and/or the side of the stroller affects the stability of the stroller! Do not attach extra bags or packages.
8. Regularly check the stroller for loose parts! Inspect, maintain and clean the stroller regularly!
9. The stroller is intended for 1 child!
10. Do not use accessories not approved by the manufacturer!
11. Use only spare parts supplied or recommended by the manufacturer/distributor!
12. Always use the safety harness when the child is in the stroller! Always use the waist strap in combination with the strap between the legs! To prevent injury from the child falling or slipping, always use the shoulder straps!
13. Ensure that the safety harness is attached correctly!
14. The stroller must always be used under adult supervision!
15. Do not let the child play in the stroller or hang from it!
16. Do not allow the child to stand up in the stroller!
17. Do not allow the child to stand up on the seat or footrest!
18. Do not use the stroller on uneven surfaces, near fire or other dangerous places!
19. Do not use the stroller on stairs and escalators!
20. Fold the stroller before going up or down stairs. Climbing the stroller on stairs, sidewalks and other obstacles with the child inside by pressing on the handle leads to its deformation and is not subject to warranty service!
21. The backrest should only be adjusted by a person familiar with the rules for this action from the manual!
22. Additional luggage placed in the stroller may cause it to become unstable!
23. The person who assembles the stroller must be familiar with its functions!

24. Do not add an extra mattress / pad.
25. The stroller is intended for use by children up to 3 years old!
26. **The bumper bar cannot be used as a carrying handle!**

## CARE AND MAINTENANCE

1. To clean the metal parts, wipe with a damp cloth and dry thoroughly with a dry cloth.
2. To clean the plastic parts, use a cloth, water and mild detergent.
3. To clean the textile parts, use an upholstery cleaner.
4. When the stroller is in storage never place other items on top of it.
5. Always dry and air out the stroller if it gets wet!
6. Periodically clean the wheel axles and plastic elements.
7. Always clean the axles of the wheels and the plastic elements after using the stroller on sand or other dusty surfaces!
8. **DO NOT GREASE** the wheel axles or other moving parts of the stroller! Clean them only!
9. Periodically check for loose or damaged parts and if there are any, immediately replace them with new ones!

## PARTS

### Picture A

1. Canopy - 1 pc.
2. Bumper bar - 1 pc.
3. Footrest - 1 pc.
4. Front wheels - 2 pcs.
5. Handle - 1 pc.
6. Rear wheels - 2 pcs.

## ASSEMBLING THE STROLLER

1. Install the rear wheels by inserting them into the holes on the rear axle (Picture 1). Ensure that they are securely locked in place. To remove, press the button on the console and pull the wheel (Picture 1).
2. Unfolding the stroller - lift the handle up, the stroller will unfold and lock in place automatically. (Picture 2)

## USE

1. Adjusting the backrest - To raise the backrest, squeeze the buckle button at the back and pull the strap (Picture 3). To release the backrest, press the button on the buckle and slide it down (Picture 4).
2. When using the seat, it is **MANDATORY** to put the child's safety harness on! Attach the shoulder and abdominal straps and place them in the central buckle until you hear a click (Picture 5). Adjust the length of the harness straps by pulling on the loose ends. To release the harness, press on the central buckle button (Picture 6).
3. To park the stroller in place, use the parking device on the rear wheels by pressing the pedal located on the rear axle (Picture 7). To release the parking device, push the top of the pedal forward (Picture 7).
4. Remove the cover as shown in (Picture 8). Before placing the child in the stroller, press the button on one end on the inside of the bumper bar and open it (Picture 9), after placing the child in the stroller, secure the bumper bar again. Removing the bumper bar, press the buttons on both sides and pull.
5. To adjust the canopy - grab its upper part and pull it down to the desired position. (Picture 13, 14) Folding the canopy - pull it towards the handle (Picture 10).
6. Adjusting the footrest - to change the position of the footrest, press the buttons on both sides of the seat simultaneously and adjust to the desired position (Picture 11)

**ATTENTION! Failure to observe this instruction will damage the locking mechanisms and will not be subject to warranty!**

## FOLDING THE STROLLER

1. Fold the canopy as much as possible.
2. Slide the button "1" (Picture 12) from right to left and hold it to release the lock, then press the second button from the bottom "2" and push the handle down (Picture 13). Push the handle inward so that it is folded against the chassis (Picture 14). Grasp the transport handle and pull it up (Picture 15).

### Removing the front wheels.

1. To remove the front wheels, remove the protective cap (Picture 16, 17), then unscrew the bolt (Picture 18) and pull the wheel down.

# ВАЖНО! ПРОЧЕТЕТЕ ВНИМАТЕЛНО И ЗАПАЗЕТЕ ЗА БЪДЕЩИ СПРАВКИ.

## ПРЕДУПРЕЖДЕНИЕ

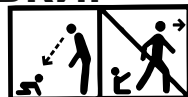

1. **ПРЕДУПРЕЖДЕНИЕ!** Никога не оставяйте детето без надзор!
2. **РЕДУПРЕЖДЕНИЕ!** Уверете се, че всички устройства за заключване са активирани преди използване!
3. **ПРЕДУПРЕЖДЕНИЕ!** За да избегнете нараняване, уверете се, че детето е на безопасно разстояние, преди да разгънете или сгънете този продукт!
4. **ПРЕДУПРЕЖДЕНИЕ!** Не оставяйте детето да играе с този продукт!
5. **ПРЕДУПРЕЖДЕНИЕ!** Тази количка е изработена за употреба от раждането на бебето. За новороденото дете трябва да използвате най-наклонената позиция на облегалката. Новороденото дете не е способно да седи само и да държи главата си изправена. Ето защо, не фиксирайте облегалката в седяща позиция за деца под 6 месеца!
6. **ПРЕДУПРЕЖДЕНИЕ!** Винаги използвайте системата за задържане!
7. **ПРЕДУПРЕЖДЕНИЕ!** Преди употреба да се провери дали са правилно задействани приспособленията за закрепване на кошчето за бебешката количка, на седалката или на автомобилното детско столче!
8. **ПРЕДУПРЕЖДЕНИЕ!** Този продукт не е подходящ за тичане или пързаяне!
9. **ПРЕДУПРЕЖДЕНИЕ!** Дръжте далеч от огън!
10. **ПРЕДУПРЕЖДЕНИЕ!** Изображенията на заглавната страница и вътре в инструкцията са примерни и може да се различават от действителния продукт.
11. **ПРЕДУПРЕЖДЕНИЕ!** Преди първата употреба на продукта отстранете от него всички рекламни материали, както и използваните приспособления за прикрепването им към продукта.

БДС EN 1888 - 1:2018+A1:2022

## ИЗИСКВАНИЯ ЗА БЕЗОПАСНОСТ

1. Настоящата количка е предназначена за деца с тегло до 15 кг.!
2. Височината на детето, возено в количката не бива да надвишава 96 см!
3. Използвайте паркиращото устройство, ако не държите количката с ръка!
4. Не оставяйте количката на наклонени места, дори с активирано паркиращо устройство!
5. Паркиращото устройство трябва да е активирано при поставяне или взимане на детето от количката!
6. Кошът за пазаруване е с максимална товаримост 2 кг!
7. Всеки товар, закрепан на дръжката и/или на гърба на облегалката и/или от страни на количката, влияе върху стабилността на детската количка! Не закачайте чанти и пакети!
8. Периодично проверявайте за разхлабени части на количката! Редовно преглеждайте, поддържайте и почиствайте количката!
9. Количката е предназначена за 1 дете!
10. Аксесоари, които не са одобрени от производителя, не бива да бъдат използвани!
11. Трябва да бъдат използвани резервни части само доставени или препоръчани от производителя/дистрибутора!
12. Винаги използвайте предпазните колани, когато детето е в количката! Винаги използвайте колана между крачетата в комбинация с колана за кръста! За да предотвратите нараняване от падане или изхлупване на детето, винаги използвайте раменните колани!
13. Уверявайте се дали безопасният колан е сложен правилно!
14. Количката трябва да се използва винаги под наблюдението на възрастен!
15. Не позволявайте на детето да играе в количката или да се провесва от нея!
16. Не позволявайте на детето да се изправя в количката!
17. Не позволявайте на детето да се изправя върху седалката или стъпненката!
18. Не използвайте количката по неравни повърхности, в близост до огън или други опасни места!
19. Не използвайте количката по стълбища и ескалатори!

20. Сгъвайте количката преди да се качвате или слизате по стълби. Качването на количката на стълби, тротоари и други препятствия с детето, чрез натискане на дръжката води до нейното деформиране и не подлежи на гаранционно обслужване!
21. Регулирането на облегалката трябва да се извършва само от запознат с правилата за това действие от инструкцията!
22. Допълнителния багаж сложен в количката може да доведе до нейната нестабилност !
23. Човекът, който слобява количката, трябва да е запознат с нейните функции!
24. Не добавяйте допълнителен матрак / подложка.
25. Количката е предназначена за ползване от деца до 3 години!
26. **Грифът не може да се използва за дръжка за носене!**

## ГРИЖА И ПОДДРЪЖКА

1. За да почистите металните части, избършете с влажна кърпа и изсушете добре със суха кърпа.
2. За да почистите пластмасовите части използвайте кърпа, вода и мек препарат.
3. За да почистите текстилните части употребявайте препарат за почистване на тапицерия.
4. Когато количката е на съхранение, никога не поставяйте други предмети върху нея!
5. Винаги изсушавайте и проветрявайте количката, ако се е намокрила!
6. Периодично почиствайте осите на колелата и пластмасовите елементи.
7. Винаги почиствайте осите на колелата и пластмасовите елементи след използване на количката по пясък или други запрашени настилки!
8. **НЕ СМАЗВАЙТЕ** осите на колелата или други подвижни части на количката! Само ги почиствайте !
9. Периодично проверявайте за разхлабени или повредени части и ако има такива, незабавно ги заменете с нови!

### Снимка А

1. Сенник
2. Гриф
3. Подложка за крачета
4. Предни колела

### ЧАСТИ

- |         |                 |         |
|---------|-----------------|---------|
| - 1бр.  | 5. Дръжка       | - 1 бр. |
| - 1 бр. | 6. Задни колела | - 2 бр. |
| - 1 бр. |                 |         |
| - 2 бр. |                 |         |

## МОНТАЖ НА КОЛИЧКАТА

1. Монтирайте задните колела, като ги поставите в отворите на задната ос (Снимка 1). Проверете дали са заключени добре. За демониране, натиснете бутона на конзолата и издърпайте колелото (Снимка 1).
2. Разгъване на детската количка - повдигнете дръжката нагоре, при което тя ще се разгъне и заключи автоматично. (Снимка 2)

## ЕКСПЛОАТАЦИЯ

1. Регулиране на облегалката на гърба – За повдигане на облегалката, стиснете бутона на катарамата отзад и издърпайте колана (Снимка 3). За отпускане на облегалката, стиснете бутона на катарамата и я отпуснете надолу (Снимка 4).
2. При ползване на седалката **ЗАДЪЛЖИТЕЛНО** поставете осигуряващите колани на детето! Прикрепете раменните и коремни колани и ги поставете в централната катарамата, докато чуе „Щрак“ (Снимки 5). Регулирайте дължината на предпазните колани чрез издърпване на свободните им краища. За отключване на коланите натиснете бутона на централната катарамата (Снимка 6).
5. За установяване на количката на едно място използвайте паркиращото устройство на задните колела, като натиснете надолу педала, намиращ се на задната ос (Снимка 7). За освобождаване на паркиращото устройство натиснете напред горната част на педала (Снимка 7).
6. Монтирайте грифа за детето, както е показано на (Снимка 8). Преди да поставите детето в количката, натиснете бутона в единия край от вътрешната страна на грифа и го отворите (Снимка 9), след като сте поставили детето в количката заключайте грифа отново. Демонтиране на грифа - натиснете бутоните разположени от двете му страни и го издърпайте.
7. Регулиране на сенника - хванете горната му част и издърпайте надолу до желаната позиция. (Снимка 13, 14) Сгъване на сенника - издърпайте го към дръжката (Снимка 10).
8. Регулиране на облегалката за крачета - за промяна положението на облегалката, натиснете едновременно бутоните от двете страни на седалката и регулирайте до желаната позиция (Снимка 11)

**ВНИМАНИЕ!** Неспазването на това указание води до повреда на фиксаторите и не подлежи на гаранционно възстановяване!

## СГЪВАНЕ НА КОЛИЧКАТА

1. Сгънете максимално сенника.
2. Плъзнете бутон „1“ (Снимка 12) от дясно на ляво и го задръжте за да освободите блокировката, след което натиснете втория бутон отдолу „2“ и натиснете дръжката надолу (Снимка 13). Бутнете дръжката навътре, така че да бъде прибрана към шасито (Снимка 14). Хванете транспортната дръжка и я издърпайте нагоре (Снимка 15).

### Демонтаж на предните колела

1. За демониране на предните колела премахнете предпазното капаче (Снимка 16, 17), след което развийте болта (Снимка 18) и издърпайте колелото надолу



# RO IMPORTANT! CITIȚI CU ATENȚIE ȘI PĂSTRAȚI PENTRU REFERINȚE VIITOARE.

## AVERTIZARE

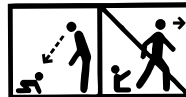

- 1.AVERTIZARE !** Nu lăsați niciodată copilul nesupravegheat !
- 2.AVERTIZARE !** Asigurați-vă că toate dispozitivele de blocare sunt activate înainte de utilizare !
- 3.AVERTIZARE !** Pentru prevenirea vătămării, asigurați-vă că copilul se află la o distanță sigură înaintea de a desface sau de a plia acest produs !
- 4.AVERTIZARE !** Nu lăsați un copil să se joace cu acest produs!
- 5.AVERTIZARE !** Acest cărucior este conceput pentru utilizare încă de la nașterea bebelușului. Pentru nou-născuții, ar trebui să utilizați poziția cea mai înclinată a spătarului. Un nou-născut nu este capabil să stea așezat singur și să-și țină capul sus. Prin urmare, nu fixați spătarul în poziție de așezare pentru copiii sub 6 luni!
- 6.AVERTIZARE !** Utilizați întotdeauna sistemul de reținere !
- 7.AVERTIZARE !** Înainte de utilizare, verificați dacă dispozitivele pentru atașarea coșului pentru căruciorul bebelușului sunt cuplate corect la scaun sau la scaun auto pentru copii !
- 8.AVERTIZARE !** Acest produs nu este potrivit pentru alergare sau patinaj!
- 9.AVERTIZARE !** Păstrați la distanță de foc !
- 10.AVERTIZARE !** Imaginile de pe pagina de titlu și din interiorul instrucțiunilor sunt de exemplu și ar putea diferi de produsul real.
- 11.AVERTIZARE !** Înainte de prima utilizare a produsului, îndepărtați din acesta toate materialele publicitare, precum și dispozitivele folosite atașarea acestora la produs.

EN 1888 - 1:2018+A1:2022

## CERINȚE DE SIGURANȚĂ

1. Acest cărucior este conceput pentru copii cu o greutate de până la 15 kg.!
2. Înălțimea copilului în cărucior nu trebuie să depășească 96 cm!
3. Utilizați dispozitivul de parcare dacă nu țineți căruciorul cu mâna !
4. Nu lăsați căruciorul pe suprafețe cu pantă, chiar și cu dispozitivul de parcare activat !
5. Dispozitivul de parcare trebuie activat la așezarea sau scoaterea copilului din cărucior!
6. Coșul de cumpărături are o sarcină maximă de 2 kg!
7. Orice sarcină atașată de mâner si/sau spatele spătarului si/sau laterala căruciorului afectează stabilitatea căruciorului! Nu agățați pungi și pachete !
8. Verificați periodic dacă sunt prezente piese slăbite ale căruciorului! Inspectați, întrețineți și curățați în mod regulat căruciorul!
9. Căruciorul este conceput pentru 1 copil !
10. Accesoriile neaprobate de producător nu trebuie utilizate !
11. Trebuie folosite numai piese de schimb furnizate sau recomandate de producător/distribuitor !
12. Folosiți întotdeauna centurile de siguranță când copilul este în cărucior! Folosiți întotdeauna cureaua care trece între picioare, în combinație cu centura pentru abdomen! Pentru prevenirea vătămării din cauza căderii sau alunecării copilului, folosiți întotdeauna curelele de umăr!
13. Asigurați-vă că centura de siguranță este pusă corect !
14. Căruciorul trebuie utilizat întotdeauna sub supravegherea unui adult !
15. Nu permiteți copilului să se joace în cărucior sau să atârne de el !
16. Nu lăsați copilul să stea în picioare în cărucior !
17. Nu permiteți copilului să stea în picioare pe scaun sau pe suportul de picioare !
18. Nu folosiți căruciorul pe suprafețe denivelate, lângă foc sau alte locuri periculoase !
19. Nu utilizați căruciorul pe scări și scări rulante !
20. Îndoți căruciorul înainte de a urca sau a coborî scările. K Urcarea căruciorului pe scări, trotuare și alte obstacole cu copilul așezat în cărucior, prin apăsarea mânerului duce la deformarea acestuia și nu face obiectul service-ului în perioada de garanție !
21. Reglarea spătarului ar trebui efectuată numai de o persoană familiarizată cu regulile respective, menționate în instrucțiuni !

22. Bagajele suplimentare plasate în cărucior ar putea provoca instabilitatea căruciorului !
23. Persoana care montează căruciorul trebuie să fie familiarizată cu funcțiile acestuia !
24. Nu adăugați o saltea/pernuță suplimentară.
25. Căruciorul este destinat utilizării de către copii în vârsta de până la 3 ani !
26. **Bara nu poate fi folosită ca mâner de transport !**

## ÎNGRIJIRE ȘI ÎNTREȚINERE

1. Pentru a curăța părțile metalice, ștergeți cu o lavetă umedă și uscați bine cu o lavetă uscată.
2. Pentru a curăța părțile din plastic, utilizați o lavetă, apă și un detergent slab.
3. Pentru a curăța piesele textile, utilizați un detergent pentru tapiserie.
4. Când căruciorul este depozitat, nu așezați niciodată alte obiecte pe acesta !
5. Uscați întotdeauna și aerisiți căruciorul dacă s-a udat !
6. Curățați periodic axele roților și elementele din plastic.
7. Curățați întotdeauna axele roților și piesele din plastic după ce ați folosit căruciorul pe nisip sau alte suprafețe cu praf !
8. **NU UNGEȚI** axele roților sau alte părți mobile ale căruciorului! Ele ar trebui doar curățate !
9. Verificați periodic dacă sunt prezente piese slăbite sau deteriorate, iar dacă există, înlocuiți-le imediat cu altele noi !

## PIESE

### Imagine A

- |                    |          |
|--------------------|----------|
| 1. Parasolar       | - 1 buc. |
| 2. Bara            | - 1 buc. |
| 3. Suport picioare | - 1 buc. |
| 4. Roți de față    | - 2 buc. |
| 5. Mâner           | - 1 buc. |
| 6. Roți de spate   | - 2 buc. |

## MONTAREA CĂRUCIORULUI

1. Montați roțile din spate introducându-le în orificiile de pe axa din spate (Imagine 1). Verificați dacă sunt blocate corect. Pentru demontare, apăsați butonul de pe consolă și trageți roata (Imagine 1).
2. Desfacerea căruciorului - ridicăți mânerul și acesta se va desface și se va bloca automat. (Imagine 2).

## EXPLOATARE

1. Reglarea spătarului – Pentru a ridica spătarul, strângeți butonul cataramii din spate și trageți de centură (Imagine 3). Pentru a elibera spătarul, apăsați butonul de pe cataramă și eliberați-l în jos (Imagine 4).
2. La utilizarea scaunului, **ÎN MOD OBLIGATORIU** puneți centurile de siguranță copilului ! Atașați curelele de umăr și de abdomen, plasați-le în catarama centrală până când auziți un sunet de „Clic” (Imagini 5). Reglați lungimea centurilor de siguranță trăgând de capetele lor libere. Pentru deblocarea centurilor, apăsați butonul de pe catarama centrală (Imagine 6).
3. Pentru stabilirea căruciorului pe loc, utilizați dispozitivul de parcare de pe roțile din spate, apăsând în jos pedala situată pe axa de spate (Imagine 7). Pentru a elibera dispozitivul de parcare, împingeți înainte partea de sus a pedalei (Imagine 7).
4. Instalați bara în modul ilustrat (Imagine 8). Înainte de a introduce copilul în cărucior, apăsați butonul de la un capăt din interiorul barei și deschideți-l (Imagine 9), după ce ați așezat copilul în cărucior, fixați din nou bara. Demontarea barei- apăsați butoanele situate pe ambele părți și trageți bara.
5. Reglarea parasolarului – prindeți de partea de sus și trageți în jos în poziția dorită. (Imagine 13, 14) Plierea parasolarului - trageți-l spre mâner (Imagine 10).
6. Reglarea suportului de picioare - pentru a schimba poziția suportului, apăsați simultan butoanele de pe ambele părți ale scaunului și reglați-l în poziția dorită (Imagine 11)

**ATENȚIE!** Nerespectarea acestei instrucțiuni va duce la deteriorarea elementelor de fixare și nu va fi acoperită de garanție !

## PLIEREA CĂRUCIORULUI

1. Pliati parasolarul la maxim.
2. Glisați butonul „1” (Imagine 12) de la dreapta la stânga și țineți-l apăsat pentru a elibera încuietura, apoi apăsați al doilea buton din partea de jos „2” și împingeți mânerul în jos (Imagine 13). Împingeți mânerul spre interior, astfel încât să fie retras pe șasiu (Imagine 14). Prindeți mânerul de transport și trageți-l în sus (Imagine 15).

### Demontarea roților din față.

1. Pentru a demonta roțile din față, scoateți capacul de protecție (Imagine 16, 17), apoi deșurubați șurubul (Imagine 18) și trageți roata în jos.

**Unic importator în Romania DIDIS INTERNATIONAL Strada Sfântul Pantelimon nr. 1  
Oras Pantelimon Judetul Ilfov Phone: +40 21 211 65 60 Fax: +40 21 210 65 62  
E-mail: [office@didis.ro](mailto:office@didis.ro)**

# WAŻNE! PRZECZYTAJ UWAŻNIE I ZACHOWAJ NA PRZYSZŁOŚĆ.

## OSTRZEŻENIE

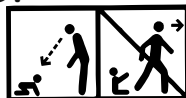

1. **OSTRZEŻENIE!** Nigdy nie zostawiaj dziecka bez opieki!
2. **OSTRZEŻENIE!** Przed użyciem upewnij się, że wszystkie urządzenia blokujące są aktywowane!
3. **OSTRZEŻENIE!** Aby uniknąć obrażeń, przed rozłożeniem lub złożeniem produktu upewnij się, że dziecko znajduje się w bezpiecznej odległości!
4. **OSTRZEŻENIE!** Nie pozwalaj dziecku bawić się tym produktem!
5. **OSTRZEŻENIE!** Wózek przeznaczony jest do użytku od urodzenia. W przypadku noworodków należy zastosować najbardziej odchyloną pozycję oparcia. Noworodek nie jest w stanie samodzielnie siedzieć i trzymać główki w górze. Dlatego nie należy ustawiać oparcia w pozycji siedzącej u dzieci poniżej 6 miesiąca życia!
6. **OSTRZEŻENIE!** Zawsze korzystaj z systemu zabezpieczającego!
7. **OSTRZEŻENIE!** Przed użyciem sprawdź, czy elementy mocujące koszyka wózka, siedziska lub fotelika samochodowego są prawidłowo zamocowane!
8. **OSTRZEŻENIE!** Ten produkt nie nadaje się do biegania ani jazdy na tyżwach!
9. **OSTRZEŻENIE!** Trzymać zdala od ognia!
10. **OSTRZEŻENIE!** Ilustracje na stronie tytułowej i wewnątrz instrukcji mają charakter przykładowy i mogą różnić się od rzeczywistego produktu
11. **OSTRZEŻENIE!** Przed pierwszym użyciem produktu należy usunąć z niego wszelkie materiały reklamowe, a także urządzenia służące do ich przymocowania do produktu.

EN 1888 - 1:2018+A1:2022

## WYMAGANIA BEZPIECZEŃSTWA

1. Wózek przeznaczony jest dla dzieci o wadze do 15 kg.!
2. Wzrost dziecka w wózku nie powinien przekraczać 96 cm!
3. Użyj urządzenia parkującego, jeśli nie trzymasz wózka ręką!
4. Nie zostawiaj wózka na pochyłości, nawet przy włączonym hamulcu!
5. Hamulec musi być włączone podczas wkładania lub wyjmowania dziecka z wózka!
6. Maksymalne obciążenie koszyka na zakupy wynosi 2 kg!
7. Wszelkie obciążenia przyłączone do rączki i/lub tyłu oparcia i/lub boku wózka wpływają na stabilność wózka! Nie wieszaj toreb i paczek!
8. Okresowo sprawdzaj, czy w wózku nie ma luźnych części! Regularnie sprawdzaj, konserwuj i czyść wózek
9. Wózek przeznaczony jest dla 1 dziecka!
10. Nie wolno używać akcesoriów niezatwierdzonych przez producenta!
11. Należy używać wyłącznie części zamiennych dostarczonych lub zalecanych przez producenta/dystrybutora!
12. Zawsze zapinaj pasy bezpieczeństwa, gdy dziecko znajduje się w wózku! Zawsze używaj pasa pomiędzy nóżkami w połączeniu z pasem biodrowym! Aby zapobiec obrażeniom w wyniku upadku lub poślizgu dziecka, zawsze używaj pasów naramiennych!
13. Upewnij się, że pas bezpieczeństwa jest prawidłowo ułożony!
14. Z wózka należy zawsze korzystać pod nadzorem osoby dorosłej!
15. Nie pozwalaj dziecku bawić się w wózku ani wychylać się z niego!
16. Nie pozwalaj dziecku stać w wózku!
17. Nie pozwalaj dziecku wstawać na siedzisku lub stopniu!
18. Nie używaj wózka na nierównym podłożu, w pobliżu ognia lub innych niebezpiecznych miejsc!
19. Nie korzystaj z wózka po schodach i schodach ruchomych!
20. Składaj wózek przed wchodzeniem lub schodzeniem ze schodów. Wchodzenie po schodach, na chodnikach i innych przeszkodach z dzieckiem wózek, po przez naciskanie na rączkę prowadzi do jej deformacji i nie podlega obsługi gwarancyjnej.
21. Regulacja oparcia powinna wykonywać tylko przez osobę zaznajomioną z zasadami tej czynności zawarta w instrukcji!
22. Dodatkowy bagaż umieszczony w wózku może spowodować jego niestabilność!
23. Osoba, która składa wózek, powinien zapoznać się z jego funkcjami!
24. Nie dokładaj dodatkowego materaca/ podkładki.
25. Wózek przeznaczony jest dla dzieci do 3 lat!
26. Nie używaj pałąku jako rączkę do noszenia!

## PIELĘGNACJA I KONSERWACJA

1. Aby wyczyścić metalowe części, wytrzyj je wilgotną szmatką i dobrze wytrzyj suchą szmatką.
2. Aby wyczyścić plastikowe części użyj szmatkę, wodę i łagodnego detergentu.
3. Aby wyczyścić części tekstylnych użyj środka do czyszczenia tapicerki.
4. Kiedy przechowujesz wózek, nie kładź innych przedmiotów na nim!
5. Zawsze osuszaj i wietrz wózek, jeżeli zmoknie!
6. Okresowo czyść osie kół i plastikowe elementy.
7. Zawsze wycieraj osie kół i plastikowe elementy po korzystaniu wózka po piasku lub innych zakurzonych powierzchniach!
8. **NIE SMAROWAĆ** osie kół lub innych ruchomych części wózka! Tylko je wycieraj!
9. Okresowo sprawdzaj, czy nie ma poluzowanych lub uszkodzonych części i jeżeli są takie, natychmiast wymień je na nowe!

## CZĘŚCI

### Zdjęcie A

- |                  |          |
|------------------|----------|
| 1. Daszek        | - 1 szt. |
| 2. Pałąk         | - 1 szt. |
| 3. Podnózek      | - 1 szt. |
| 4. Przednie koła | - 2 szt. |
| 5. Rączka        | - 1 szt. |
| 6. Tylne koła    | - 2 szt. |

## MONTAŻ WÓZKA

1. Zamontuj tylne koła, wkładając je w otwory tylnej osi (Zdjęcie 1). Sprawdź, czy są prawidłowo zablokowane. Do demontażu, naciśnij przycisk na konsoli i wyciągnij koło (Zdjęcie 1).
2. Rozkładanie wózka dziecięcego- pociągnij rączkę do góry, przy czym wózek rozłoży się i zablokuje automatycznie (Zdjęcie 2).

## EKSPLOATACJA

1. Regulacja oparcia - aby podnieść oparcie należy wcisnąć przycisk klamry z tyłu i pociągnąć za pasek (Zdjęcie. 3). Aby zwołnić oparcie należy nacisnąć przycisk znajdujący się na klamrze i zwołnić oparcie w dół (Zdjęcie 4).
  2. Korzystając z foteilka należy **OBOWIĄZKOWO** zapinać dziecko pasami bezpieczeństwa! Zapnij pasy barkowe i biodrowe i umieść je w środkowej klamrze, aż usłyszysz „kliknięcie” (Zdjęcia 5). Wyreguluj długość pasów bezpieczeństwa, pociągając za ich wolne końce. Aby odblokować pasy należy wcisnąć przycisk znajdujący się na klamrze środkowej (Zdjęcie 6)
  3. Aby unieruchomić wózek w jednym miejscu, włącz hamulec tylnych kół, naciskając pedał znajdujący się na tylnej osi (Zdjęcie 7). Aby zwołnić blokadę parkowania, należy popchnąć górną część pedału do przodu (Zdjęcie 7),
  4. Zamontuj pałąk, jak pokazano na (Zdjęciu 8). Przed postawieniem dziecka w wózku, przyciśnij przycisk w jednym końcu pałąka z wewnętrznej części i otwórz go (Zdjęcie 9), po postawieniu dziecka zamknij pałąk z powrotem..Demontaż pałąka- naciśnij przyciski znajdujące się po obu jego stronach i wyciągnij go.
  5. Regulacja daszka - chwyć ręką jego górną część i pociągnij do żądanej pozycji (Zdjęcie 13,14). Złożenie daszka- przyciągnij go w stronę rączki (Zdjęcie 10).
  6. Regulacja podnóżka - aby zmienić położenie podnóżka, należy jednocześnie nacisnąć przyciski na dole siedziska i ustawić go w żądanej pozycji (Zdjęcie 11)
- UWAGA! Niezastosowanie się do tej instrukcji prowadzi do uszkodzenia elementów złącznych i nie podlega zwrotowi gwarancyjnemu!**

## SKŁADANIE WÓZKA

1. Złóżcie maksymalnie daszek
2. Przesuń przycisk "1" (Zdjęcie 12) z prawej na lewo i przytrzymaj, aby zwołnić blokadę, po czym naciśnij drugi przycisk z dołu "2" i naciśnij rączkę w dół (Zdjęcie 13). Wciśnij rączkę do wewnątrz, tak aby była maksymalnie w obudowie (Zdjęcie 14). Chwyć za rączkę i pociągnij ją do góry (Zdjęcie 15).

Demontaż przednich kół

1. Aby zdjąć przednie koła należy zdjąć ochronne kołpaki (Zdjęcie 16,17), po czym odkręcić śrubę (Zdjęcie 18) i pociągnąć koło w dół.

# IMPORTANT! LIRE ATTENTIVEMENT ET CONSERVER POUR RÉFÉRENCE FUTURE.

FR

## AVERTISSEMENT

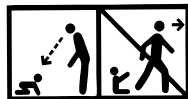

- 1. AVERTISSEMENT!** Ne laissez jamais l'enfant sans surveillance !
- 2. AVERTISSEMENT!** Assurez-vous que tous les dispositifs de verrouillage sont activés avant utilisation !
- 3. AVERTISSEMENT!** Pour éviter les blessures, assurez-vous que l'enfant se trouve à une distance de sécurité avant de déplier ou de plier ce produit !
- 4. AVERTISSEMENT!** Ne laissez pas l'enfant jouer avec ce produit !
- 5. AVERTISSEMENT!** Cette poussette est conçue pour être utilisée dès la naissance. Pour les nouveau-nés, vous devez utiliser la position du dossier la plus inclinée. Un nouveau-né n'est pas capable de s'asseoir de manière indépendante et de tenir la tête. Par conséquent, ne fixez pas le dossier en position assise pour les enfants de moins de 6 mois !
- 6. AVERTISSEMENT!** Utilisez toujours le système de fixation !
- 7. AVERTISSEMENT!** Avant utilisation, vérifiez que les dispositifs de fixation du panier de la poussette, du siège ou du siège auto sont correctement enclenchés !
- 8. AVERTISSEMENT!** Ce produit ne convient pas à la course à pied ou au patinage !
- 9. AVERTISSEMENT!** Tenir éloigné du feu!
- 10. AVERTISSEMENT!** Les images sur la page de titre et à l'intérieur des instructions sont données à titre d'exemple et peuvent différer du produit réel.
- 11. AVERTISSEMENT!** Avant la première utilisation du produit, retirez-en tous les matériaux publicitaires, ainsi que les dispositifs utilisés pour les fixer au produit.

EN 1888 - 1:2018+A1:2022

## EXIGENCES DE SÉCURITÉ

1. Cette poussette est destinée aux enfants pesant jusqu'à 15 kg.!
2. La taille de l'enfant dans la poussette ne doit pas dépasser 96 cm !
3. Utilisez le dispositif de stationnement si vous ne tenez pas la poussette avec votre main !
4. Ne laissez pas la poussette sur une pente, même avec le dispositif de stationnement activé !
5. Le dispositif de stationnement doit être activé lors du placement ou du retrait de l'enfant de la poussette !
6. Le panier a une charge maximale de 2 kg !
7. Toute charge attachée à la poignée et/ou à l'arrière du dossier et/ou au côté de la poussette affecte la stabilité de la poussette ! Ne suspendez pas de sacs et de colis !
8. Vérifiez périodiquement la présence de pièces détachées dans la poussette ! Inspectez, entretenez et nettoyez régulièrement la poussette !
9. La poussette est conçue pour 1 enfant !
10. Les accessoires non autorisés par le fabricant ne doivent pas être utilisés !
11. Seules les pièces de rechange fournies ou recommandées par le fabricant/distributeur doivent être utilisées !
12. Utilisez toujours les ceintures de sécurité lorsque l'enfant est dans la poussette ! Utilisez toujours la ceinture entre les jambes en combinaison avec la ceinture sous-abdominale ! Pour éviter que l'enfant ne tombe ou ne glisse, utilisez toujours les ceintures d'épaule !
13. Assurez-vous que la ceinture de sécurité est correctement bouclée !
14. La poussette doit toujours être utilisée sous la surveillance d'un adulte !
15. Ne laissez pas l'enfant jouer dans la poussette ou s'y suspendre !
16. Ne laissez pas l'enfant se tenir debout dans la poussette !
17. Ne laissez pas l'enfant se tenir debout sur le siège ou le repose-pieds !
18. N'utilisez pas la poussette sur des surfaces inégales, à proximité d'un feu ou d'autres endroits dangereux !
19. N'utilisez pas la poussette dans les escaliers et les escalators !
20. Pliez la poussette avant de monter ou de descendre les escaliers. Monter la poussette sur les escaliers, trottoirs et autres obstacles avec l'enfant en appuyant sur la poignée entraîne sa déformation et n'est pas soumis au service de garantie !

21. Le réglage du dossier doit être effectué uniquement par une personne connaissant les règles de cette action décrites dans les instructions !
22. Des bagages supplémentaires placés dans la poussette peuvent provoquer son instabilité !
23. La personne qui assemble la poussette doit connaître ses fonctions !
24. N'ajoutez pas de matelas/coussins supplémentaires.
25. La poussette est destinée à être utilisée par des enfants jusqu'à 3 ans !
26. **La barre ne peut pas être utilisée comme poignée de transport !**

## SOINS ET ENTRETIEN

1. Pour nettoyer les pièces métalliques, essuyez avec un chiffon humide et séchez bien avec un chiffon sec.
2. Pour nettoyer les pièces en plastique, utilisez un chiffon, de l'eau et un détergent doux.
3. Pour nettoyer les pièces textiles, utilisez un nettoyeur pour tissus d'ameublement.
4. Lorsque la poussette est rangée, ne placez jamais d'autres objets dessus !
5. Séchez et aérez toujours la poussette si elle est mouillée !
6. Nettoyez périodiquement les axes de roues et les éléments en plastique.
7. Nettoyez toujours les axes des roues et les éléments en plastique après avoir utilisé la poussette sur du sable ou d'autres surfaces poussiéreuses !
8. **NE LUBRIFIEZ PAS** les axes de roues ou autres pièces mobiles de la poussette ! Nettoyez-les simplement !
9. Vérifiez périodiquement les pièces desserrées ou endommagées et, le cas échéant, remplacez-les immédiatement par des neuves !

## PIÈCES

### Photo A

- |                  |            |
|------------------|------------|
| 1. Pare-soleil   | - 1 unité  |
| 2. Barre         | - 1 unité  |
| 3. Repose-pieds  | - 1 unité  |
| 4. Roues avant   | - 2 unités |
| 5. Poignée       | - 1 unité  |
| 6. Roues arrière | - 2 unités |

## INSTALLATION DE LA POUSSETTE

1. Installez les roues arrière en les insérant dans les trous de l'essieu arrière (Photo 1). Vérifiez qu'ils sont correctement verrouillés. Pour les retirer, appuyez sur le bouton de la console et retirez la roue (Photo 1).
2. Dépliage de la poussette : soulevez la poignée et elle se dépliera et se verrouillera automatiquement. (Photo 2)

## EXPLOITATION

1. Réglage du dossier - pour relever le dossier, appuyez sur le bouton de la boucle à l'arrière et tirez sur la ceinture (Photo 3). Pour déverrouiller le dossier, appuyez sur le bouton de la boucle et relâchez-le vers le bas (Photo 4).
2. Lorsque vous utilisez le siège, vous **DEVEZ** mettre les ceintures de sécurité de l'enfant ! Attachez les ceintures épaulière et abdominale et placez-les dans la boucle centrale jusqu'à ce que vous entendiez un « clic » (Photo 5). Réglez la longueur des ceintures de sécurité en tirant sur leurs extrémités libres. Pour déverrouiller les ceintures, appuyez sur le bouton de la boucle centrale (Photo 6).
3. Pour stationner la poussette au même endroit, utilisez le dispositif de stationnement sur les roues arrière en appuyant sur la pédale située sur l'essieu arrière (Photo 7). Pour déverrouiller le dispositif de stationnement, poussez le haut de la pédale vers l'avant (Photo 7).
4. Installez la barre enfant comme indiqué sur (Photo 8). Avant de placer l'enfant dans la poussette, appuyez sur le bouton situé à une extrémité à l'intérieur de la poignée et ouvrez-la (Photo 9), après avoir placé l'enfant dans la poussette, resserrez la barre.
5. Ajustement du pare-soleil - saisissez sa partie supérieure et tirez jusqu'à la position souhaitée (Photo 13, 14). Pliage du pare-soleil - tirez-le vers la poignée (Photo 10).
6. Réglage du repose-pieds - pour changer la position du repose-pieds, appuyez simultanément sur les boutons situés au bas du siège et réglez à la position souhaitée (Photo 11).

**ATTENTION! Le non-respect de cette instruction peut causer des dommages aux fixations et n'est pas soumis au restauration couvertes par la garantie !**

## PLIAGE DE LA POUSSETTE

1. Pliez le pare-soleil de manière maximale.
2. Faites glisser le bouton "1" (Photo 12) de droite à gauche et maintenez-le enfoncé pour déverrouiller le verrou, puis appuyez sur le deuxième bouton en partant du bas "2" et poussez la poignée vers le bas (Photo 13). Poussez la poignée vers l'intérieur pour qu'elle soit complètement rétractée sur le châssis (Photo 14). Tenez la poignée de transport et tirez-la vers le haut (Photo 15).

### Démontage des roues avant.

1. Pour démonter les roues avant, retirez le capuchon de protection (Photo 16, 17), puis dévissez le boulon (Photo 18) et tirez la roue vers le bas.

# IMPORTANTE! LEGGERE ATTENTAMENTE E CONSERVARE PER RIFERIMENTO FUTURO.

IT

## AVVERTENZA

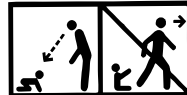

- 1.AVVERTENZA!** Non lasciare mai il bambino senza sorveglianza!
- 2.AVVERTENZA!** Assicurarsi che tutti i dispositivi di bloccaggio siano attivati prima dell'uso!
- 3.AVVERTENZA!** Per evitare lesioni, assicurarsi che il bambino si trovi a una distanza di sicurezza prima di aprire o ripiegare questo prodotto!
- 4.AVVERTENZA!** Non lasciare che il bambino giochi con questo prodotto!
- 5.AVVERTENZA!** Questo passeggino è stato realizzato per essere utilizzato fin dalla nascita del bimbo. Per i neonati è consigliabile utilizzare la posizione più inclinata dello schienale. Il neonato non è in grado di stare seduto da solo e di tenere la testa eretta. Pertanto, non fissare lo schienale in posizione di seduta per i bambini di età inferiore a 6 mesi!
- 6.AVVERTENZA!** Utilizzare sempre il sistema di ritenzione!
- 7.AVVERTENZA!** Prima dell'uso verificare che i dispositivi di fissaggio della navicella, del sedile o del seggiolino auto siano agganciati correttamente!
- 8.AVVERTENZA!** Questo prodotto non è adatto alla corsa o al pattinaggio!
- 9.AVVERTENZA!** Tenere lontano dal fuoco!
- 10.AVVERTENZA!** Le immagini sul frontespizio e all'interno delle istruzioni sono indicative e possono differire dal prodotto reale.
- 11.AVVERTENZA!** Prima di utilizzare il prodotto per la prima volta, rimuovere tutto il materiale pubblicitario dal prodotto, nonché gli attacchi utilizzati per fissarlo al prodotto.

EN 1888 - 1:2018+A1:2022

## REQUISITI DI SICUREZZA

1. Il presente passeggino è progettato per bambini di peso fino a 15 kg!
2. L'altezza del bambino nel passeggino non deve superare 96 cm!
3. Utilizzare il dispositivo frenante se il passeggino non è controllato con la mano!
4. Non lasciare il passeggino in zone in pendenza, anche con un il dispositivo frenante abilitato!
5. Il dispositivo frenante deve essere abilitato quando il bambino viene posizionato o preso dal passeggino!
6. Il cestello portaoggetti ha una capacità di carico massima di 2 kg!
7. Qualsiasi carico appeso alla maniglia e/o al retro dello schienale e/o ai lati del passeggino influisce sulla stabilità del passeggino! Non appendere borse e pacchi!
8. Controllare periodicamente che non vi siano parti allentate sul passeggino! Ispezionare, mantenere e pulire regolarmente il passeggino!
9. Il passeggino è predisposto per 1 bambino!
10. Non devono essere utilizzati gli accessori che non sono approvati dal costruttore!
11. Utilizzare esclusivamente i ricambi forniti o raccomandati dal produttore/distributore!
12. Usare sempre le cinture di sicurezza quando il bambino è nel passeggino! Utilizzare sempre la cintura tra le gambe in combinazione con la cintura della vita! Per evitare lesioni dovute alla caduta o allo scivolamento del bambino, utilizzare sempre la tracolla!
13. Assicurarsi che la cintura di sicurezza sia posizionata correttamente!
14. Il passeggino deve essere usato sempre sotto la supervisione di un adulto!
15. Non lasciare che il bambino giochi nel passeggino o appendersi dallo stesso!
16. Non permettere al bambino di stare in piedi nel passeggino!
17. Non permettere al bambino di stare in piedi sul sedile o sul poggiatesta!
18. Non utilizzare il passeggino su superfici irregolari, vicino al fuoco o in altri luoghi pericolosi!
19. Non utilizzare il passeggino su scale e scale mobili!
20. Ripiegare il passeggino prima di salire o scendere le scale. Salire del passeggino su scale, marciapiedi e altri ostacoli con il bambino al suo interno premendo la maniglia comporta la sua deformazione e non è soggetto al servizio di garanzia!
21. La regolazione dello schienale deve essere effettuata solo da una persona che conosca le regole di questa operazione riportate nelle istruzioni!



22. Il bagaglio extra messo nel passeggino può renderlo instabile!
23. La persona che assembla il passeggino deve conoscere le sue funzioni!
24. Non aggiungere materassi/imbottiture supplementari.
25. Il passeggino è progettato per l'uso da bambini fino a 3 anni!
26. **La barra non può essere utilizzata come maniglia di trasporto!**

## CURA E MANUTENZIONE

1. Per pulire le parti metalliche, passare un panno umido e asciugare accuratamente con un panno asciutto.
2. Per pulire le parti in plastica, utilizzare un panno, acqua e un detergente delicato.
3. Per pulire le parti in tessuto, utilizzare un detergente per tappezzeria.
4. Quando il passeggino viene conservato per un certo periodo, non collocare mai altri oggetti su di esso!
5. Asciugare e ventilare sempre il passeggino se bagnato!
6. Pulire periodicamente gli assi delle ruote e i componenti in plastica.
7. Pulire sempre gli assi delle ruote e i componenti in plastica dopo aver utilizzato il passeggino sulla sabbia o su altre superfici polverose!
8. **NON LUBRIFICARE** gli assi delle ruote o altre parti mobili del passeggino! È sufficiente pulirlo!
9. Controllare periodicamente che non vi siano parti allentate o danneggiate e, se presenti, sostituirle immediatamente con altre nuove!

## COMPONENTI

### Foto A

- |                     |        |
|---------------------|--------|
| 1. Parasole         | - n. 1 |
| 2. Barra            | - n. 1 |
| 3. Poggiapiedi      | - n. 1 |
| 4. Ruote anteriori  | - n. 2 |
| 5. Maniglia         | - n. 1 |
| 6. Ruote posteriori | - n. 2 |

## MONTAGGIO DEL PASSEGGINO

1. Installare le ruote posteriori inserendole nei fori dell'asse posteriore (Foto 1). Assicurarsi che siano bloccati correttamente. Per la rimozione, premere il pulsante sulla consola e tirare la ruota (Foto 1).
2. Aprire il passeggino - sollevare la maniglia verso l'alto e il passeggino si aprirà e si bloccherà automaticamente. (Foto 2)

## USO

1. Regolazione dello schienale - Per alzare lo schienale, premere il pulsante della fibbia sul retro e tirare la cintura (Foto 3). Per rilasciare lo schienale, premere il pulsante della fibbia e rilasciare lo schienale verso il basso (Foto 4).
2. Quando si utilizza il sedile **È OBBLIGATORIO** mettere le cinture di sicurezza al bambino! Allacciare la tracolla e la cintura addominale e inserirle nella fibbia centrale fino a sentire un Clic (Foto 5). Regolare la lunghezza delle cinture di sicurezza tirando le loro estremità libere. Per sbloccare le cinture, premere il pulsante della fibbia centrale (Foto 6).
3. Per fermare il passeggino in posizione fissa utilizzare il dispositivo frenante delle ruote posteriori premendo in giù il pedale che si trova sull'asse posteriore (Foto 7). Per rilasciare il dispositivo frenante spingere in avanti la parte superiore del pedale (Foto 7).
4. Installare la barra per il bambino come mostrato nella (Foto 8). Prima di posizionare il bambino nel passeggino, premere il pulsante ad un'estremità sul lato interno della barra e aprirlo (Foto 9); una volta posizionato il bambino nel passeggino, fissare nuovamente la barra. Rimozione della barra- premere i pulsanti su entrambi i lati e tirare.
5. Regolazione del parasole - afferrare la parte superiore e tirarla verso il basso nella posizione desiderata. (Foto 13, 14) Ripiegare il parasole - tirarlo verso la maniglia (Foto 10).
6. Regolazione del poggiapiedi - per modificare la posizione del poggiapiedi, premere contemporaneamente i pulsanti su entrambi i lati del sedile e regolare nella posizione desiderata (Foto 11)

**ATTENZIONE! La mancata osservanza di questa istruzione provoca danni ai fermi e non è coperta dalle condizioni della garanzia!**

## PIEGATURA DEL PASSEGGINO

1. Piegarlo il più possibile.
2. Far scorrere il pulsante „1“ (Foto 12) da destra a sinistra e tenerlo premuto per sbloccare il bloccaggio, quindi premere il secondo pulsante dal basso „2“ e spingere la maniglia verso il basso (Foto 13). Spingere la maniglia verso l'interno in modo da farla rientrare verso il telaio (Foto 14). Afferrare la maniglia di trasporto e tirarla verso l'alto (Foto 15).

### Smontaggio delle ruote anteriori.

1. Per lo smontaggio delle ruote anteriori, togliere il tappo di sicurezza (Foto 16, 17), quindi svitare il bullone (Foto 18) ed estrarre la ruota.



# ΠΡΟΣΟΧΗ! ΔΙΑΒΑΣΤΕ ΠΡΟΣΕΚΤΙΚΑ ΚΑΙ



# ΦΥΛΑΞΤΕ ΓΙΑ ΜΕΛΛΟΝΤΙΚΟ ΕΛΕΓΧΟ.

## ΠΡΟΕΙΔΟΠΟΙΗΣΗ



- 1.ΠΡΟΕΙΔΟΠΟΙΗΣΗ!** Ποτέ μην αφήνετε το παιδί χωρίς επίβλεψη!
- 2.ΠΡΟΕΙΔΟΠΟΙΗΣΗ!** Βεβαιωθείτε, ότι όλοι οι μηχανισμοί ασφαλείας είναι ενεργοποιημένοι πριν την χρήση!
- 3.ΠΡΟΕΙΔΟΠΟΙΗΣΗ!** Για να αποφύγετε τραυματισμό, βεβαιωθείτε, ότι το παιδί βρίσκεται σε απόσταση ασφαλείας, πριν ανοίξετε ή κλείσετε αυτό το προϊόν.
- 4.ΠΡΟΕΙΔΟΠΟΙΗΣΗ!** Μην αφήνετε το παιδί να παίζει μ' αυτό το προϊόν!
- 5.ΠΡΟΕΙΔΟΠΟΙΗΣΗ!** Αυτό το καρότσι κατασκευάστηκε προκειμένου να χρησιμοποιηθεί από την γέννηση του μωρού. Για νεογνά πρέπει να χρησιμοποιείτε την πιο-επικλινή θέση της πλάτης. Το νεογνό δεν είναι σε θέση να κάθεται μόνο του και να κρατάει το κεφάλι του όρθιο. Για το λόγο αυτό, μη σταθεροποιείτε την πλάτη σε καθιστή θέση για παιδιά κάτω των 6 μηνών.
- 6.ΠΡΟΕΙΔΟΠΟΙΗΣΗ!** Πάντα πρέπει να χρησιμοποιείτε το σύστημα συγκράτησης!
- 7.ΠΡΟΕΙΔΟΠΟΙΗΣΗ!** Πριν την χρήση ελέγξτε εάν ενεργοποιήθηκαν σωστά οι μηχανισμοί στήριξης του καλαθιού στο καρότσι μωρού, του καθίσματος ή του παιδικού καθίσματος αυτοκινήτου.
- 8.ΠΡΟΕΙΔΟΠΟΙΗΣΗ!** Αυτό το προϊόν δεν είναι κατάλληλο για τρέξιμο ή για ολίσθηση!
- 9.ΠΡΟΕΙΔΟΠΟΙΗΣΗ!** Κρατήστε μακριά από φλόγα!
- 10.ΠΡΟΕΙΔΟΠΟΙΗΣΗ!** Οι εικόνες στην αρχική σελίδα και μέσα στις οδηγίες είναι ενδεικτικές και μπορεί να διαφέρουν από το πραγματικό προϊόν.
- 11.ΠΡΟΕΙΔΟΠΟΙΗΣΗ!** Πριν την πρώτη χρήση του προϊόντος αφαιρέστε από το προϊόν όλα τα διαφημιστικά υλικά, καθώς επίσης τα προσαρτήματα που χρησιμοποιούνται για την στήριξή τους στο προϊόν.

EN 1888 - 1:2018+A1:2022

## ΑΠΑΙΤΗΣΕΙΣ ΑΣΦΑΛΕΙΑΣ

1. Το παρόν καρότσι προορίζεται για παιδιά με βάρος έως 15 κιλά.
2. Το ύψος του παιδιού, το οποίο μεταφέρεται στο καρότσι δεν πρέπει να υπερβαίνει 96 εκ.!
3. Χρησιμοποιήστε το μηχανισμό παρκαρίσματος, σε περίπτωση που δεν κρατάτε το καρότσι με το χέρι!
4. Μην αφήνετε το καρότσι σε επικλινή μέρη, ακόμη σε περίπτωση που υπάρχει ενεργοποιημένος μηχανισμός παρκαρίσματος!
5. Ο μηχανισμός παρκαρίσματος πρέπει να είναι ενεργοποιημένος όταν τοποθετείτε ή όταν παίρνετε το παιδί από το καρότσι!\
6. Το καλάθι αγορών έχει μέγιστη ικανότητα μεταφοράς φορτίων 2 κιλών.
7. Κάθε φορτίο, το οποίο είναι κρεμασμένο στην λαβή και/ή στην πλάτη του καθίσματος και/ή πλάγια του καροτσιού, επηρεάζει την σταθερότητα του παιδικού καροτσιού. Μην κρεμάτε τσάντες και πακέτα.
8. Κατά περιόδους ελέγχετε για χαλαρά μέρη του καροτσιού. Κατά διαστήματα εξετάζετε, συντηρείτε και καθαρίζετε το καρότσι.
9. Το καρότσι προορίζεται για 1 παιδί.
10. Τα εξαρτήματα, τα οποία δεν εγκρίθηκαν από τον κατασκευαστή, δεν πρέπει να χρησιμοποιούνται.
11. Πρέπει να χρησιμοποιούνται μόνο ανταλλακτικά, τα οποία προμηθεύθηκαν ή συστάθηκαν από τον κατασκευαστή / τον διανομέα!
12. Πάντα χρησιμοποιείτε τις ζώνες προστασίας, όταν το παιδί δεν είναι στο καρότσι! Πάντα χρησιμοποιείτε την ζώνη ανάμεσα στα ποδαράκια του παιδιού σε συνδυασμό με την ζώνη για τη μέση! Για να αποφύγετε τραυματισμό λόγω πτώσης ή γλιστρήματος του παιδιού, πάντα χρησιμοποιείτε τις ζώνες ώμων.
13. Πρέπει να βεβαιώνετε, ότι η ζώνη ασφαλείας τοποθετήθηκε σωστά!
14. Το καρότσι πρέπει να χρησιμοποιείται πάντα υπό την παρακολούθηση ενήλικου ατόμου.
15. Μην αφήνετε το παιδί να παίζει στο καρότσι ή να κρέμεται από το καρότσι!
16. Μην αφήνετε το παιδί να σηκώνεται όρθιο στο καρότσι!
17. Μην αφήνετε το παιδί να σηκώνεται όρθιο πάνω στο κάθισμα ή στο υποπόδιο.
18. Μη χρησιμοποιείτε το καρότσι σε ανομοιόμορφες επιφάνειες, κοντά σε φλόγα ή σε άλλα επικίνδυνα μέρη.
19. Μη χρησιμοποιείτε το καρότσι σε σκάλες και κυλιόμενες σκάλες.

20. Κλείνετε το καρότσι πριν ανεβαίνετε ή κατεβαίνετε τις σκάλες. Το ανέβασμα του καροτσιού σε σκάλες, πεζοδρόμια και άλλα εμπόδια με το παιδί, μέσω πατήματος της λαβής οδηγεί στην παραμόρφωσή του και δεν υπόκειται σε εξυπηρέτηση στα πλαίσια της εγγύησης.
21. Η ρύθμιση της πλάτης πρέπει να πραγματοποιείται μόνο από άτομο το οποίο γνωρίζει τους κανόνες σ' αυτή την σχέση, που περιλαμβάνονται στις οδηγίες.
22. Οι συμπληρωματικές αποσκευές, οι οποίες είναι τοποθετημένες στο καρότσι μπορούν να προκαλέσουν αστάθεια του καροτσιού.
23. Το άτομο, το οποίο συναρμολογεί το καρότσι, πρέπει να γνωρίζει τις λειτουργίες του.
24. Μη προσθέτετε συμπληρωματικό στρώμα / υπόστρωμα.
25. Το καρότσι προορίζεται για χρήση από παιδιά έως 3 ετών.
26. **Η μπάρα δεν μπορεί να χρησιμοποιηθεί για λαβή μεταφοράς!**

## ΦΡΟΝΤΙΔΑ ΚΑΙ ΣΥΝΤΗΡΗΣΗ

1. Για να καθαρίσετε τα μεταλλικά εξαρτήματα, σκουπίστε με υγρό πανί και στεγνώστε καλά με στεγνό πανί.
2. Για να καθαρίσετε τα πλαστικά μέρη χρησιμοποιήστε πετσέτα, νερό και απαλό καθαριστικό.
3. Για να καθαρίσετε τα υφασμάτινα μέρη χρησιμοποιήστε καθαριστικό για καθάρισμα της ταπετσαρίας.
4. Όταν αποθηκεύετε το καρότσι, ποτέ μην αφήνετε άλλα αντικείμενα επάνω του.
5. Πάντα στεγνώνετε και αερίζετε το καρότσι, σε περίπτωση που έχει βραχεί!
6. Κατά περιόδους καθαρίζετε τους άξονες των ροδών και τα πλαστικά εξαρτήματα.
7. Πάντα καθαρίζετε τους άξονες των ροδών και τα πλαστικά εξαρτήματα μετά την χρήση του καροτσιού σε άμμο ή σε άλλες σκονισμένες επιφάνειες.
8. **ΜΗ ΛΙΠΑΙΝΕΤΕ** τους άξονες των ροδών ή άλλα αφαιρούμενα μέρη του καροτσιού. Πρέπει μόνο να τα καθαρίζετε.
9. Κατά περιόδους ελέγχετε για χαλαρά μέρη ή για μέρη που παρουσιάζουν βλάβη και σε περίπτωση που υπάρχουν τέτοια μέρη αμέσως αντικαταστήστε με καινούρια.

## ΕΞΑΡΤΗΜΑΤΑ

### Φωτογραφία Α

- |                     |          |
|---------------------|----------|
| 1. Σκίαστρο         | - 1 τεμ. |
| 2. Μπάρα            | - 1 τεμ. |
| 3. Υποπόδιο         | - 1 τεμ. |
| 4. Μπροστινές ρόδες | - 2 τεμ. |
| 5. Λαβή             | - 1 τεμ. |
| 6. Πίσω ρόδες       | - 2 τεμ. |

## ΣΥΝΑΡΜΟΛΟΓΗΣΗ ΤΟΥ ΚΑΡΟΤΣΙΟΥ

1. Συναρμολογήστε τις πίσω ρόδες, αφού τις τοποθετήσετε στις οπές του πίσω άξονα (Φωτογραφία 1). Ελέγξτε εάν ασφαλίστηκαν καλά. Για να αποσυναρμολογήσετε, πατήστε το κουμπί της κονσόλας και τραβήξτε την ρόδα (Φωτογραφία 1).
2. Άνοιγμα του παιδικού καροτσιού – σηκώστε την λαβή προς τα επάνω, με το οποίο το καρότσι θα ανοίξει και θα ασφαλιστεί αυτόματα. (Φωτογραφία 2).

## ΕΚΜΕΤΑΛΛΕΥΣΗ

1. Ρύθμιση της πλάτης – Για να σηκώσετε την πλάτη, σφίξτε το κουμπί της πόρτης από πίσω και τραβήξτε την ζώνη (Φωτογραφία 3). Για να χαλαρώσετε την πλάτη, σφίξτε το κουμπί της πόρτης και χαλαρώστε προς τα κάτω (Φωτογραφία 4).
  2. Με την τοποθέτηση του καθίσματος **ΥΠΟΧΡΕΩΤΙΚΑ** τοποθετήστε τις ζώνες ασφαλείας του παιδιού. Στηρίξτε τις ζώνες ώμων και τις ζώνες για την κοιλιά και τοποθετήστε στην κεντρική πόρπη μέχρι να ακούσετε ήχο «Κλικ» (Φωτογραφία 5). Ρύθμιση του μήκους των ζωνών ασφαλείας μέσω τραβήγματος των ελεύθερων άκρων τους. Για να απασφαλίσετε τις ζώνες πατήστε το κουμπί της κεντρικής πόρτης (Φωτογραφία 6).
  3. Για να σταθεροποιήσετε το καρότσι σ' ένα μέρος χρησιμοποιήστε το μηχανισμό παρκκαρίσματος των πίσω ροδών, αφού πατήσετε προς τα κάτω το πετάλι, που βρίσκεται στον πίσω άξονα (Φωτογραφία 7). Για να απελευθερώσετε το μηχανισμό παρκκαρίσματος πατήστε μπροστά το επάνω μέρος του πεταλιού (Φωτογραφία 7).
  4. Συναρμολογήστε την μπάρα για το παιδί όπως απεικονίζεται (Φωτογραφία 8). Πριν τοποθετήσετε το παιδί στο καρότσι, πατήστε το κουμπί στη μία άκρη από την εσωτερική πλευρά της μπάρας και ανοίξτε (Φωτογραφία 9). Αφού τοποθετήσετε το παιδί στο καρότσι ασφαλίστε την μπάρα ξανά. Αποσυναρμολόγηση της μπάρας – πατήστε τα κουμπιά, τα οποία βρίσκονται από τις δύο πλευρές και τραβήξτε.
  5. Ρύθμιση του σκίαστρου – πιάστε το άνω μέρος του και τραβήξτε προς τα κάτω μέχρι την επιθυμητή θέση. (Φωτογραφία 13, 14). Κλείσιμο του σκίαστρου – τραβήξτε προς τη λαβή (Φωτογραφία 10).
  6. Ρύθμιση της βάσης για τα ποδαράκια – για να αλλάξετε την θέση της πλάτης, πατήστε ταυτόχρονα τα κουμπιά από τις δύο πλευρές του καθίσματος και ρυθμίστε μέχρι την επιθυμητή θέση (Φωτογραφία 11).
- ΠΡΟΣΟΧΗ! Η μη τήρηση αυτών των οδηγιών οδηγεί σε βλάβη των εξαρτημάτων σταθεροποίησης και δεν υπόκειται σε επισκευή στα πλαίσια της εγγύησης!**

## ΚΛΕΙΣΙΜΟ ΤΟΥ ΚΑΡΟΤΣΙΟΥ

1. Κλείστε σε μέγιστο βαθμό το σκίαστρο.
2. Σύρετε το κουμπί «1» (Φωτογραφία 12) από δεξιά προς τα αριστερά και κρατήστε για να απελευθερώσετε το μπλοκάρισμα, μετά το οποίο πατήστε το δεύτερο κουμπί «2» και πατήστε τη λαβή προς τα κάτω (Φωτογραφία 13). Σπρώξτε τη λαβή προς τα μέσα, έτσι ώστε να μαζευτεί στο πλαίσιο (Φωτογραφία 14). Πιάστε τη λαβή μεταφοράς και τραβήξτε προς τα επάνω (Φωτογραφία 15).

### Αποσυναρμολόγηση των πρόσθιων ροδών.

1. Για να αποσυναρμολογήσετε τις πρόσθιες ρόδες αφαιρέστε το προστατευτικό καπάκι (Φωτογραφία 16, 17), μετά το οποίο ξεβιδώστε την βίδα (Φωτογραφία 18) και τραβήξτε την ρόδα προς τα κάτω.

# ВАЖНО! ПРОЧИТАЈТЕ ВНИМАТЕЛНО И (МК) ЗАШТЕДИ ЗА ИДНА РЕФЕРЕНЦИЈА.

## ПРЕДУПРЕДУВАЊЕ

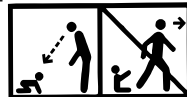

- 1. ПРЕДУПРЕДУВАЊЕ!** Никогаш не оставајте дете без надзор!
- 2. ПРЕДУПРЕДУВАЊЕ!** Проверете дали сите уреди за заклучување се активирани пред употреба!
- 3. ПРЕДУПРЕДУВАЊЕ!** За да избегнете повреда, проверете дали детето е на безбедно растојание пред да го одвиткате или преклопите овој производ!
- 4. ПРЕДУПРЕДУВАЊЕ!** Не дозволувајте дете да си игра со овој производ!
- 5. ПРЕДУПРЕДУВАЊЕ!** Оваа количка е дизајнирана за употреба од раѓање. За новородените бебиња, треба да ја користите најнавалената положба на потпирачот за грб. Новороденото дете не може да седи сам и да ја држи главата нагоре. Затоа, не го фиксирајте потпирачот за грб во седечка положба за деца под 6 месеци!
- 6. ПРЕДУПРЕДУВАЊЕ!** Секогаш користете го системот за врзување!
- 7. ПРЕДУПРЕДУВАЊЕ!** Пред употреба, проверете дали уредите за прицврстување на корпата за количка, седиштето или седиштето во автомобилот се правилно заглавени!
- 8. ПРЕДУПРЕДУВАЊЕ!** Овој производ не е погоден за трчање или лизгање!
- 9. ПРЕДУПРЕДУВАЊЕ!** Чувајте подалеку од оган!
- 10. ПРЕДУПРЕДУВАЊЕ!** Сликите на насловната страница и во упатството се на пример и може да се разликуваат од вистинскиот производ.
- 11. ПРЕДУПРЕДУВАЊЕ!** Пред првата употреба на производот, отстранете ги од него сите рекламни материјали, како и уредите што се користат за нивно прицврстување на производот.

EN 1888 - 1:2018+A1:2022

## БЕЗБЕДНОСНИ БАРАЊА

1. Оваа количка е наменета за деца со тежина до 15 кг.!
2. Висината на детето во количката не треба да надминува 96 см!
3. Користете го уредот за паркирање ако не ја држите количката со рака!
4. Не оставајте ја количката на нагорнина, дури и со вклучен паркинг уред!
5. Уредот за паркирање мора да се активира при ставање или вадење на детето од количката!
6. Кошничката за пазарење има максимално полнење од 2 кг!
7. Секое оптоварување прицврстено на рачката и/или на задниот дел на потпирачот за грб и/или на страната на количката влијае на стабилноста на количката! Не закачувајте торби и пакети!
8. Периодично проверувајте дали има лабави делови од количката! Редовно проверувајте, одржувајте и чистете ја количката!
9. Количката е наменета за 1 дете!
10. Додатоци што не се одобрени од производителот не смеат да се користат!
11. Треба да се користат само резервни делови испорачани или препорачани од производителот/дистрибутерот!
12. Секогаш користете ги безбедносните појаси кога детето е во количка! Секогаш користете го ременот за скут во комбинација со ременот за скут! За да спречите повреда од паѓање или лизгање на детето, секогаш користете ги ремените за рамо!
13. Проверете дали појасот е правилно врзан!
14. Количката мора секогаш да се користи под надзор на возрасен!
15. Не дозволувајте детето да си игра во количка или да виси од неа!
16. Не дозволувајте детето да стане во количка!
17. Не дозволувајте детето да стане на седиштето или да гази!
18. Не користете ја количката на нерамни површини, во близина на оган или други опасни места!
19. Не користете ја количката на скали и ескалатори!
20. Преклопете ја количката пред да се качите или спуштите по скалите. Качувањето на количката по скали, тротоари и други пречки со детето со притискање на рачката доведува до негова деформација и не подлежи на гарантен сервис!
21. Местењето на потпирачот за грб треба да го врши само лице запознаено со правилата за оваа акција од упатството!

22. Дополнителниот багаж сместен во количката може да предизвика нејзина нестабилност!
23. Лицето кое ја составува количката мора да биде запознаено со нејзините функции!
24. Не додавајте дополнителен душек / подлога.
25. Количката е наменета за употреба од деца до 3 години!
26. Рачката не може да се користи како рачка за носење!

## НЕГА И ОДРЖУВАЊЕ

1. За чистење на металните делови, избришете ги со влажна крпа и добро исушете со сува крпа.
2. За чистење на пластичните делови, користете крпа, вода и благ детергент.
3. За чистење на текстилните делови користете средство за чистење тапацир.
4. Кога количката е во складиште, никогаш не ставајте други предмети на неа!
5. Секогаш сушете ја и проветрувајте ја количката ако се навлажни!
6. Периодично чистете ги оските на тркалата и пластичните елементи.
7. Секогаш чистете ги оските на тркалата и пластичните елементи откако ќе ја користите количката на песок или други правливи површини!
8. **НЕ ГИ ПОДМАКУВАЈТЕ** оските на тркалата или другите подвижни делови на количката! Само ги исчистете!
9. Периодично проверувајте дали има лабави или оштетени делови, а доколку ги има, веднаш заменете ги со нови!

## ДЕЛОВИ

### Фотографија А

- |                   |          |
|-------------------|----------|
| 1. Настрешница    | - 1 ПАР. |
| 2. Даска на прсти | - 1 ПАР. |
| 3. Влошка за нозе | - 1 ПАР. |
| 4. Предни тркала  | - 2 ПАР. |
| 5. Рачка          | - 1 ПАР. |
| 6. Задни тркала   | - 2 ПАР. |

## МОНТИРАЊЕ НА КОЛИЧКАТА

1. Монтирајте ги задните тркала ставајќи ги во отворите на задната оска (Фотографија 1). Проверете дали се правилно заклучени. За да го отстраните, притиснете го копчето на конзолата и извлекете го тркалото (Фотографија 1).
2. Расклопување на количката - подигнете ја рачката нагоре и таа ќе се одвитка и заклучи автоматски. (Фотографија 2)

## ЕКСПЛОАТАЦИЈА

1. Местење на потпирачот за грб - За да го подигнете потпирачот за грб, притиснете го копчето за бравата на задната страна и повлечете го ременот (Слика 3). За да го ослободите потпирачот за грб, притиснете го копчето на бравата и отпуштете го надолу (Фотографија 4).
2. Кога го користите седиштето, МОРА да ги носите безбедносните појаси на детето! Прицврстете ги ремените за рамото и skutот и ставете ги во средишната брава додека не слушнете „Кликнете“ (Фотографии 5). Прилагодете ја должината на безбедносните ремени со влечење на нивните слободни краеви. За да ги отклучите ремените, притиснете го копчето на централната брава (Фотографија 6).
3. За да ја паркирате количката, користете го уредот за паркирање на задните тркала со притискање на педалата која се наоѓа на задната оска (Слика 7). За да го ослободите уредот за паркирање, притиснете го горниот дел од педалот напред (Фотографија 7).
4. Инсталирајте ја лентата за деца како што е прикажано на (Слика 8). Пред да го ставите детето во количка, притиснете го копчето на едниот крај од внатрешната страна на рачката и отворете го (Фотографија 9), откако ќе го ставите детето во количката, повторно прицврстете ја рачката. Отстранување на таблата со прсти - притиснете ги копчињата што се наоѓаат на двете страни на таблата за прсти и извлекете ја.
5. Прилагодување на настрешницата - фатете го горниот дел од настрешницата и повлечете надолу до саканата положба. (Фотографија 13, 14) Преклопување на настрешницата - повлечете ја кон рачката (Фотографија 10).
6. Местење на потпирачот за нозе - за да ја смените положбата на потпирачот за грб, истовремено притиснете ги копчињата од двете страни на седиштето и приспособете се во саканата положба (Фотографија 11)

**ВНИМАНИЕ! Непочитувањето на ова упатство доведува до оштетување на прицврстувачите и не подлежи на надомест на гаранција!**

## СПИТУВАЊЕ НА КОЛИЧКАТА

1. Преклопете ја настрешницата колку што е можно повеќе.
2. Лизгајте го копчето „1“ (Фотографија 12) од десно кон лево и држете го за да ја ослободите бравата, потоа притиснете го второто копче од дното „2“ и притиснете ја рачката надолу (Фотографија 13). Турнете ја рачката навнатре за да се повлече на шасијата (Фотографија 14). Фатете ја рачката за транспорт и повлечете ја нагоре (Фотографија 15).

### Демонтирање на предните тркала.

1. За да ги извадите предните тркала, извадете го заштитното капаче (Фотографија 16, 17), потоа одвртете ја завртката (Фотографија 18) и повлечете го тркалото надолу.

# ВАЖНО! ПРОЧИТАЙТЕ ВНИМАТЕЛЬНО И СОХРАНИТЕ ДЛЯ ДАЛЬНЕЙШЕГО ИСПОЛЬЗОВАНИЯ.

RU

EAC

## ПРЕДУПРЕЖДЕНИЕ

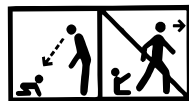

- 1. ПРЕДУПРЕЖДЕНИЕ!** Никогда не оставляйте ребенка без присмотра!
  - 2. ПРЕДУПРЕЖДЕНИЕ!** Перед использованием убедитесь, что все фиксирующие устройства активированы!
  - 3. ПРЕДУПРЕЖДЕНИЕ!** Во избежание травм, прежде чем раскладывать или складывать это изделие, убедитесь, что ребенок находится на безопасном расстоянии!
  - 4. ПРЕДУПРЕЖДЕНИЕ!** Не позволяйте ребенку играть с этим изделием!
  - 5. ПРЕДУПРЕЖДЕНИЕ!** Эта коляска предназначена для использования с рождения. Для новорожденных следует использовать максимально откинутое положение спинки. Новорожденный ребенок не способен самостоятельно сидеть и держать голову. Поэтому не фиксируйте спинку в сидячем положении детям до 6 месяцев!
  - 6. ПРЕДУПРЕЖДЕНИЕ!** Всегда используйте удерживающую систему!
  - 7. ПРЕДУПРЕЖДЕНИЕ!** Перед использованием убедитесь, что устройства для крепления переноски, сиденья или детского автокресла правильно зафиксированы!
  - 8. ПРЕДУПРЕЖДЕНИЕ!** Это изделие не подходит для бега или катания!
  - 9. ПРЕДУПРЕЖДЕНИЕ!** Беречь от огня!
  - 10. ПРЕДУПРЕЖДЕНИЕ!** Изображения на титульном листе и внутри инструкции приведены для примера и могут отличаться от реального продукта.
  - 11. ПРЕДУПРЕЖДЕНИЕ!** Перед первым использованием изделия удалите с него все рекламные материалы, а также приспособления для их крепления к товару.
- EN 1888 - 1:2018+A1:2022**

## ТРЕБОВАНИЯ БЕЗОПАСНОСТИ

1. Данная коляска предназначена для детей весом до 15 кг!
2. Рост ребенка в коляске не должен превышать 96 см!
3. Используйте парковочное устройство, если не держите коляску рукой!
4. Не оставляйте коляску на наклонной поверхности, даже при включенном парковочном устройстве!
5. Парковочное устройство должно быть активировано при посадке или снятии ребенка с коляски!
6. Максимальная нагрузка корзины для покупок – 2 кг!
7. Любой груз, прикрепленный к ручке и/или задней части спинки и/или боковинам коляски, влияет на устойчивость коляски! Не вешайте сумки и пакеты!
8. Периодически проверяйте коляску на наличие незакрепленных частей! Регулярно осматривайте, ухаживайте за коляской и чистите ее!
9. Коляска рассчитана на 1 ребенка!
10. Нельзя использовать аксессуары, не одобренные производителем!
11. Используйте только запасные части, поставляемые или рекомендованные производителем/дистрибьютором!
12. Всегда используйте ремни безопасности, когда ребенок находится в коляске! Всегда используйте ножной ремень в сочетании с поясным ремнем! Во избежание травм при падении или выскальзывании ребенка всегда используйте плечевые ремни!
13. Убедитесь, что ремень безопасности пристегнут правильно!
14. Пользоваться коляской всегда необходимо под присмотром взрослых!
15. Не позволяйте ребенку играть в коляске или высовываться из нее!
16. Не позволяйте ребенку вставать в коляске!
17. Не позволяйте ребенку вставать на сиденье или на подножке!
18. Не используйте коляску на неровных поверхностях, вблизи огня или в других опасных местах!
19. Не используйте коляску на лестницах и эскалаторах!

20. Складывайте коляску перед подъемом или спуском по лестнице. Подъем с ребенком в коляске на лестницы, тротуары и другие препятствия путем нажатия на ручку приводит к ее деформации и не подлежит гарантийному обслуживанию!
21. Регулировка спинки должна производиться только лицом, ознакомленным с правилами выполнения данного действия из инструкции!
22. Дополнительный багаж, помещенный в коляску, может привести к ее неустойчивости!
23. Тот, кто собирает коляску, должен быть знаком с ее функциями!
24. Не добавляйте дополнительный матрас/подстилку.
25. Коляска предназначена для детей до 3-х лет!
26. **Бампер нельзя использовать как ручку для переноски!**

## УХОД И СОДЕРЖАНИЕ

1. Чтобы очистить металлические детали, протрите их влажной тряпкой и хорошо высушите сухой тряпкой.
2. Для очистки пластиковых деталей используйте ткань, воду и мягкое моющее средство.
3. Для очистки текстильных деталей используйте средство для чистки обивки.
4. Когда коляска находится на хранении, никогда не кладите на нее другие предметы!
5. Всегда просушивайте и проветривайте коляску, если она намокла!
6. Периодически очищайте оси колес и пластиковые элементы.
7. Всегда очищайте оси колес и пластиковые элементы после использования коляски на песке или других пыльных поверхностях!
8. **НЕ СМАЗЫВАЙТЕ** оси колес и другие движущиеся части коляски. Только очищайте их!
9. Периодически проверяйте, нет ли ослабленных или поврежденных деталей, и при наличии немедленно заменяйте их новыми!

## ДЕТАЛИ

### Рисунок А

- |                    |         |
|--------------------|---------|
| 1. Капюшон         | - 1 шт. |
| 2. Бампер          | - 1 шт. |
| 3. Подножка        | - 1 шт. |
| 4. Колеса передние | - 2 шт. |
| 5. Ручка           | - 1 шт. |
| 6. Колеса задние   | - 2 шт. |

## УСТАНОВКА КОЛЯСКИ

1. Установите задние колеса, поместив их в отверстия задней оси (Рис. 1). Убедитесь, что они правильно зафиксированы. Для снятия нажмите кнопку на консоли и вытащите колесо (Рис. 1).
2. Раскладывание коляски – поднимите ручку вверх, и она автоматически развернется и зафиксируется (Фото 2).

## ЭКСПЛУАТАЦИЯ

1. Регулировка спинки. Чтобы поднять спинку, нажмите кнопку пряжки сзади и потяните ремень (Фото 3). Чтобы освободить спинку, нажмите кнопку на пряжке и отпустите ее вниз (Фото 4).
2. При использовании сиденья **ОБЯЗАТЕЛЬНО** пристегните ремни безопасности на ребенке! Прикрепите плечевые и поясные ремни и вставьте их в центральную пряжку до щелчка (Рис. 5). Отрегулируйте длину ремней безопасности, потянув за их свободные концы. Чтобы разблокировать ремни, нажмите кнопку на центральной пряжке (Рис. 6).
3. Для фиксации коляски на месте используйте парковочное устройство на задних колесах, нажав на педаль, расположенную на задней оси (Фото 7). Чтобы отпустить парковочное устройство, нажмите на верхнюю часть педали вперед (Фото 7).
4. Установите бампер для ребенка, как показано (Фото 8). Перед тем как посадить ребенка в коляску, нажмите кнопку на одном конце с внутренней стороны бампера и освободите его (Фото 9); после посадки ребенка в коляску снова закрепите бампер. Снятие бампера – нажмите кнопки, расположенные с обеих сторон бампера, и вытяните его.
5. Регулировка капюшона: возьмитесь за его верхнюю часть и потяните вниз до нужного положения (Фото 13, 14).
6. Складывание капюшона – потяните его к ручке (Фото 10).
7. Регулировка подножки - чтобы изменить положение подножки, одновременно нажмите кнопки с обеих сторон сиденья и отрегулируйте в нужное положение (Фото 11).

**ВНИМАНИЕ! Несоблюдение данной инструкции приводит к повреждению фиксаторов и не подлежит гарантийному возмещению!**

## СКЛАДЫВАНИЕ КОЛЯСКИ

1. Сложите капюшон как можно дальше.
2. Сдвиньте кнопку «1» (Фото 12) справа налево и удерживайте ее, чтобы снять блокировку, затем нажмите вторую снизу кнопку «2» и нажмите ручку вниз (Фото 13). Подвиньте ручку внутрь, чтобы она уперлась в шасси (Фото 14). Возьмитесь за ручку для переноски и потяните ее вверх (Фото 15).

### Снятие передних колес.

1. Чтобы снять передние колеса, снимите защитную крышку (Фото 16, 17), затем открутите болт (Фото. 18) и потяните колесо вниз.

# VAŽNO! PAŽLJIVO PROČITAJTE I SAČUVAJTE ZA BUDUĆU REFERENCJU.



## UPOZORENJE

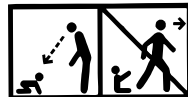

- 1.UPOZORENJE!** Nikada ne ostavljajte dete bez nadzora!
  - 2.UPOZORENJE!** Uverite se da su svi uređaji za zaključavanje aktivirani pre upotrebe!
  - 3.UPOZORENJE!** Da biste izbegli povrede, uverite se da je dete na bezbednoj udaljenosti pre rasklapanja ili sklapanja ovog proizvoda!
  - 4.UPOZORENJE!** Ne dozvolite detetu da se igra sa ovim proizvodom!
  - 5.UPOZORENJE!** Ova kolica su dizajnirana za upotrebu od rođenja. Za novorođenčad, trebalo bi da koristite najnagnutiji položaj naslona. Novorođeno dete ne može da sedi samo i da drži podignutu glavu. Zbog toga nemojte fiksirati naslon u sedećem položaju za decu mlađu od 6 meseci!
  - 6.UPOZORENJE!** Uvek koristite sigurnosni sistem!
  - 7.UPOZORENJE!** Pre upotrebe proverite da li su uređaji za pričvršćivanje korpe za kolica, sedišta ili autosedišta ispravno pričvršćeni!
  - 8.UPOZORENJE!** Ovaj proizvod nije pogodan za trčanje ili klizanje!
  - 9.UPOZORENJE!** Držati dalje od vatre!
  - 10.UPOZORENJE!** Slike na naslovnoj strani i unutar uputstava su na primer i mogu se razlikovati od stvarnog proizvoda.
  - 11.UPOZORENJE!** Pre prve upotrebe proizvoda, uklonite sa njega sve reklamne materijale, kao i uređaje koji se koriste za njihovo pričvršćivanje na proizvod.
- EN 1888 - 1:2018+A1:2022**

## BEZBEDNOSNI ZAHTEVI

1. Ova kolica su namenjena deci do 15 kg težine!
2. Visina deteta u kolicima ne bi trebalo da prelazi 96 cm!
3. Koristite uređaj za parkiranje ako kolica ne držite rukom!
4. Ne ostavljajte kolica na nagibu, čak ni sa aktiviranim parking uređajem!
5. Parking uređaj mora biti aktiviran prilikom postavljanja ili vađenja deteta iz kolica!
6. Korpa za kupovinu ima maksimalno opterećenje od 2 kg!
7. Svako opterećenje pričvršćeno za ručku i/ili zadnju stranu naslona i/ili bočnu stranu kolica utiče na stabilnost kolica! Ne kačite torbe i pakete!
8. Periodično proveravajte da li u kolicima nema labavih delova! Redovno pregledajte, održavajte i čistite kolica!
9. Kolica su dizajnirana za 1 dete!
10. Pribor koji nije odobren od strane proizvođača se ne sme koristiti!
11. Moraju se koristiti samo rezervni delovi koje je isporučio ili preporučio proizvođač/distributer!
12. Uvek koristite pojaseve kada je dete u kolicima! Uvek koristite krilni pojas u kombinaciji sa krilnim pojasom! Da biste sprečili povrede usled pada ili klizanja deteta, uvek koristite pojaseve za ramena!
13. Proverite da li je sigurnosni pojas pravilno pričvršćen!
14. Kolica se uvek moraju koristiti pod nadzorom odrasle osobe!
15. Ne dozvolite detetu da se igra u kolicima ili da visi sa njih!
16. Ne dozvolite detetu da stoji u kolicima!
17. Ne dozvolite detetu da ustane na sedištu ili stepenicu!
18. Ne koristite kolica na neravnim površinama, u blizini vatre ili drugih opasnih mesta!
19. Ne koristite kolica na stepenicama i pokretnim stepenicama!
20. Presavijte kolica pre nego što krenete gore ili dole stepenicama. Penjanje kolica po stepenicama, trotoarima i drugim preprekama sa detetom pritiskom na ručku dovodi do njegovog deformisanja i ne podleže garantnom servisu!
21. Podešavanje naslona treba da vrši samo osoba upoznata sa pravilima za ovu radnju iz uputstva!
22. Dodatni prtljag stavljen u kolica može izazvati njegovu nestabilnost!
23. Osoba koja sklapa kolica mora biti upoznata sa njenim funkcijama!
24. Nemojte dodavati dodatni dušek / podlogu.
25. Kolica su namenjena za upotrebu dece do 3 godine!
26. Nastavka se ne može koristiti kao ručka za nošenje!



## NEGA I ODRŽAVANJE

1. Da biste očistili metalne delove, obrišite vlažnom krpom i dobro osušite suvom krpom.
2. Za čišćenje plastičnih delova koristite krpu, vodu i blagi deterdžent.
3. Za čišćenje tekstilnih delova koristite sredstvo za čišćenje tapacirunga.
4. Kada su kolica u skladištu, nikada ne stavljajte druge predmete na njih!
5. Uvek osušite i provetrite kolica ako se pokvase!
6. Povremeno čistite osovine točkova i plastične elemente.
7. Uvek očistite osovine točkova i plastične elemente nakon korišćenja kolica na pesku ili drugim prašnjavim površinama!
8. **NEMOJTE PODMAZIVATI** osovine točkova ili druge pokretne delove kolica! Samo ih očistite!
9. Periodično proveravajte da li postoje labavi ili oštećeni delovi, a ako ih ima, odmah ih zamenite novim!

## DELOVI

### Slika A

1. Nadstrešnica	- 1 kom.
2. Rukohvat	- 1 kom.
3. Podloga za stopala	- 1 kom.
4. Prednji točkovi	- 2 kom.
5. Drška	- 1 kom.
6. Zadnji točkovi	- 2 kom.

## MONTAŽA KOLICA

1. Montirati zadnje točkove tako što ćete ih postaviti u rupe zadnje osovine (slika 1). Proverite da li su pravilno zaključani. Da biste uklonili, pritisnite dugme na konzoli i izvucite točak (slika 1).
2. Rasklapanje kolica - podignite ručku nagore i ona će se automatski rasklopiti i zaključati. (slika 2)

## EKSPLOATACIJA

1. Podešavanje naslona - Da biste podigli naslon, pritisnite dugme sa kopčom pozadi i povucite pojas (Slika 3). Da biste oslobodili naslon, pritisnite dugme na kopči i otpustite ga (slika 4).
  2. Prilikom korišćenja sedišta, **OBAVEZNO** nosite dečije sigurnosne pojaseve! Pričvrstite pojaseve za ramena i krilo i stavite ih u središnju kopču dok ne čujete „klik“ (fotografije 5). Podesite dužinu pojaseva tako što ćete povući njihove slobodne krajeve. Da biste otključali pojaseve, pritisnite dugme na centralnoj kopči (slika 6).
  3. Da biste parkirali kolica, koristite uređaj za parkiranje na zadnjim točkovima pritiskom na pedalu koja se nalazi na zadnjoj osovini (slika 7). Da biste oslobodili uređaj za parkiranje, gurnite gornji deo pedale napred (slika 7).
  4. Instalirajte dečju šipku kao što je prikazano na (slika 8). Pre nego što stavite dete u kolica, pritisnite dugme na jednom kraju sa unutrašnje strane ručke i otvorite ga (slika 9), nakon što stavite dete u kolica, ponovo pričvrstite ručku. Uklanjanje prsta - pritisnite tastere koji se nalaze sa obe strane prsta i izvucite ga.
  5. Podešavanje nadstrešnice - uhvatite vrh nadstrešnice i povucite nadole do željenog položaja. (Slika 13, 14) Preklapanje nadstrešnice - povucite je prema dršci (Slika 10).
  6. Podešavanje naslona za noge – da biste promenili položaj naslona, istovremeno pritisnite dugmad sa obe strane sedišta i podesite u željeni položaj (Slika 11)
- PAŽNJA! Nepoštovanje ovog uputstva dovodi do oštećenja pričvršćivača i ne podleže povraćaju garancije!**

## PREKLOPIVANJE KOLICA

1. Preklopite nadstrešnicu što je više moguće.
2. Gurnite dugme „1“ (slika 12) s desna na levo i držite ga da biste otpustili bravu, zatim pritisnite drugo dugme sa donje strane „2“ i gurnite ručicu nadole (slika 13). Gurnite ručicu ka unutra tako da bude uvučena uz šasiju (slika 14). Uхватite ručicu za transport i povucite je nagore (slika 15).

### Demontaža prednjih točkova.

1. Da biste uklonili prednje točkove, skinite zaštitni poklopac (slika 16, 17), zatim odvrnite vijak (slika 18) i povucite točak nadole.



# FONTOS! OLVASSA EL FIGYELMESEN, ÉS ŐRIZZE MEG KÉSŐBBI HIVATKOZÁSHOZ.

HU

## FIGYELMEZTETÉS



- 1.FIGYELMEZTETÉS!** Soha se hagyja a gyermeket felügyelet nélkül!
  - 2.FIGYELMEZTETÉS!** Használat előtt győződjön meg arról, hogy minden reteszelszerkezet aktíválva van!
  - 3.FIGYELMEZTETÉS!** A sérülések elkerülése érdekében győződjön meg arról, hogy a gyermek biztonságos távolságban van, mielőtt széthajtja vagy összecsuksukja a terméket!
  - 4.FIGYELMEZTETÉS!** Ne engedje, hogy gyermek játsszon ezzel a termékkel!
  - 5.FIGYELMEZTETÉS!** Ezt a babakocsit a baba születésétől való használatra tervezték. Újszülötteknél a háttámla legdöntöttebb helyzetét kell használni. Egy újszülött nem tud egyedül ülni és feltartani a fejét. Ezért 6 hónaposnál fiatalabb gyermekeknél ne rögzítse ülő helyzetben a háttámlát!
  - 6.FIGYELMEZTETÉS!** Mindig használja a visszatartó rendszert!
  - 7.FIGYELMEZTETÉS!** Használat előtt ellenőrizze, hogy a babakocsi kosár, az ülés vagy az autósülés rögzítőelemei megfelelően rögzítve vannak-e!
  - 8.FIGYELMEZTETÉS!** Ez a termék nem alkalmas futásra vagy csúszászásra!
  - 9.FIGYELMEZTETÉS!** Tartsa távol a tűztől!
  - 10.FIGYELMEZTETÉS!** A címlapon és a használati utasításon belül szereplő képek csak példák és különbözhetnek a valós terméktől.
  - 11.FIGYELMEZTETÉS!** A termék első használata előtt távolítsa el róla minden reklámanyagot és a reklámok rögzítéséhez használt eszközöket.
- EN 1888 - 1:2018+A1:2022**

## BIZTONSÁGI KÖVETELMÉNYEK

1. Ez a babakocsi legfeljebb 15 kg-os gyermekek számára alkalmas!
2. A babakocsiban lévő gyermek magassága nem haladhatja meg a 96 cm!
3. Használja a parkolóeszközt, ha nem a kezével fogja a kocsit!
4. Ne hagyja a babakocsit lejtőn, még bekapcsolt parkolóberendezés mellett sem!
5. A parkolóberendezést aktiválni kell, amikor a gyermeket a babakocsiba helyezi vagy leveszi róla!
6. A bevásárlókosár maximális terhelhetősége 2 kg!
7. A fogantyúra és/vagy a háttámla hátuljára és/vagy a babakocsi oldalára rögzített terhelés befolyásolja a babakocsi stabilitását! Ne rögzítsen extra táskákat vagy csomagokat!
8. Rendszeresen ellenőrizze a babakocsi meglazult részeit! Rendszeresen ellenőrizze, karbantartsa és tisztítsa meg a babakocsit!
9. A babakocsi csak 1 gyermek számára készült!
10. A gyártó által nem engedélyezett tartozékokat nem szabad használni!
11. Csak a gyártó/forgalmazó által szállított vagy ajánlott pótalkatrészeket szabad használni!
12. Mindig használja a biztonsági övet, ha a gyermek a babakocsiban van! A két láb közötti övet mindig a derékövvel együtt használja! A gyermek leesése vagy elcsúszása miatti sérülések elkerülése érdekében mindig használja a vállöveket!
13. Győződjön meg arról, hogy a biztonsági öv megfelelően van bekötve!
14. A babakocsit mindig felnőtt felügyelete mellett szabad használni!
15. Ne engedje, hogy a gyermek a babakocsiban játsszon, és ne lógjon le róla!
16. Ne engedje, hogy a gyermek felálljon a babakocsiban!
17. Ne engedje, hogy a gyermek felálljon az ülésre vagy lépcsőre!
18. Ne használja a babakocsit egyenetlen felületen, tűz közelében vagy más veszélyes helyen!
19. Ne használja a babakocsit lépcsőn és mozgólépcsőn!
20. Hajtsa össze a babakocsit, mielőtt megy fel vagy le a lépcsőn. A babakocsi lépcsőn, járdán és egyéb akadályokon történő felmászása a fogantyú megnyomásával a babakocsi deformálódásához vezet, és nem vonatkozik rá a garanciális szerviz!
21. A háttámla beállítását csak olyan személy végezheti, aki az utasításból ismeri ennek a műveletnek a szabályait!

22. A babakocsiba helyezett további poggyász instabillá teheti!
23. A babakocsit összeszerelő személynek ismernie kell annak funkcióit!
24. Ne adjon hozzá extra matracot/ betétet.
25. A babakocsi a gyermek 3 éves korig használható!
26. **A lökhárító fogantyú nem használható szállító fogantyúként!**

## GONDOZÁS ÉS KARBANTARTÁS

1. A fém részek tisztításához nedves ruhával törölje le, majd száraz ruhával alaposan szárítsa meg.
2. A műanyag részek tisztításához használjon kendőt, vizet és enyhe tisztítószeret.
3. A textil részek tisztításához használjon kárpittisztítót.
4. Amikor a babakocsi raktárban van, soha ne helyezzen rá más tárgyat!
5. Mindig szárítsa meg és szellőztesse ki a babakocsit, ha nedves lesz!
6. Rendszeresen tisztítsa meg a keréktengelyeket és a műanyag elemeket.
7. Mindig tisztítsa meg a keréktengelyeket és a műanyag elemeket, miután a babakocsit homokon vagy egyéb poros felületen használja!
8. **NE KENSE** a keréktengelyeket vagy a babakocsi egyéb mozgó alkatrészeit! Csak tisztítsa meg őket!
9. Rendszeresen ellenőrizze, hogy nincsenek-e laza vagy sérült alkatrészek, és ha vannak, azonnal cserélje ki őket újakra!

## ALKATRÉSZEK

### A. kép

- |                       |         |
|-----------------------|---------|
| 1. Napellenző         | - 1 db. |
| 2. Lökhárító fogantyú | - 1 db. |
| 3. Lábtartó           | - 1 db. |
| 4. Elülső kerekek     | - 2 db. |
| 5. Fogantyú           | - 1 db. |
| 6. Hátsó kerekek      | - 2 db. |

## A BABAKOCSI BESZERELÉSE

1. Szerelje be a hátsó kerekeket a hátsó tengelyen lévő furatokba helyezve (1. kép). Ellenőrizze, hogy megfelelően vannak-eteszelve. A leszerelésükhez nyomja meg a konzolon lévő gombot, és húzza ki a kereket (1. kép).
2. A babakocsi kibontása - emelje fel a fogantyút, és a babakocsi automatikusan kinyílik és reteszelődik (2. kép).

## HASZNÁLAT

1. A háttámla beállítása - A háttámla megemeléséhez nyomja meg a hátul lévő csat gombját, és húzza meg az övet (3. kép). A háttámla kioldásához nyomja meg a csat gombját, majd engedje el lefelé (4. kép).
2. Az ülés használatakor a gyermek biztonsági övét **KELL** használni! Rögzítse a váll- és a deréköveket, és helyezze őket a középső csatba, amíg egy "kattanást" nem hall (5. kép). Állítsa be a biztonsági övek hosszát a szabad végük meghúzásával. Az övek kioldásához nyomja meg a központi csat gombját (6. kép).
3. A babakocsi egy helyen történő parkolásához használja a hátsó kerekeken lévő parkolóeszközt a hátsó tengelyen található pedál lenyomásával (7. kép). A parkolóeszköz kioldásához nyomja előre a pedál tetejét (7. kép).
4. Szerelje fel a lökhárító fogantyút gyermek számára a (8. kép) szerint. A baba babakocsiba helyezése előtt nyomja meg a lökhárító fogantyú belső oldalán egyik végén lévő gombot, és nyissa ki a lökhárító fogantyút (9. kép), miután a babát a babakocsiba helyezi, rögzítse ismét a lökhárító fogantyút. A lökhárító fogantyú eltávolítása - nyomja meg a lökhárító fogantyú mindkét oldalán található gombokat, és húzza ki.
5. A napellenző beállítása - fogja meg a felső részét, és húzza le a kívánt pozícióba (13, 14. kép). A napellenző összecsuksúsa - húzza a fogantyú felé (10. kép).
6. A lábtartó beállítása - a lábtartó helyzetének megváltoztatásához nyomja meg egyszerre az ülés mindkét oldalán található gombokat, és állítsa be a kívánt pozícióba (11. kép).

**FIGYELEM! Ennek az utasításnak a figyelmen kívül hagyása a rögzítőelemek károsodásához vezet, és nem vonatkozik rá a jótállási költségtérítés!**

## A BABAKOCSI ÖSSZECSUKÁSA

1. Hajtsa le a napellenzőt, amennyire csak lehetséges.
2. Csúsztassa az „1” gombot (12. kép) jobbról balra, és tartsa lenyomva a zár kioldásához, majd nyomja meg a második gombot alulról „2”, és nyomja le a fogantyút (13. kép). Nyomja befelé a fogantyút úgy, hogy az a vázhoz csússzon (14. kép). Fogja meg a szállítófogantyút, és húzza fel (15. kép).

### Az elülső kerekek leszerelése

1. Az elülső kerekek leszereléséhez távolítsa el a védőkupakot (16., 17. kép), majd csavarja ki a csavart (18. kép), és húzza le a kereket.

# E RËNDËSISHME! LEXONI ME KUJDES DHE RUANI PËR REFERENCA TË ARDHSHME.

AL

## PARALAJMËRIM

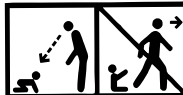

- 1.PARALAJMËRIM!** Asnjëherë mos e lini fëmijën pa mbikëqyrje!
  - 2.PARALAJMËRIM!** Sigurohuni që të gjitha pajisjet e kyçjes të jenë aktivizuar përpara përdorimit!
  - 3.PARALAJMËRIM!** Për të shmangur lëndimet, sigurohuni që fëmija të jetë në një distancë të sigurt përpara se ta shpalosni ose palosni këtë produkt!
  - 4.PARALAJMËRIM!** Mos e lini fëmijën të luajë me këtë produkt!
  - 5.PARALAJMËRIM!** Kjo karrocë fëmijësh është projektuar për përdorim që nga lindja e foshnjës. Për foshnjat e porsalindura, duhet të përdorni pozicionin më të shtrirë të mbështetëses. Një fëmijë i porsalindur nuk është në gjendje të ulët vetëm dhe të mbajë kokën lart. Prandaj, mos e rregulloni mbështetësen në një pozicionin për të ulur për fëmijët nën 6 muaj!
  - 6.PARALAJMËRIM!** Përdorni gjithmonë sistemin e mbajtjes së fëmijës!
  - 7.PARALAJMËRIM!** Përpara përdorimit, kontrolloni që pajisjet e kapjes së sigurt të koshit të karrocës së fëmijës, të ulëses ose ulëses së fëmijës së makinës të jenë futur saktë!
  - 8.PARALAJMËRIM!** Ky produkt nuk është i përshtatshëm për vrapim ose rrëshqite!
  - 9.PARALAJMËRIM!** Mbajeni larg zjarrit!
  - 10.PARALAJMËRIM!** Imazhet në faqen e titullit dhe brenda udhëzimeve janë për shembull dhe mund të ndryshojnë nga produkti aktual.
  - 11.PARALAJMËRIM!** Përpara përdorimit të parë të produktit, hiqni prej tij të gjitha materialet reklamuese, si dhe pajisjet e përdorura për t'i bashkuar ato me produktin.
- EN 1888 - 1:2018+A1:2022**

## KËRKESAT E SIGURISË

1. Kjo karrocë është e destinuar për fëmijët me peshë deri në 15 kg.!
2. Lartësia e trupit të fëmijës në karrocë nuk duhet të kalojë 96 cm!
3. Përdorni pajisjen e parkimit nëse nuk e mbani karrocën me dorë!
4. Mos e lini karrocën në pjerrësi edhe me pajisjen e parkimit të aktivizuar!
5. Pajisja e parkimit duhet të aktivizohet kur vendosni ose hiqni fëmijën nga karroca!
6. Shporta e blerjeve është për një ngarkesë maksimale prej 2 kg!
7. Çdo ngarkesë e ngjitur në dorezë dhe/ose në pjesën e pasme të mbështetëses dhe/ose në anën e karrocës ndikon në qëndrueshmërinë e karrocës! Mos varni çanta dhe paketa!
8. Kontrolloni periodikisht për pjesë të liruara të karrocës! Inspektoni rregullisht, mirëmbani dhe pastroni karrocën!
9. Karroca është e destinuar për 1 fëmijë!
10. Aksesorët e pa miratuar nga prodhuesi nuk duhet të përdoren!
11. Duhet të përdoren vetëm pjesë këmbimi të furnizuara ose të rekomanduara nga prodhuesi/distributori!
12. Përdorni gjithmonë rripat e sigurimit kur fëmija është në karrocë! Përdorni gjithmonë rripin midis këmbët e fëmijës në kombinim me rripin e belit! Për të parandaluar dëmtimin nga rënia ose rrëshqitja e fëmijës, përdorni gjithmonë rripat e shtatullave!
13. Sigurohuni që rripi i sigurimit të jetë vendosur saktë!
14. Karroca duhet të përdoret gjithmonë nën mbikëqyrjen e një të rrituri!
15. Mos e lini fëmijën të luajë në karrocë apo të varet prej saj!
16. Mos e lini fëmijën të ngrihet në karrocë!
17. Mos e lejoni fëmijën të ngrihet në ndenjësen ose në mbështetësen e këmbëve!
18. Mos e përdorni karrocën në sipërfaqe të pabarabarta, pranë zjarrit ose vendeve të tjera të rrezikshme!
19. Mos e përdorni karrocën në shkallë dhe shkallë të lëvizshme!
20. Palosni karrocën përpara se të ngjiteni ose të zbrisni shkallët. Ngjitja e karrocës në shkallë, trotuares dhe pengesa të tjera me fëmijën duke shtypur dorezën çon në deformimin e saj dhe nuk i nënshtrohet shërbimit të garancisë!
21. Rregullimi i mbështetëses duhet të kryhet vetëm nga një person i njohur me rregullat për këtë veprim nga udhëzimi!

22. Bagazhet shtesë të vendosura në karrocë mund të shkaktojnë paqëndrueshmëria e saj!
23. Personi që monton karrocën duhet të jetë i njohur me funksionet e saj!
24. Mos shtoni një dyshek/jastëk shtesë.
25. Karroca është e destinuar për përdorim nga fëmijët deri në 3 vjeç!
26. Harkorja nuk mund të përdoret si dorezë mbajtëse!

## KUJDESI DHE MIREMBAJTJA

1. Për të pastruar pjesët metalike, fshijini me një leckë të lagur dhe thajini mirë me një leckë të thatë.
2. Për të pastruar pjesët plastike, përdorni një leckë, ujë dhe një detergjent të butë.
3. Për të pastruar pjesët e tekstilit, përdorni një pastrues tapicerie.
4. Kur karroca është në ruajtje, mos vendosni kurrë sende të tjera mbi të!
5. Gjithmonë thajeni dhe ajroseni karrocën nëse laget!
6. Pastroni periodikisht boshtet e rrotave dhe elementet plastike.
7. Pastroni gjithmonë boshtet e rrotave dhe elementët plastikë pas përdorimit të karrocës në rërë ose sipërfaqe të tjera me pluhur!
8. **MOS LUBRIFIKONI** boshtet e rrotave ose pjesë të tjera lëvizëse të karrocës! Thjesht i pastroni ato!
9. Kontrolloni periodikisht për pjesë të liruara ose të dëmtuara dhe nëse ka, ndërrojni menjëherë me të reja!

## PJESËT

### Fotoja A

1. Hijorja - 1 copë
2. Harkorja - 1 copë
3. Mbështetësja këmbësh - 1 copë.
4. Rrotat e përparme - 2 copë.
5. Dorezë - 1 copë
6. Rrotat e pasme - 2 copë

## MONTIMI I KAROCËS

1. Montoni rrotat e pasme duke i futur në vrimat e boshtit të pasmë (Fotoja 1). Kontrolloni që ato të jenë të kyçura siç duhet. Për ti hequr, shtypni butonin mbi ancakun dhe tërhiqeni rrotën (Fotoja 1).
2. Shpalosja e karrocës - ngrini dorezën lart dhe ajo do të shpaloset dhe do të kyçet automatikisht. (Fotoja 2)

## SHFRYTËZIMI

1. Rregullimi i mbështetëses së shpinës - Për të ngritur mbështetësen, shtypni butonin e shtrëngesës në pjesën e pasme dhe tërhiqeni rripin (Fotoja 3). Për të liruuar mbështetësen e shpinës, shtypni butonin në shtrëngesës dhe lëshojeni poshtë (Fotoja 4).
2. Kur përdorni ndenjësen, **DETYRIMISHT** vendosni rripat e sigurisë së fëmijës! Lidhni rripat e shpatullave dhe të barkut dhe vendosini në shtrëngesën qendrore derisa të dëgjoni një "Klik" (Fotot 5). Rregulloni gjatësinë e rripave të sigurimit duke i tërhequr skajet e tyre të lira. Për të zhblokuar rripat, shtypni butonin në shtrëngesën qendrore (Fotoja 6).
3. Për të parkuar karrocën, përdorni pajisjen e parkimit në rrotat e pasme duke shtypur pedalin e vendosur në boshtin e pasmë (Fotoja 7). Për të liruuar pajisjen e parkimit, shtyni pjesën e sipërme të pedalit përpara (Foto 7).
4. Montoni harkorja për fëmijën siç tregohet në (Fotoja 8). Përpara se ta vendosni fëmijën në karrocë, shtypni butonin në njërin skaj në pjesën e brendshme të harkores dhe e hapeni atë (Fotoja 9), pasi ta vendosni fëmijën në karrocë, fiksoni përsëri harkoren. Heqja e harkores - shtyni butonat e vendosur në të dy anët e harkores dhe e tërhiqeni atë.
5. Rregullimi i hijores - kapeni pjesën e sipërme të hijores dhe tërhiqeni poshtë në pozicionin e dëshiruar. (Fotot 13, 14) Palosja e hijores - tërhiqeni drejt dorezës (Fotoja 10).
6. Rregullimi i mbështetëses së këmbëve - për të ndryshuar pozicionin e mbështetëses, shtypni njëkohësisht butonat në të dy anët e ndenjëses dhe përshtateni në pozicionin e dëshiruar (Foto 11)

**KUJDES!** Mosrespektimi i këtij udhëzimi çon në dëmtimin e fiksuesve dhe nuk i nënshtrohet rimbursimit të garancisë!

## PALOSJA E KAROCËS

1. Palosni hijoren sa më shumë që të jetë e mundur.
2. Rrëshqitni butonin "1" (Fotoja 12) nga e djathta në të majtë dhe mbajeni për të liruuar bllokimin, më pas shtypni butonin e dytë nga fundi "2" dhe shtyni dorezën poshtë (Fotoja 13). Shtyni dorezën nga brenda në mënyrë që të shkojë të shasia (Fotoja 14). Kapni dorezën e transportit dhe e tërhiqeni nga lart (Fotoja 15).

### Demontimi i rrotave të përparme.

1. Për të hequr rrotat e përparme, hiqni kapakun mbrojtës (Fotot 16, 17), më pas zhvendosni bulonën (Fotoja 18) dhe tërhiqeni rrotën nga poshtë.

# ¡IMPORTANTE! LEA DETENIDAMENTE Y GUARDE PARA FUTURAS CONSULTAS.

ES

ADVERTENCIAS

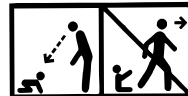

1. **¡ADVERTENCIA!** ¡Nunca deje al niño desatendido!
  1. **¡ADVERTENCIA!** ¡Asegúrese de que todos los dispositivos de bloqueo estén activados antes de su uso!
  1. **¡ADVERTENCIA!** ¡Para evitar lesiones, asegúrese de que el niño esté a una distancia segura antes de desplegar o plegar este producto!
  1. **¡ADVERTENCIA!** ¡No permita que el niño juegue con este producto!
  1. **¡ADVERTENCIA!** Este cochecito está diseñado para usarse desde el nacimiento del bebé. Para bebés recién nacidos, se debe utilizar la posición más reclinada del respaldo. Un niño recién nacido no puede sentarse solo y mantener la cabeza erguida. ¡Por lo tanto, no fije el respaldo en posición sentada para niños menores de 6 meses!
  1. **¡ADVERTENCIA!** ¡Utilice siempre el sistema de retención!
  1. **¡ADVERTENCIA!** ¡Antes del uso, compruebe que sean correctamente activados los accesorios para sujetar la cesta al cochecito, el asiento o el asiento del automóvil!
  1. **¡ADVERTENCIA!** ¡Este producto no es adecuado para correr o patinar!
  1. **¡ADVERTENCIA!** ¡Mantener alejado del fuego!
  1. **¡ADVERTENCIA!** Las imágenes en la página del título y dentro de las instrucciones son a modo de ejemplo y pueden diferir del producto real.
  1. **¡ADVERTENCIA!** Antes del primer uso del producto, retire del mismo todos los materiales publicitarios, así como los dispositivos utilizados para fijarlos al producto.
- EN 1888 - 1:2018+A1:2022**

## REQUERIMIENTOS DE SEGURIDAD

1. ¡Este cochecito está diseñado para niños que pesen hasta 15 kg!
2. La altura del niño llevado en el cochecito ¡no debe superar los 96 cm!
3. ¡Use el dispositivo de estacionamiento si no está sujetando el cochecito con la mano!
4. ¡No deje el cochecito en pendientes, incluso con el dispositivo de estacionamiento activado!
5. ¡El dispositivo de estacionamiento debe estar activado al colocar o retirar al niño del cochecito!
6. ¡La cesta de la compra tiene una capacidad de carga máxima de 2 kg!
7. ¡Cualquier carga adherida a la manija y/o a la parte trasera del respaldo y/o al lateral del cochecito afecta a la estabilidad del cochecito! ¡No cuelgue bolsas adicionales y paquetes!
8. ¡Compruebe periódicamente si hay piezas sueltas en el cochecito! ¡Inspeccione, mantenga y limpie el cochecito regularmente!
9. ¡El cochecito está diseñado para 1 niño!
10. ¡No deben utilizarse accesorios no autorizados por el fabricante!
11. ¡Solo deben utilizarse repuestos suministrados o recomendados por el fabricante/distribuidor!
12. ¡Utilice siempre el cinturón de seguridad cuando el niño esté en el cochecito! ¡Utilice siempre el cinturón entre los pies en combinación con el cinturón de cadera! Para evitar que el niño se caiga o resbale, ¡utilice siempre los cinturones de hombro!
13. ¡Asegúrese de que el cinturón de seguridad esté puesto correctamente!
14. ¡El cochecito siempre debe usarse bajo la supervisión de un adulto!
15. ¡No deje que el niño juegue en el cochecito ni se cuelgue de ello!
16. ¡No permita que el niño se ponga de pie en el cochecito!
17. ¡No permita que el niño se ponga de pie en el asiento o en el escalón!
18. ¡No utilice el cochecito en superficies irregulares, cerca del fuego u otros lugares peligrosos!
19. ¡No utilice el cochecito en escaleras y escaleras mecánicas!
20. Plegue el cochecito antes de subir o bajar escaleras. ¡Subir el cochecito en escaleras, aceras y otros obstáculos con el niño presionando el mango conduce a su deformación y no está sujeto al servicio de garantía!
21. ¡El ajuste del respaldo solo debe ser realizado por una persona familiarizada con las reglas para esta acción de las instrucciones!
22. ¡El equipaje adicional colocado en el cochecito puede hacer que este se vuelva inestable!

23. ¡La persona que monta el cochecito debe estar familiarizada con sus funciones!
24. No agregue un colchón / almohadilla adicional.
25. ¡El cochecito está destinado a niños de hasta 3 años!
26. ¡La barra de parachoques para cochecito de bebé no se puede utilizar como asa de transporte!

## CUIDADO Y MANTENIMIENTO

1. Para limpiar las partes metálicas, limpie con un paño húmedo y seque bien con un paño seco.
2. Para limpiar las piezas de plástico, utilice un paño, agua y un detergente suave.
3. Para limpiar las partes textiles, utilice un limpiador de tapicería.
4. Cuando el cochecito esté guardado, ¡nunca coloque otros objetos sobre ello!
5. ¡Seque y ventile siempre que el cochecito si se moja!
6. Limpiar periódicamente los ejes de las ruedas y los elementos plásticos.
7. ¡Limpiar siempre los ejes de las ruedas y los elementos de plástico después de utilizar el cochecito sobre arena u otras superficies polvorosas!
8. ¡NO LUBRIQUE los ejes de las ruedas u otras partes móviles del cochecito! ¡Solo límpielos!
9. ¡Compruebe periódicamente si hay piezas sueltas o dañadas y, si las hay, reemplácelas inmediatamente por otras nuevas!

## PARTES

### Foto A

- |                         |            |
|-------------------------|------------|
| 1. Capota               | - 1 pieza  |
| 2. Barra de parachoques | - 1 pieza  |
| 3. Escalón              | - 1 pieza  |
| 4. Ruedas delanteras    | - 2 piezas |
| 5. Manija               | - 1 pieza  |
| 6. Ruedas traseras      | - 2 piezas |

## INSTALACIÓN DEL COCHECITO

1. Instale las ruedas traseras insertándolas en los orificios del eje trasero (Foto 1). Compruebe que estén bloqueados correctamente. Para quitar, presione el botón en la consola y saque la rueda (Foto 1).
2. Despliegue del cochecito: levante la manija y el cochecito se desplegará y bloqueará automáticamente (Foto 2).

## EXPLOTACIÓN

1. Ajuste del respaldo - Para subir el respaldo, apriete el botón de la hebilla en la parte trasera y tire del cinturón (Foto 3). Para desbloquear el respaldo, presione el botón de la hebilla y suéltelo hacia abajo (Foto 4).
  2. ¡Al utilizar el asiento, DEBE usar los cinturones de seguridad del niño! Coloque los cinturones de hombro y de regazo y colóquelos en la hebilla central hasta que escuche un "clic" (Foto 5). Ajuste la longitud de los cinturones de seguridad tirando de sus extremos libres. Para desbloquear los cinturones, presione el botón de la hebilla central (Foto 6).
  3. Para estacionar el cochecito en un lugar, utilice el dispositivo de estacionamiento en las ruedas traseras presionando hacia abajo el pedal ubicado en el eje trasero (Foto 7). Para desbloquear el dispositivo de estacionamiento, empuje la parte superior del pedal hacia adelante (Foto 7).
  4. Instale la barra de parachoques para niños como se muestra en Foto 8. Antes de colocar al niño en el cochecito, presione el botón en un extremo del parte interior de la barra de parachoques y ábrala (Foto 9), después de colocar al niño en el cochecito, vuelva a cerrar la barra de parachoques. Extracción de la barra de parachoques: presione los botones ubicados a ambos lados de la barra de parachoques y extráigala.
  5. Ajuste de la capota: agarre la parte superior de la capota y tire hacia abajo hasta la posición deseada (Fotos 13, 14). Plegar la capota: tirar de ella hacia la manija (Foto 10).
  6. Ajuste del escalón - Para cambiar la posición del escalón, presione simultáneamente los botones a ambos lados del asiento y ajuste a la posición deseada (Foto 11).
- ¡ATENCIÓN! ¡El incumplimiento de esta instrucción provoca daños en los sujetadores y no está sujeto al reembolso de la garantía!**

## PLEGAR EL COCHECITO

1. Doble la capota lo más que pueda.
2. Deslice el botón "1" (Foto 12) de derecha a izquierda y manténgalo presionado para liberar el bloqueo, luego presione el segundo botón desde abajo "2" y empuje la manija hacia abajo (Foto 13). Empuje la manija hacia adentro para que quede retraída contra el chasis (Foto 14). Sujete el asa de transporte y tire hacia arriba (Foto 15).

### Desmontaje de las ruedas delanteras

1. Para desmontar las ruedas delanteras, retire la tapa protectora (Foto 16, 17), luego desenrosque el perno (Foto 18) y tire de la rueda hacia abajo.

# BELANGRIJK! LEES AANDACHTIG EN BEWAAR VOOR TOEKOMSTIG GEBRUIK.

NL

## WAARSCHUWING

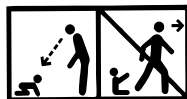

- 1.WAARSCHUWING!** Laat het kind nooit zonder toezicht achter!
  - 2.WAARSCHUWING!** Zorg ervoor dat alle vergrendelingen geactiveerd zijn voordat u het toestel gebruikt.
  - 3.WAARSCHUWING!** Om letsel te voorkomen, zorg ervoor dat het kind op een veilige afstand is vooraleer u dit product gaat in- of uitklappen.
  - 4.WAARSCHUWING!** Laat het kind niet met dit product spelen!
  - 5.WAARSCHUWING!** Deze kinderwagen is geschikt voor gebruik na de geboorte van de baby. Voor pasgeboren baby's moet de rugleuning op de laagste positie worden versteld. De pasgeboren baby is niet in staat om zelfstandig te zitten en zijn hoofdje recht te houden. Daarom moet u de rugleuning in een zittende positie verstellen indien het kind jonger is dan 6 maanden!
  - 6.WAARSCHUWING!** Gebruik altijd het bevestigingssysteem!
  - 7.WAARSCHUWING!** Controleer vóór gebruik of de bevestigingsmiddelen voor de kinderwagenmand, de stoel of het autostoeltje goed zijn bevestigd!
  - 8.WAARSCHUWING!** Dit product is niet geschikt om ermee te rennen of skaten!
  - 9.WAARSCHUWING!** Verwijderd houden van vuur!
  - 10.WAARSCHUWING!** De afbeeldingen op de titelpagina en in de handleiding zijn ter illustratie en kunnen afwijken van het daadwerkelijke product.
  - 11.WAARSCHUWING!** Verwijder vóór het eerste gebruik van het product al het reclamemateriaal en de inrichtingen waarmee het reclamemateriaal aan het product is bevestigd.
- EN 1888 - 1:2018+A1:2022**

## VEILIGHEIDSEISEN

1. Deze kinderwagen is bedoeld voor kinderen met een gewicht tot 15 kg!
2. De kinderwagen is geschikt voor kinderen die maximaal 96 cm hoog zijn!
3. Gebruik de parkeeruitrusting als u de kinderwagen niet met uw hand vasthoudt!
4. Laat de kinderwagen niet op hellingen staan, zelfs niet als de parkeeruitrusting is geactiveerd!
5. Bij het plaatsen of verwijderen van het kind uit de kinderwagen moet de parkeeruitrusting geactiveerd zijn!
6. De boodschappenmand heeft een maximale belasting van 2 kg!
7. Elke belasting die aan de handreep en/of de achterkant van de rugleuning en/of de zijkant van de kinderwagen wordt bevestigd, heeft invloed op de stabiliteit van de kinderwagen! Hang geen tassen en pakjes op!
8. Controleer regelmatig op losse onderdelen van de kinderwagen! Inspecteer, onderhoud en reinig de wagen regelmatig!
9. De kinderwagen is bedoeld voor 1 kind!
10. Gebruik geen accessoires die niet door de fabrikant zijn goedgekeurd!
11. Gebruik enkel onderdelen die door de fabrikant/verdelers zijn geleverd of aangeraden!
12. Gebruik altijd de veiligheidsgordels als het kind in de kinderwagen zit! Gebruik de heupgordel altijd in combinatie met de heupgordel! Gebruik altijd de schoudergordels om letsel door vallen of uitglijden van het kind te voorkomen!
13. Zorg ervoor dat de veiligheidsgordel correct is geplaatst!
14. Gebruik de kinderwagen altijd onder toezicht van een volwassene!
15. Laat het kind niet in de kinderwagen spelen of eraan hangen!
16. Laat het kind niet rechtop in de kinderwagen staan!
17. Laat het kind niet op het zitje of op het opstapje staan!
18. Gebruik de kinderwagen niet op oneffen oppervlakken, in de buurt van vuur of op andere gevaarlijke plaatsen!
19. Gebruik de kinderwagen niet op trappen en roltrappen!
20. Klap de kinderwagen in voordat u de trap op of af gaat. Als u met de kinderwagen met het kind erin op trappen, trottoirs of andere obstakels rijdt, en u daarvoor de handreep indrukt, zal dit leiden tot de vervorming van de handgreep. Deze schade wordt niet gedekt voor de garantie!



21. Het verstellen van de rugleuning mag alleen worden uitgevoerd door iemand die bekend is met de regels voor deze handeling uit de instructie!
22. Het plaatsen van extra bagage in de kinderwagen kan ertoe leiden dat deze instabiel wordt!
23. De persoon die de kinderwagen monteert, moet bekend zijn met de functies ervan!
24. Voeg geen extra matras/kussen toe.
25. De kinderwagen is bedoeld voor gebruik door kinderen tot 3 jaar!
26. **De beugel is niet bedoeld om als draaggreep te worden gebruikt!**

## VERZORGING EN ONDERHOUD

1. Om de metalen onderdelen te reinigen, veeg ze af met een vochtige doek en droog ze grondig af met een droge doek.
2. De kunststofonderdelen moeten met een doek, water en een zacht middel worden gereinigd.
3. Reinig de textielonderdelen met een bekledingsreiniger.
4. Als de kinderwagen opgeborgen is, plaats er dan nooit andere voorwerpen op!
5. Droog en ventileer de kinderwagen altijd als deze nat wordt!
6. Reinig periodiek de wielassen en de kunststofelementen.
7. Maak altijd de wielassen en de kunststofelementen schoon na gebruik van de kinderwagen op zand of andere stoffige ondergronden!
8. De wielassen en de andere bewegende onderdelen van de wagen mogen **NIET WORDEN GESMEERD!** U moet ze alleen reinigen!
9. Controleer regelmatig op losse of beschadigde onderdelen en vervang deze onmiddellijk door nieuwe!

## ONDERDELEN

### Afbeelding A

1. Zonnekap	x 1	4. Voorwielen	x 2
2. Beugel	x 1	5. Handgreep	x 1
3. Voetensteun	x 1	6. Achterwielen	x 2

## MONTAGE VAN DE KINDERWAGEN

1. Monteer de achterwielen door ze in de openingen op de achteras te steken (Afbeelding 1). Zorg ervoor dat ze goed vergrendeld zijn. Om de wielen te demonteren, druk op de knop op de console en trek het wiel (Afbeelding 1).
2. De kinderwagen uitklappen - trek de handgreep naar omhoog en de kinderwagen gaat automatisch uitklappen en vergrendelen. (Afbeelding 2)

## WERKING

1. De rugleuning verstellen - om de rugleuning naar omhoog te brengen, druk op de knop aan de achterkant van de gesp en trek aan de gordel (Afbeelding 3). Om de rugleuning te laten zakken, druk op de knop aan de gesp en laat ze zakken (Afbeelding 4).
2. Zodra u het kind in de kinderwagen plaatst, moet u **VERPLICHT** de veiligheidsgordels gebruiken! Bevestig de schouder- en heupgordels en plaats ze in de middelste gesp totdat u een klikgeluid hoort (Afbeeldingen 5). Pas de lengte van de veiligheidsgordels aan door aan de vrije uiteinden te trekken. Om de gordels los te maken, druk op de knop op de centrale gesp (Afbeelding 6).
3. Om de kinderwagen te stationeren, gebruik de parkeeruitrusting op de achterwielen door het pedaal op de achteras in te drukken (Afbeelding 7). Om de parkeeruitrusting vrij te geven, druk de bovenkant van het pedaal naar voren (Afbeelding 7).
4. Bevestig de beugel zoals weergegeven op (Afbeelding 8). Voordat u het kind in de kinderwagen plaatst, druk op de knop aan het ene uiteinde van de binnenkant van de beugel om deze te openen (Afbeelding 9). Nadat u het kind in de kinderwagen hebt geplaatst, sluit de beugel opnieuw. De beugel verwijderen - druk op de knoppen aan beide zijden en verwijder de beugel.
5. De zonnekap verstellen - neem het bovenste gedeelte van de zonnekap en stel deze in de gewenste positie. (Afbeelding 13, 14). De zonnekap inklappen - trek de zonnekap naar de handgreep (Afbeelding 10).
6. De voetsteun verstellen - om de positie van de rugleuning te veranderen, druk tegelijkertijd op de knoppen aan beide zijden van de stoel en stel deze in de gewenste positie (Afbeelding 11)

**AANDACHT!** Het niet opvolgen van deze instructie leidt tot beschadiging van de bevestigingsmiddelen en valt niet onder de garantie!

## DE KINDERWAGEN INKLAPPEN

1. Klap te zonnekap zoveel mogelijk in.
2. Schuif knop 1 (Afbeelding 12) van rechts naar links en houd deze vast om de vergrendeling te ontgrendelen. Druk vervolgens op de tweede knop van onderen 2 en duw de handgreep naar beneden (Afbeelding 13). Duw de handgreep naar binnen zodat deze helemaal dicht bij het frame zit (Afbeelding 14). Neem de transporthendel vast en trek deze naar omhoog

### De voorwielen verwijderen.

1. Om de voorwielen te demonteren, verwijder de beschermkap (Afbeelding 16, 17), draai vervolgens de bout los (Afbeelding 18) en trek het wiel naar beneden.



# WICHTIG! SORGFÄLTIG LESEN UND ZUM SPÄTEREN NACHSCHLAGEN AUFBEWAHREN.

DE



## WARNUNG

- 1. WARNUNG!** Lassen Sie ein Kind niemals unbeaufsichtigt!
  - 2. WARNUNG!** Stellen Sie vor der Verwendung sicher, dass alle Sperrvorrichtungen aktiviert sind!
  - 3. WARNUNG!** Um Verletzungen zu vermeiden, stellen Sie sicher, dass sich das Kind in sicherem Abstand befindet, bevor Sie dieses Produkt auf- oder zusammenklappen!
  - 4. WARNUNG!** Lassen Sie kein Kind mit diesem Produkt spielen!
  - 5. WARNUNG!** Dieser Kinderwagen ist für den Gebrauch ab der Geburt konzipiert. Bei Neugeborenen sollten Sie die am weitesten zurückgelehnte Position der Rückenlehne nutzen. Ein Neugeborenes ist nicht in der Lage, alleine zu sitzen und den Kopf hochzuhalten. Deshalb bei Kindern unter 6 Monaten die Rückenlehne nicht im Sitzen fixieren!
  - 6. WARNUNG!** Benutzen Sie immer das Rückhaltesystem!
  - 7. WARNUNG!** Überprüfen Sie vor dem Gebrauch, ob die Befestigungsvorrichtungen für den Kinderwagenkorb, den Sitz oder den Kindersitz richtig eingearbeitet sind!
  - 8. WARNUNG!** Dieses Produkt ist nicht zum Laufen oder Skaten geeignet!
  - 9. WARNUNG!** Von Feuer fernhalten!
  - 10. WARNUNG!** Die Abbildungen auf der Titelseite und in der Anleitung sind beispielhaft und können vom tatsächlichen Produkt abweichen.
  - 11. WARNUNG!** Entfernen Sie vor dem ersten Gebrauch des Produkts alle Werbematerialien sowie die Vorrichtungen, mit denen sie am Produkt befestigt wurden.
- EN 1888 – 1:2018+A1:2022

## SICHERHEITSANFORDERUNGEN

1. Dieser Kinderwagen ist für Kinder mit einem Gewicht von bis zu 15 kg gedacht.!
2. Die Körpergröße des Kindes im Kinderwagen sollte 96 cm nicht überschreiten!
3. Benutzen Sie die Parkvorrichtung, wenn Sie den Wagen nicht mit der Hand halten!
4. Lassen Sie den Kinderwagen auch bei aktivierter Parkvorrichtung nicht an einer Steigung stehen!
5. Beim Einsetzen oder Herausnehmen des Kindes aus dem Kinderwagen muss die Parkvorrichtung aktiviert sein!
6. Der Einkaufskorb hat eine maximale Belastung von 2 kg!
7. Jede am Griff und/oder an der Rückseite der Rückenlehne und/oder an der Seite des Kinderwagens angebrachte Last beeinträchtigt die Stabilität des Kinderwagens! Hängen Sie keine Taschen und Pakete auf!
8. Überprüfen Sie den Kinderwagen regelmäßig auf lose Teile! Überprüfen, warten und reinigen Sie den Wagen regelmäßig!
9. Der Kinderwagen ist für 1 Kind ausgelegt!
10. Vom Hersteller nicht zugelassenes Zubehör darf nicht verwendet werden!
11. Es dürfen nur vom Hersteller/Händler gelieferte oder empfohlene Ersatzteile verwendet werden!
12. Benutzen Sie immer die Sicherheitsgurte, wenn das Kind im Kinderwagen sitzt! Benutzen Sie den Gurt zwischen den Beinen immer in Kombination mit dem Beckengurt! Um Verletzungen durch Stürze oder Ausrutschen des Kindes zu vermeiden, verwenden Sie immer die Schultergurte!
13. Stellen Sie sicher, dass der Sicherheitsgurt richtig angelegt ist!
14. Der Kinderwagen muss immer unter Aufsicht eines Erwachsenen benutzt werden!
15. Lassen Sie das Kind nicht im Kinderwagen spielen oder daran hängen!
16. Lassen Sie das Kind nicht im Kinderwagen stehen!
17. Erlauben Sie dem Kind nicht, auf dem Sitz oder der Trittstufe aufzustehen!
18. Benutzen Sie den Kinderwagen nicht auf unebenen Flächen, in der Nähe von Feuer oder anderen gefährlichen Orten!
19. Benutzen Sie den Kinderwagen nicht auf Treppen und Rolltreppen!

20. Klappen Sie den Kinderwagen zusammen, bevor Sie Treppen hinauf- oder hinuntergehen. Das Besteigen des Kinderwagens auf Treppen, Gehwegen und anderen Hindernissen mit dem Kind durch Drücken des Griffs führt zu dessen Verformung und unterliegt nicht der Garantieleistung!
21. Die Verstellung der Rückenlehne darf nur von einer Person durchgeführt werden, die mit den Regeln für diese Tätigkeit aus der Anleitung vertraut ist!
22. Zusätzliches Gepäck im Wagen kann zu dessen Instabilität führen!
23. Die Person, die den Kinderwagen zusammenbaut, muss mit seinen Funktionen vertraut sein!
24. Fügen Sie keine zusätzliche Matratze/Unterlage hinzu.
25. Der Kinderwagen ist für Kinder bis 3 Jahre bestimmt!
26. **Der Griff kann nicht als Tragegriff verwendet werden!**

## PFLEGE UND WARTUNG

1. Um die Metallteile zu reinigen, wischen Sie sie mit einem feuchten Tuch ab und trocknen Sie sie mit einem trockenen Tuch gut ab.
2. Um die Kunststoffteile zu reinigen, verwenden Sie ein Tuch, Wasser und ein mildes Reinigungsmittel.
3. Zur Reinigung der Textilteile verwenden Sie einen Polsterreiner.
4. Stellen Sie bei der Lagerung des Kinderwagens niemals andere Gegenstände darauf ab!
5. Trocknen und lüften Sie den Kinderwagen immer, wenn er nass wird!
6. Reinigen Sie regelmäßig die Radachsen und die Kunststoffelemente.
7. Reinigen Sie immer die Achsen der Räder und die Kunststoffelemente, nachdem Sie den Kinderwagen auf Sand oder anderen staubigen Oberflächen benutzt haben!
8. Radachsen oder andere bewegliche Teile des Wagens **NICHT SCHMIEREN!** Reinigen Sie sie einfach!
9. Überprüfen Sie regelmäßig, ob Teile locker oder beschädigt sind, und ersetzen Sie sie gegebenenfalls sofort durch neue!

## TEILE

### Foto A

- |               |          |                |          |
|---------------|----------|----------------|----------|
| 1. Baldachin  | – 1 Stk. | 4. Vorderräder | – 2 Stk. |
| 2. Griffbrett | – 1 Stk. | 5. Griff       | – 1 Stk. |
| 3. Fußstütze  | – 1 Stk. | 6. Hinterräder | – 2 Stk. |

## MONTAGE DES WAGENS

1. Montieren Sie die Hinterräder, indem Sie sie in die Hinterachslöcher einsetzen (Foto 1). Überprüfen Sie, ob sie richtig verriegelt sind. Zum Entfernen drücken Sie den Knopf an der Konsole und ziehen das Rad heraus (Foto 1).
2. Aufklappen des Kinderwagens: Heben Sie den Griff an, dann klappt er auf und verriegelt sich automatisch. (Foto 2)

## BETRIEB

1. Rückenlehne einstellen – Um die Rückenlehne anzuheben, drücken Sie den Schnallenknopf hinten und ziehen Sie am Gurt (Foto 3). Um die Rückenlehne zu entriegeln, drücken Sie den Knopf an der Schnalle und lassen Sie sie nach unten los (Foto 4).
2. Beim Benutzen des Sitzes **MÜSSEN Sie** die Sicherheitsgurte des Kindes anlegen! Befestigen Sie die Schulter- und Beckengurte und legen Sie sie in die mittlere Schnalle, bis Sie ein „Klicken“ hören (Fotos 5). Passen Sie die Länge der Sicherheitsgurte an, indem Sie an den freien Enden ziehen. Um die Gurte zu entriegeln, drücken Sie den Knopf an der zentralen Schnalle (Foto 6).
3. Um den Kinderwagen an einer Stelle zu parken, nutzen Sie die Parkvorrichtung an den Hinterrädern, indem Sie das Pedal an der Hinterachse herunterdrücken (Foto 7). Um die Parkvorrichtung zu lösen, drücken Sie die Oberseite des Pedals nach vorne (Foto 7).
4. Installieren Sie das Griffbrett wie in (Foto 8) gezeigt. Bevor Sie das Kind in den Kinderwagen setzen, drücken Sie den Knopf an einem Ende an der Innenseite des Griffbretts und öffnen Sie ihn (Foto 9). Nachdem Sie das Kind in den Kinderwagen gesetzt haben, befestigen Sie das Griffbrett wieder. Entfernen des Griffbretts: Drücken Sie die Knöpfe auf beiden Seiten des Griffbretts und ziehen Sie es heraus.
5. Einstellen des Baldachins: Fassen Sie das Baldachin oben an und ziehen Sie es nach unten in die gewünschte Position. (Foto 13, 14) Zusammenfalten des Baldachins – ziehen Sie es zum Griff (Foto 10).
6. Einstellen der Fußstütze – um die Position der Rückenlehne zu ändern, drücken Sie gleichzeitig die Tasten auf beiden Seiten des Sitzes und stellen Sie die gewünschte Position ein (Foto 11).

**AUFMERKSAMKEIT! Die Nichtbeachtung dieser Anweisung führt zu Schäden an den Befestigungselementen und unterliegt nicht der Gewährleistungserstattung!**

## ZUSAMMENKLAPPEN DES WAGENS

1. Falten Sie den Baldachin so weit wie möglich.
2. Schieben Sie den Knopf „1“ (Foto 12) von rechts nach links und halten Sie ihn gedrückt, um die Verriegelung zu lösen. Drücken Sie dann den zweiten Knopf von unten „2“ und drücken Sie den Griff nach unten (Foto 13). Drücken Sie den Griff nach innen, sodass er gegen das Gehäuse zurückgezogen wird (Foto 14). Fassen Sie den Transportgriff und ziehen Sie ihn nach oben (Foto 15).

### Demontage der Vorderräder.

1. Um die Vorderräder zu entfernen, entfernen Sie die Schutzkappe (Foto 16, 17), lösen Sie dann die Schraube (Foto 18) und ziehen Sie das Rad nach unten.

# ÖNEMLİ! DİKAKTILİ OKUYUNUZ VE İLERİDE REFERANSLAR İÇİN SAKLAYINIZ.

TR

## UYARI



- 1.UYARI!** Bir çocuğu asla gözetimsiz bırakmayın!
  - 2.UYARI!** Kullanmadan önce tüm kilitleme cihazlarının etkinleştirildiğinden emin olun!
  - 3.UYARI!** Yaralanmaları önlemek için, bu ürünü açmadan veya katlamadan önce çocuğun güvenli bir mesafede olduğundan emin olun!
  - 4.UYARI!** Çocuğunuzun bu ürünle oynamasına izin vermeyin!
  - 5.UYARI!** Bu bebek arabası bebeğin doğumundan itibaren kullanılmak üzere üretilmiştir. Yeni doğan bebekler için sırt dayamalı yerin en yatık pozisyonu kullanılmalıdır. Yeni doğan bir çocuk kendi başına oturamaz ve başını dik tutamaz. Bu nedenle, 6 aydan küçük çocuklar için sırt dayamalı yerini oturma pozisyonunda sabitlemeyin!
  - 6.UYARI!** Her zaman tutma sistemini kullanın!
  - 7.UYARI!** Kullanmadan önce, bebek pusetindeki, koltuktaki veya çocuk oto koltuğundaki bağlantıların doğru şekilde takıldığını kontrol edin!
  - 8.UYARI!** Bu ürün koşu veya paten için uygun değildir!
  - 9.UYARI!** Yangından uzak tutun!
  - 10.UYARI!** Ön sayfadaki ve kılavuzun içindeki fotoğraflar örnektir ve gerçek üründen farklı olabilir.
  - 11.UYARI!** Ürünü ilk kez kullanmadan önce, tüm reklam malzemelerini üründen ve ürüne takmak için kullanılan tüm ek parçalardan çıkarın.
- EN 1888 - 1:2018+A1:2022**

## GÜVENLİK GEREKSİNİMLERİ

1. Bu bebek arabası 15 kg'a kadar olan çocuklar için tasarlanmıştır!
2. Bebek arabasına binen çocuğun boyu 96 cm'yi geçmemelidir!
3. Arabayı elle tutmuyorsanız park cihazını kullanın!
4. Park cihazı etkinleştirilmiş olsa bile arabayı eğimli zeminde bırakmayın!
5. Park cihazı, çocuk arabasına yerleştirildiğinde veya çocuk arabasından çıkarıldığında etkinleştirilmelidir!
6. Alışveriş sepeti maksimum 2 kg yük kapasitesine sahiptir!
7. Kol ve/veya sırt dayamalı yerin arkasına ve/veya bebek arabasının yanlarına asılan herhangi bir yük, bebek arabasının dengesini etkiler! Çanta ve paketleri asmayın!
8. Arabadaki gevşek parçaları periyodik olarak kontrol edin! Arabayı düzenli olarak inceleyin, bakımını yapın ve temizleyin!
9. Bebek arabası 1 çocuk için tasarlanmıştır!
10. Üretici tarafından onaylanmayan aksesuarlar kullanılmamalıdır!
11. Sadece üretici/distribütör tarafından tedarik edilen veya önerilen yedek parçalar kullanılmalıdır!
12. Çocuk bebek arabasındayken daima emniyet kemeri kullanın! Bacak kemerini daima bel kemeri ile birlikte kullanın! Çocuğun düşmesi veya kayması nedeniyle yaralanmaları önlemek için her zaman omuz kemerlerini kullanın!
13. Emniyet kemerinin doğru şekilde takıldığınından emin olun!
14. Bebek arabası her zaman yetişkin gözetimi altında kullanılmalıdır!
15. Çocuğun bebek arabasında oynamasına veya bebek arabasından sarkmasına izin vermeyin!
16. Çocuğun bebek arabasında ayağa kalkmasına izin vermeyin!
17. Çocuğun koltuğun üzerinde veya ayak dayamalı yerin üzerinde durmasına izin vermeyin!
18. Arabayı düz olmayan yüzeylerde, ateş yakınında veya diğer tehlikeli yerlerde kullanmayın!
19. Bebek arabasını merdivenlerde ve yürüyen merdivenlerde kullanmayın!
20. Merdivenlerden inmeden veya çıkmadan önce arabayı katlayın. Bebek arabasını merdivenlerden, kaldırımlardan ve diğer engellerden çocukla birlikte kolunu tutarak yerinden iterek çıkarmak deforme olmasına neden olur ve garanti kapsamında değildir!
21. Sırt dayamalı yerin ayarlanması sadece talimatlardan bu işlemle ilgili kuralları bilen biri tarafından yapılmalıdır!

22. Bebek arabasına yerleştirilen ekstra bagaj arabanın dengeszizleşmesine neden olabilir!
23. Arabayı monte eden kişi arabanın işlevlerine aşına olmalıdır!
24. İlav e ped/yastık eklemeyin.
25. Bebek arabası 3 yaşına kadar olan çocuklar tarafından kullanılmak üzere tasarlanmıştır!
26. **Toybar taşıma kolu olarak kullanılmaz!**

## BAKIM VE ONARIM

1. Metal parçaları temizlemek için nemli bir bezle silin ve kuru bir bezle iyice kurulayın.
2. Plastik parçaları temizlemek için bir bez, su ve yumuşak bir deterjan kullanın.
3. Tekstil parçalarını temizlemek için döşeme temizleyicisi kullanın.
4. Bebek arabası saklanmakta iken üzerine asla başka nesnelere koymayın!
5. Islanırsa arabayı her zaman kurutun ve havalandırın!
6. Tekerlek akslarını ve plastik bileşenleri periyodik olarak temizleyin.
7. Arabayı kum veya diğer tozlu yüzeylerde kullandıktan sonra tekerlek akslarını ve plastik bileşenleri her zaman temizleyin!
8. Tekerlek akslarını veya arabanın diğer hareketli parçalarını **YAĞLAMAYIN!** Sadece temizleyin!
9. Gevşek veya hasarlı parçaları periyodik olarak kontrol edin ve varsa hemen değiştirin!

## YEDEK PARÇALAR

### Fotoğraf A

- |                      |           |
|----------------------|-----------|
| 1. Gölgelek          | - 1 adet. |
| 2. Toybar            | - 1 adet. |
| 3. Ayak dayamalı yer | - 1 adet. |
| 4. Ön tekerlekler    | - 2 adet. |
| 5. Kol               | - 1 adet. |
| 6. Arka tekerlekler  | - 2 adet. |

## ARABANIN MONTAJI

1. Arka tekerlekleri arka akstaki deliklere yerleştirerek takın (Fotoğraf 1). Düzgün kilitlediklerini kontrol edin. Sökmek için konsol üzerindeki düğmeye basın ve tekerleği dışarı çekin (Fotoğraf 1).
2. Bebek arabasının açılması - kolu yukarı kaldırın, otomatik olarak açılacak ve kilitlenecektir. (Fotoğraf 2)

## KULLANIM

1. Sırtlık dayamalı yer – Sırt dayamalı yeri yükseltmek için, arkadaki toka düğmesini sıkın ve kemeri çekin (Fotoğraf 3). Sırt dayamalı yeri gevşetmek için tokanın üzerindeki düğmeyi sıkın ve aşağı doğru bırakın (Fotoğraf 4).
2. Koltuğu kullanırken, çocuk emniyet kemeri MUTLAKA bağlayın! Omuz ve bel kemerlerini takın ve bir "Klik" sesi duyana kadar orta tokaya yerleştirin (Fotoğraf 5). Emniyet kemerlerinin uzunluğunu gevşek uçlarından çekerek ayarlayın. Kemerlerin kilidini açmak için orta tokanın üzerindeki düğmeye basın (Fotoğraf 6).
3. Arka aksta bulunan pedali aşağı doğru iterek bebek arabasına yerine kilitlemek için arka tekerlek park cihazını kullanın (Fotoğraf 7).
4. Park cihazını serbest bırakmak için pedalın üst kısmını ileri doğru itin (Fotoğraf 7).
5. Çocuk toybarını gösterildiği gibi takın (Fotoğraf 8). Çocuğu bebek arabasına yerleştirmeden önce, toybarın iç tarafındaki bir uçtaki düğmeye basın ve açın (Fotoğraf 9), çocuğu bebek arabasına yerleştirdikten sonra toybarı tekrar sabitleyin. Toybarı çıkarın - her iki tarafta bulunan düğmelere basın ve dışarı çekin.
5. Gölgeleği ayarlanması - gölgeleğin üst kısmını tutun ve istediğiniz konuma kadar aşağı çekin. (Fotoğraf 13, 14) Gölgeleğin katlanması – kola doğru çekin (Fotoğraf 10).
6. Ayak dayama yeri ayarı - ayak dayama yerinin konumunu değiştirmek için koltuğun her iki yanındaki düğmelere aynı anda basın ve istediğiniz konuma ayarlayın (Fotoğraf 11)

**UYARI! Bu talimata uyulmaması fiksatorlerin arızalanmasına neden olur ve garanti geri ödemesine tabi değildir!**

## ARABA'NIN KATLANMASI

1. Gölgeleği maksimum seviyeye kadar katlayın.
2. "1" düğmesini (Fotoğraf 12) sağdan sola kaydırın ve kilidi açmak için basılı tutun, ardından alttan ikinci düğmeye "2" basın ve kolu aşağı itin (Fotoğraf 13). Kolu, şasiyle aynı hizada olacak şekilde içeri doğru itin (Fotoğraf 14). Taşıma kolunu tutun ve yukarı doğru çekin (Fotoğraf 15).

### Ön tekerleklerin sökülmesi.

1. Ön tekerlekleri çıkarmak için emniyet kapağını çıkarın (Fotoğraf 16, 17), ardından civatayı sökün (Fotoğraf 18) ve tekerleği aşağı çekin.

## **KULLANIM VE NAKLİYE SIRASINDA DİKKAT EDİLECEK UNSURLAR**

- 1-Taşıma ve nakliye sırasında ürün mutlaka orijinal ambalajında taşınmalıdır.
- 2-İndirme ve bindirme esnasında maksimum dikkat gösterilmelidir.
- 3-Yükleme sırasında ambalajın tamamen kapalı olduğundan hasar görmemiş olduğundan emin olunmalıdır.

## **HİZMET VE BAKIM – TEMİZLİK VE BAKIM**

- 1-Periyodik bakım gerektiren durumlarda tüketicin yapacakları temizlik ve bakım kısmında anlatılmış olup tüketicinin yapamayacağı şeylerde yetkili servise baş vurma gerekmektedir.
- 2-Bağlantı ve montajın nasıl yapılacağı şema ile gösterilmiş olup ebeveyn tarafından yapılması gerekmektedir.

## **KULLANIM HATALARINA İLİŞKİN BİLGİLER**

1-Kullanım ve kurulum hatalarının önüne geçilmesi için lütfen arabanın montaj ve demontaj bilgilerini dikkatlice okuyunuz.

2-Pozisyon dışında katlama ve kapatma yapmayınız.

## **TÜKETİCİ HAKEM HEYETLERİNE YAPILABİLECEKLERİNE İLİŞKİN BİLGİ VE KULLANICIYA SAĞLANAN SEÇİMLİLİK HAKLARI**

- 1-Garanti süresi malın teslim tarihinden itibaren başlar ve 2 yıldır.
- 2-Malın bütün parçaları dahil olmak üzere tamamı garanti kapsamındadır.
- 3-Malın ayıplı olduğunun anlaşılması durumunda tüketici 6502 sayılı tüketici korunması hakkında kanunun 11 inci maddesinde yer alan
  - a-Sözleşmeden dönme
  - b-Satış bedelinden indirim isteme
  - c-Ücretsiz onarılmasını isteme
  - d-Satılanın ayıpsız bir misli ile değiştirilmesini isteme, haklarından birini kullanabilir.
- 4-Tüketicinin bu haklardan ücretsiz onarım hakkını seçmesi durumunda satıcı; işçilik masrafı değiştirilen parça bedeli yada başka herhangi bir ad altında hiçbir ücret talep etmeksizin malın onarımını yapmak veya yaptırmakla yükümlüdür.Tüketici ücretsiz onarım hakkını üretici veya ithalatçıya karşı da kullanabilir.Satıcı üretici ve ithalatçı tüketicinin bu hakkını kullanmasından müteselsilen sorumludur.
- 5-Tüketicinin ücretsiz onarım hakkını kullanması halinde malın
  - Garanti süresi içinde tekrar arızalanması,
  - Tamiri için gereken azami sürenin aşılması,
  - Tamirinin mümkün olmadığının yetkili servis istasyonu satıcı, üretici veya ithalatçı tarafından bir raporla belirlenmesi durumlarında;tüketici malın bedel iadesini, ayıp oranında bedel indirimini veya imkan varsa malın misli ile değiştirilmesini satıcıdan talep edebilir.Satıcı , Tüketicinin talebini reddedemez.Bu talebin yerine getirilmemesi durumunda satıcı, üretici ve ithalatçı müteselsilen sorumludur.
- 6-Malın tamir süresi 20 iş gününü binek otomobil ve kamyonetler için ise 30 iş gününü geçemez.Bu süre garanti süresi içerisinde mala ilişkin arızanın yetkili servis istasyonuna veya satıcıya bildiri tarihinde garanti süresi dışında ise malın yetkili servis istasyonuna teslim tarihinden itibaren başlar.Malın arızasının 10 iş günü içerisinde giderilmemesi halinde üretici ve ithalatçı malın tamiri tamamlanıncaya kadar benzer özelliklere sahip başka bir malı tüketicinin kullanımına tahsis etmek zorundadır.Malın garanti süresi içerisinde arızalanması durumunda tamirde geçen süre garanti süresine eklenir.
- 7-Malın kullanma kılavuzunda yer alan hususlara aykırı kullanılmasından kaynaklanan arızalar garanti kapsamı dışındadır.
- 8-Tüketici garantiden doğan haklarının kullanılması ile ilgili olarak çıkabilecek uyuşmazlıklarda yerleşim yerinin bulunduğu veya tüketici işleminin yapıldığı yerdeki tüketici hakem heyetine veya tüketici mahkemesine başvurabilir.
- 9-Satıcı tarafından bu garanti belgesinin verilmemesi durumunda tüketici gümrük ve ticaret bakanlığı tüketicinin korunması ve piyasa gözetimi genel müdürlüğüne başvurabilir.

Kullanım Kılavuzunda belirtilen maddelere uyulmaması halinde oluşabilecek sorunlar garanti kapsamı dışındadır.

**ÖNEMLİ:** Lorelli Tamir Bakım Servisi harici bir yerde yapılan bakım onarım arabanın garanti kapsamından çıkmasına neden olur.

**Kullanım Ömrü 5 Yıldır.**

**İTHALATÇI FIRMA: COOLBABY ÇOCUK GEREÇLERİ SAN VE TİC. A.Ş.**

Çınar mah. 6/7 Sok. No:4/a Bağcılar/ İstanbul Tel: 0212 438 20 45

Web: [www.lorelli.eu](http://www.lorelli.eu) [www.coolbaby.com.tr](http://www.coolbaby.com.tr)

**Yetkili Servis :** Coolbaby Çocuk Gereçleri San ve Tic A.S. Orucreis mah. Giyimkent sitesi 16. Sk. No:75 Esenler / İstanbul Tel : 0212 438 20 45 [www.coolbaby.com.tr](http://www.coolbaby.com.tr)

## هام! اقرأ بعناية واحتفظ بها للرجوع إليها مستقبلا.

### تحذير

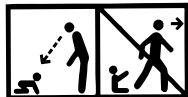

- تحذير! لا تترك الطفل دون مراقبة!  
 تحذير! تأكد من تنشيط جميع أجهزة القفل قبل الاستخدام!  
 تحذير! لتجنب الإصابة، تأكد من أن الطفل على مسافة آمنة قبل فرد هذا المنتج أو طيه!  
 تحذير! لا تدع الطفل يلعب بهذا المنتج!  
 تحذير! تم تصميم هذه العربة للاستخدام منذ الولادة. بالنسبة للأطفال حديثي الولادة، يجب عليك استخدام الوضع الأكثر ميلان لمسند الظهر. لا يستطيع الطفل حديث الولادة الجلوس بمفرده ورفع رأسه للأعلى. لذلك لا تثبيتي مسند الظهر في وضعية الجلوس للأطفال أقل من 6 أشهر!  
 تحذير! استخدم دائما نظام التثبيت!  
 تحذير! قبل الاستخدام، تأكد من أن الأجهزة الملحقة بسلة عربة الأطفال أو المقعد أو مقعد السيارة تعمل بشكل صحيح!  
 تحذير! هذا المنتج غير مناسب للجرى أو التزحلق!  
 تحذير! احفظه بعيدا عن النار!  
 تحذير! الصور الموجودة على صفحة العنوان وداخل التعليمات هي على سبيل المثال وقد تختلف عن المنتج الفعلي.  
 تحذير! قبل الاستخدام الأول للمنتج، قم بإزالة جميع المواد الإعلانية منه، وكذلك الأجهزة المستخدمة لربطها بالمنتج.

1:2018+A1:2022

### متطلبات السلامة

1. هذه العربة مخصصة للأطفال الذين يصل وزنهم إلى 15 كجم!
2. إلا يزيد طول الطفل الذي يوضع في عربة الأطفال عن 96 سم!
3. استخدم جهاز تثبيت العربة إذا كنت لا تمسك العربة بيديك!
4. لا تترك عربة الأطفال على منحدر، حتى مع تفعيل جهاز تثبيت العربة!
5. يجب تفعيل جهاز تثبيت العربة عند وضع الطفل أو إخراجه من عربة الأطفال!
6. سلة التسوق لديها حمولة قصوى تبلغ 2 كجم!
7. أي حمل متصل بالمقبض وأو الجزء الخلفي من مسند الظهر وأو جانب عربة الأطفال يؤثر على ثبات عربة الأطفال! لا تعلق الحقائب والطرود!
8. تحقق بشكل دوري من عدم وجود أجزاء مفكوكة من عربة الأطفال! فحص وصيانة وتنظيف العربة بانتظام!
9. عربة الأطفال مصممة لطفل واحد!
10. لا يجوز استخدام الملحقات غير المعتمدة من قبل الشركة المصنعة!
11. يجب استخدام قطع الغيار الموردة أو الموصى بها من قبل الشركة المصنعة/الموزع فقط!
12. استخدم أحزمة الأمان دائما عندما يكون الطفل في عربة الأطفال! استخدم دائما حزام الخصر مع حزام الخصر! لمنع إصابة الطفل بالسقوط أو الانزلاق، استخدم دائما أحزمة الكتف!
13. تأكد من ربط حزام الأمان بشكل صحيح!
14. يجب دائما استخدام عربة الأطفال تحت إشراف شخص بالغ!
15. لا تترك الطفل يلعب في عربة الأطفال أو يتدلى منها!
16. لا تسمح للطفل بالوقوف في عربة الأطفال!
17. لا تسمح للطفل بالوقوف على المقعد أو الدرج!
18. لا تستخدم عربة الأطفال على الأسطح غير المستوية أو بالقرب من النار أو غيرها من الأماكن الخطرة!
19. لا تستخدم عربة الأطفال على السلام والسلام المتحركة!
20. قم بطي عربة الأطفال قبل صعود أو نزول الدرج. صعود عربة الأطفال على السلام والأرصدة وغيرها من العوائق مع الطفل بالضغط على المقبض يؤدي إلى تشوهها ولا يخضع لخدمة الضمان!
21. يجب أن يتم تعديل مسند الظهر فقط من قبل شخص مطلع على قواعد هذا الإجراء من التعليمات!
22. الأمتعة الإضافية الموضوعة في العربة قد تسبب عدم استقرارها!
23. يجب على الشخص الذي يقوم بتجميع العربة أن يكون على دراية بوظائفها!
24. لا تضيف مرتبة/وسادة إضافية!
25. عربة الأطفال مخصصة للاستخدام من قبل الأطفال حتى سن 3 سنوات!
26. لا يمكن استخدام لوحة الفريش كمقبض للحمل!

### العناية والصيانة

1. لتنظيف الأجزاء المعدنية، امسحها بقطعة قماش مبللة وجففها جيدا بقطعة قماش جافة.
2. لتنظيف الأجزاء البلاستيكية، استخدم قطعة قماش وماء ومنظف معتدل.
3. لتنظيف أجزاء النسيج، استخدم منظف المفروشات.
4. عندما تكون عربة الأطفال في المخزن، لا تضع عليها أي أشياء أخرى!
5. قم دائما بتجفيف عربة الأطفال وتثبيتها إذا تعرضت للبلل!
6. قم بتنظيف محاور العجلات والعناصر البلاستيكية بشكل دوري.
7. قم دائما بتنظيف محاور العجلات والعناصر البلاستيكية بعد استخدام عربة الأطفال على الرمال أو الأسطح المتربة الأخرى!
8. لا تقم بتشحيم محاور العجلات أو الأجزاء المتحركة الأخرى من العربة! فقط قم بتنظيفهم!
9. تحقق بشكل دوري من عدم وجود أجزاء مفكوكة أو تالفة، وفي حالة وجودها، استبدلها على الفور بأخرى جديدة!

## الأجزاء

### الصورة A

1. مظلة
  2. لوحة الأصابع
  3. وسادة للقدم
  4. العجلات الأمامية
  5. المقبض
  6. العجلات الخلفية
- عدد 1  
- عدد 1  
- عدد 1  
- عدد 2  
- عدد 1  
- عدد 2

## تركيب العربة

1. قم بتثبيت العجلات الخلفية بوضعها في فتحات المحور الخلفي (الصورة 1). تأكد من أنها مقلدة بشكل صحيح. لفك، اضغط على الزر الموجود على وحدة التحكم واسحب العجلة (الصورة 1).
2. فرد عربة الأطفال - ارفع المقبض لأعلى وسيتم فتحه وقفله تلقائيًا. (الصورة 2).

## الاستعمال

1. تعديل مسند الظهر - لرفع مسند الظهر، اضغط على زر الإبزيم الموجود في الخلف واسحب الحزام (الصورة 3). لتحرير مسند الظهر، اضغط على الزر الموجود على الإبزيم ثم حرره لأسفل (الصورة 4).
2. عند استخدام المقعد يجب وضع أحزمة الأمان الخاصة بالطفل! قم بربط أحزمة الكتف والحزام الخصر ووضعها في المشبك الأوسط حتى تسمع "نقرة" (صور 5). اضبط طول أحزمة الأمان عن طريق سحب أطرافها الحرة. لفتح الأحزمة، اضغط على الزر الموجود على المشبك المركزي (الصورة 6).
3. لإيقاف عربة الأطفال، استخدم جهاز تثبيت العربة على العجلات الخلفية بالضغط على النواصة الموجودة على المحور الخلفي (الصورة 7). لتحرير جهاز التوقف، ادفع الجزء العلوي من النواصة للأمام (الصورة 7).
4. قم بتثبيت الشريط الفرعي كما هو موضح في (الصورة 8). قبل وضع الطفل في عربة الأطفال، اضغط على الزر الموجود في أحد الأطراف داخل المقبض وافتحه (الصورة 9)، وبعد وضع الطفل في عربة الأطفال، اربط المقبض مرة أخرى. تحرير لوحة الأصابع - اضغط على الأزرار الموجودة على جانبي لوحة الأصابع واسحبها للخارج.
5. ضبط المظلة - أمسك الجزء العلوي من المظلة واسحبها لأسفل إلى الموضع المطلوب. (الصورة 13، 14) طي المظلة - اسحبها نحو المقبض (الصورة 10).
6. ضبط مسند القدمين - لتغيير موضع مسند الظهر، اضغط في نفس الوقت على الأزرار الموجودة على جانبي المقعد واضبطه على الموضع المطلوب (الصورة 11).

## طي عربة الأطفال

1. قم بطي المظلة إلى أقصى حد ممكن.
2. حرك الزر "1" (الصورة 12) من اليمين إلى اليسار واستمر في الضغط عليه لتحرير القفل، ثم اضغط على الزر الثاني من الأسفل "2" وادفع المقبض لأسفل (الصورة 13). ادفع المقبض إلى الداخل بحيث يتم سحبه نحو الهيكل (الصورة 14). أمسك مقبض النقل واسحبه لأعلى (الصورة 15).

### تفكيك العجلات الأمامية.

1. لفك العجلات الأمامية، قم بإزالة الغطاء الواقي (الصورة 16، 17)، ثم قم بفك المسمار (الصورة 18) واسحب العجلة لأسفل.

**Didis Ltd.**  
Bulgaria, Shumen, 6 Trakia-iztok Street  
Phone: +359 54 850 830  
e-mails: [home.market@didis-ltd.com](mailto:home.market@didis-ltd.com);  
[export@didis-ltd.com](mailto:export@didis-ltd.com)

**Дидис ООД**  
България, Шумен, "Тракия-изток" 6  
Тел. +359 54 850 830  
e-mails: [home.market@didis-ltd.com](mailto:home.market@didis-ltd.com);  
[export@didis-ltd.com](mailto:export@didis-ltd.com)