

**ВАЖНО! ПРОЧЕТЕТЕ ВНИМАТЕЛНО И ЗАПАЗЕТЕ
ТАЗИ ИНСТРУКЦИЯ ЗА БЪДЕЩИ СПРАВКИ!**

**ИНСТРУКЦИЯ ЗА ПОЛЗВАНЕ НА
ПОВДИГАЩА СЕДАЛКА
„МЪФИН”**

MUFFIN
booster-chair ***

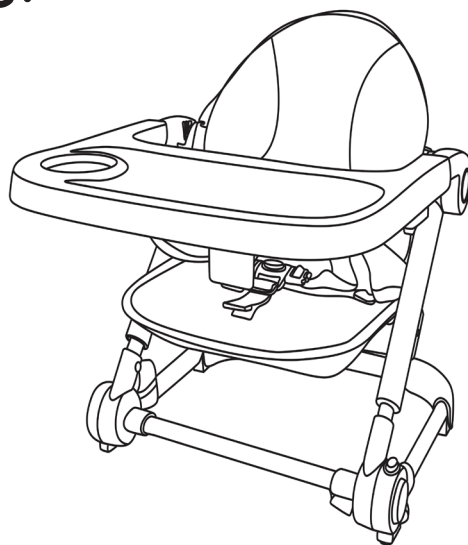

Този продукт с марка **CHIPOLINO** е произведен в съответствие с изискванията на Директива 2001/95/ЕО „Обща безопасност на продуктите” на Европейския парламент и Съвета, на Европейския стандарт EN 16120:2012+A2:2016 „Изделия за отглеждане на малки деца. Повдигаща седалка за монтиране върху стол”, и на Закона за защита на потребителите от националното законодателство.

ЗА ОСИГУРЯВАНЕ БЕЗОПАСНОТО ИЗПОЛЗВАНЕ НА ТОЗИ ПРОДУКТ, СПАЗВАЙТЕ ПРЕДУПРЕЖДЕНИЯТА, УКАЗАНИЯТА И ПРЕПОРЪКИТЕ ОТ ТАЗИ ИНСТРУКЦИЯ:

- ❖ **ВНИМАНИЕ!** НИКОГА НЕ ОСТАВЯЙТЕ ДЕТЕТО БЕЗ НАДЗОР ОТ ВЪЗРАСТЕН!
- ❖ **ВНИМАНИЕ!** ТОЗИ ПРОДУКТ Е ПРЕДНАЗНАЧЕН ЗА ДЕЦА, КОИТО МОГАТ ДА ОСТАВАТ В СЕДНАЛО ПОЛОЖЕНИЕ БЕЗ ЧУЖДА ПОМОЩ (МИНИМУМ 6 МЕСЕЦА) И НА ВЪЗРАСТ ДО 36 МЕСЕЦА ИЛИ С МАКСИМАЛНО ТЕГЛО 15 KG.
- ❖ **ВНИМАНИЕ!** ВИНАГИ ИЗПОЛЗВАЙТЕ СИСТЕМАТА ЗА ЗАДЪРЖАНЕ И СЕ УВЕРЕТЕ, ЧЕ Е СТАБИЛНО ЗАКРЕПЕНА КЪМ КОНСТРУКЦИЯТА НА ПОВДИГАЩАТА СЕДАЛКА!
- ❖ **ВНИМАНИЕ!** ВИНАГИ ИЗПОЛЗВАЙТЕ СИСТЕМАТА ЗА ЗАКРЕПВАНЕ НА ПОВДИГАЩАТА СЕДАЛКА КЪМ СТОЛА ЗА ВЪЗРАСТНИ И ПРЕДИ УПОТРЕБА СЕ УВЕРЕТЕ, ЧЕ Е ПРАВИЛНО СВЪРЗАНА!
- ❖ **ВНИМАНИЕ!** ПРЕДИ УПОТРЕБА ВИНАГИ ПРОВЕРЯВАЙТЕ БЕЗОПАСНОСТТА И СТАБИЛНОСТТА НА ПРОДУКТА, МОНТИРАН ВЪРХУ СТОЛА ЗА ВЪЗРАСТНИ!
- ❖ **ВНИМАНИЕ!** НЕ ИЗПОЛЗВАЙТЕ ПРОДУКТА ВЪРХУ СТОЛ БЕЗ ОБЛЕГАЛКА ИЛИ ВЪРХУ ПЕЙК!
- ❖ **ВНИМАНИЕ!** НЕ ИЗПОЛЗВАЙТЕ СТОЛЧЕТО ПРЕДИ ДА СЕ УВЕРИТЕ, ЧЕ ВСИЧКИ ЧАСТИ СА ИЗПРАВНИ И СА УСТАНОВЕНИ И ФИКСИРАНИ В ПРАВИЛНАТА ПОЗИЦИЯ!
- ❖ **ВНИМАНИЕ!** ПАЗЕТЕ ОТ ОГЪН! ОТЧИТАЙТЕ РИСКА ЗА УВРЕЖДАНЕ НА ДЕТЕТО ОТ ОТКРИТ ОГЪН И ДРУГИ ИЗТОЧНИЦИ НА ТОПЛИНА В БЛИЗОСТ ДО ПРОДУКТА!
- ❖ **ВНИМАНИЕ!** ОТЧИТАЙТЕ РИСКА ОТ НАКЛАНЯНЕ И ПРЕОБРЪЩАНЕ НА СТОЛА ЗА ВЪЗРАСТНИ С МОНТИРАНА ВЪРХУ НЕГО ПОВДИГАЩА СЕДАЛКА, АКО ДЕТЕТО ДОСТИГНЕ И НАТИСНЕ С КРАЧЕТА МАСА ИЛИ ДРУГА ТВЪРДА ОСНОВА!

Поставяйте стола за възрастен с монтирана на него повдигаща седалка в позиция, в която детето не може да използва краката си, за да се отблъсне в масата или друга твърда повърхност, тъй като това може да доведе до накланяне и преобръщане на стола за възрастни.

- ❖ Монтирането на продукта върху стола за възрастни да се извършва само от възрастен!
- ❖ Не използвайте продукта за деца, които не могат стабилно и самостоятелно да остават в седнало положение (минимум 6 месеца)!
- ❖ Не използвайте повдигащата седалка за деца с тегло, по-голямо от 15 kg!
- ❖ Не поставяйте в продукта повече от едно дете!
- ❖ Не повдигайте продукта посредством табличката за хранене!
- ❖ Не използвайте продукта, ако установите, че има липсващи или повредени части!
- ❖ Не допускайте детето да стои изправено на повдигащата седалка!
- ❖ Не повдигайте, не премествайте и не извършвайте настройки или ремонти по повдигащата седалка, когато има дете в нея!
- ❖ Не поставяйте стола за възрастни с монтирана върху него повдигаща седалка на повдигнати и/или неравни повърхности, когато има дете в него!
- ❖ Не поставяйте стола за възрастни с монтирана на него повдигаща седалка в близост до стълби, басейни и други опасни места!

- ❖ Използвайте продукта само по предназначение!
- ❖ Не използвайте резервни части и други компоненти, които не са доставени от производителя! Производителят не поема отговорност за безопасността в случай, че са използвани резервни части, различни от оригиналните за одобрения и изпитан тип!
- ❖ Не правете промени по конструкцията или модификации! При необходимост се свържете с търговеца или оторизиран сервиз за консултация и ремонт.
- ❖ Не допускате присъствието на деца под 3 години, преди да сте сглобили продукта напълно, за да избегнете достъп до дребни и разглобени части!
- ❖ Дръжте найлоновата опаковка далече от деца, за да избегнете риска от задушаване!

**МИНИМАЛНИ РАЗМЕРИ НА СТОЛА ЗА ВЪЗРАСТНИ,
ВЪРХУ КОЙТО СЕ МОНТИРА ПОВДИГАЩАТА СЕДАЛКА**

МИНИМАЛНИ РАЗМЕРИ НА СТОЛА ЗА ВЪЗРАСТНИ

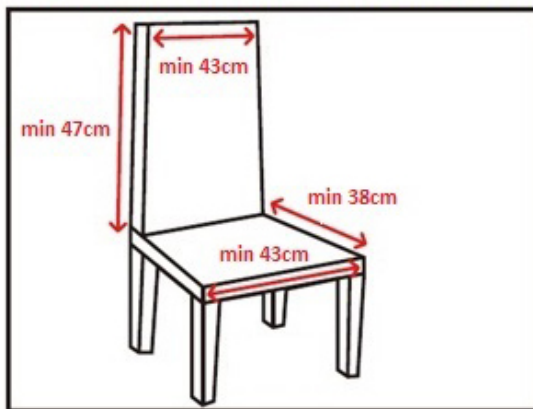

ОСНОВНИ ЧАСТИ

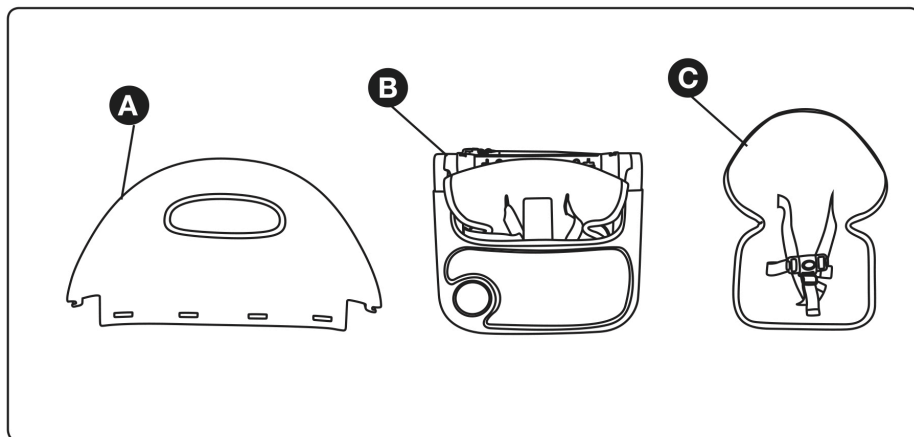

A. Облегалка; B. Повдигаща седалка; C. Дамаска с обезопасителни колани

ХАРАКТЕРИСТИКА НА ПРОДУКТА

- ❖ Предназначен за деца, които могат да останат в седнало положение без чужда помощ (минимум 6 месеца)
- ❖ Предназначен за деца до 36 месеца или с максимално тегло до 15 kg.
- ❖ Предпазен колан
- ❖ Регулиране височината на повдигащата седалка
- ❖ Табличка за хранене
- ❖ Компактен за съхранение в сгънато положение и пренасяне.

УКАЗАНИЯ ЗА СГЪВАНЕ И РАЗГЪВАНЕ

ВАЖНО! СЛЕДВАЙТЕ ТОЧНО УКАЗАНИЯТА И ПОСЛЕДОВАТЕЛНОСТТА ЗА РАЗГЪВАНЕ И СГЪВАНЕ НА ПРОДУКТА ОТ ПРИЛОЖЕНИЕТЕ В ИНСТРУКЦИЈАТА ТЕКСТ И ИЛЮСТРАЦИИ.

ВНИМАНИЕ! ПРОВЕРЕТЕ СИГУРНОСТТА НА ФИКСИРАНЕТО СЛЕД ИЗПЪЛНЕНИЕ НА ВСЯКА ОПЕРАЦИЯ!

СГЛОБЯВАНЕ НА ПОВДИГАЩАТА СЕДАЛКА

1. Извадете повдигащата седалка (B) от кутията и я поставете на равна повърхност, така че табличката за хранене да бъде от горната страна.
2. Хванете табличката и я издърпайте нагоре, докато чуete звук „click/щрак“ от двата сгъващи механизма, както е показано на фигурата. Седалката е фиксирана в разгънато положение.
3. Издърпайте дъното на седалката нагоре (1), докато се завърти в хоризонтална позиция за сядане (2). При фиксиране на седалката в тази позиция, ще чуete звук „click/щрак“.
4. Издърпайте Т-образния елемент (Т) за между крачетата на детето навън. При фиксиране трябва да чуete звук „click/щрак“.
5. Поставете облегалката (А) към седалката, вмъкнете издадените елементи (2) от облегалката в каналите (1) от седалката и натиснете, докато чуete звук „click/щрак“ и се фиксират.
6. Поставете дамската (С) върху облегалката и седалката, както е показано на фигурата.

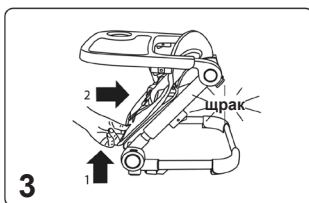
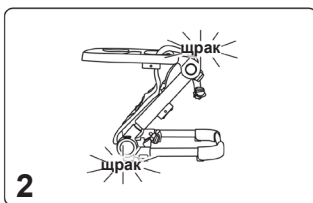
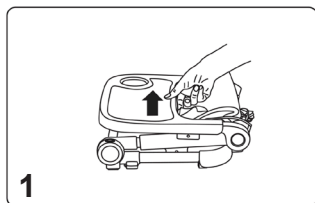

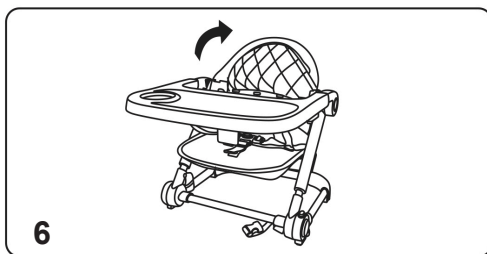
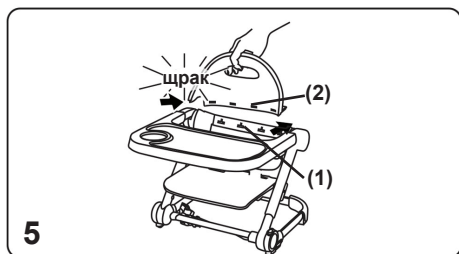
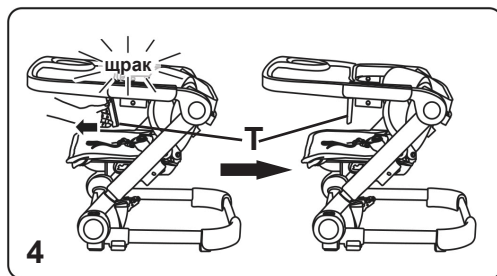

ИЗПОЛЗВАНЕ НА ПОВДИГАЩАТА СЕДАЛКА

1. МОНТИРАНЕ КОЛАНИТЕ НА ПОВДИГАЩАТА СЕДАЛКА

Има два комплекта колани, които трябва да бъдат монтирани на повдигащата седалка – обезопасителен колан за детето и колан за монтиране към облегалката на стола за възрастни.

1a - Колан за монтиране към облегалката на стола за възрастни.

Промушете двата края на колана през отворите на гърба на облегалката (1), както е показано на фигурата. Разтворете подгънатия край на всеки колан и издърпайте колана така, че да се фиксира.

1b - Обезопасителен колан за детето

Промушете двата края на колан през отворите (2) на гърба на облегалката, както е показано на фигурата. Разтворете подгънатия край на всеки колан и издърпайте коланите така, че да се фиксират.

1c - Уверете се, че коланите са фиксирани добре, като ги издърпате навън. Коланите не трябва да излизат от отворите.

ВНИМАНИЕ! След монтиране коланите трябва да са в положение, при което токата за притягане и отпускане (3) и свободния край, трябва да бъдат навън (*Виж фигурата ✓*).

2. МОНТИРАНЕ НА ПОВДИГАЩАТА СЕДАЛКА КЪМ СТОЛА ЗА ВЪЗРАСТНИ

Поставете повдигащата седалка върху стола за възрастни.

2a - Прекарайте колана на дъното на повдигащата седалка под седалката и закопчайте токата. Издърпайте свободния край (4), за да притегнете.

2b - Закопчайте другия колан около облегалката на стола за възрастни и издърпайте свободния край (5), за да притегнете.

ВНИМАНИЕ! ПРИТЕГНЕТЕ ДОБРЕ КОЛАНИТЕ ОТ ТОКИТЕ ЗА РЕГУЛИРАНЕ НА ДЪЛЖИНАТА, ТАКА ЧЕ ПОВДИГАЩАТА СЕДАЛКА ДА Е СИГУРНО ФИКСИРАНА И НЕПОДВИЖНА СПРЯМО СТОЛА!

3. ОБЕЗОПАСИТЕЛЕН КОЛАН ЗА ДЕТЕТО В ПОВДИГАЩАТА СЕДАЛКА

Поставете детето в повдигащата седалка.

3a - Закопчайте колана около кръста на детето в обединяващата тока (6).

Трябва да чуете звук „click/щрак“.

3b - Издърпайте двата края (7), за да притегнете колана около детето.

ВНИМАНИЕ!

- ✓ Коланите не трябва да са захабени или прокъсани, а пластмасовите токи и закопчалки трябва да са здрави и да осигуряват сигурна връзка!
- ✓ Коланите не трябва да са усукани, трябва да обхващат плътно детето, без да го притесняват и не трябва да променят дължината си при закопчано положение!
- ✓ Не поставяйте детето в повдигащата седалка, ако обезопасителния колан не е фиксиран! Той е важен за безопасността на детето!

4. ТАБЛИЧКА ЗА ХРАНЕНЕ

ВНИМАНИЕ! ТАБЛИЧКАТА ЗА ХРАНЕНЕ НЕ Е ПРЕДНАЗНАЧЕНА ДА ПРИДЪРЖА ДЕТЕТО И НЕ МОЖЕ ДА ОСИГУРИ НЕГОВАТА БЕЗОПАСНОСТ, КОГАТО Е В ПОВДИГАЩАТА СЕДАЛКА! ВИНАГИ ОБЕЗОПАСЯВАЙТЕ ДЕТЕТО С ПРЕДПАЗНИЯ КОЛАН!

4а - Натиснете и задръжте бутоните (1) под таблата. Въмкнете таблата в подлакътниците и отпуснете бутоните, за да се фиксира.

Забележка: Уверете се, че е табличката за хранене е фиксирана като се опитате да я издърпате навън.

4б - Табличката за хранене може да бъде регулирана в 3 позиции (напред/назад).

За да промените позицията, натиснете бутоните под табличката (1) и я избутайте напред или назад (2) до желаната позиция. При фиксиране ще чуете звук „click/щрак“.

За да отстраните табличката за хранене, натиснете и задръжте бутоните (1), след което издърпайте табличката от подлакътниците.

ВНИМАНИЕ! ВИНАГИ ПРЕДИ ДА ИЗПОЛЗВАТЕ ТАБЛИЧКАТА ЗА ХРАНЕНЕ, СЕ УВЕРЕТЕ, ЧЕ Е ЗДРАВО ФИКСИРАНА КЪМ ПОДЛАКЪТНИЦИТЕ НА ПОВДИГАЩОТО СТОЛЧЕ!

5. РЕГУЛИРАНЕ ВИСОЧИНАТА НА ПОВДИГАЩАТА СЕДАЛКА

Височината на повдигащата седалка може да се регулира в 3 позиции.

За да промените височината на повдигащата седалка, натиснете и задръжте бутони (1) от рамката, след което преместете седалката надолу или нагоре (2) до желаната височина. Отпуснете бутоните (1), за да се фиксира, при което ще чуете звук „click/щрак“.

ВНИМАНИЕ! НЕ ПРОМЕНЯЙТЕ ВИСОЧИНАТА НА ПОВДИГАЩАТА СЕДАЛКА, КОГАТО В НЕГО ИМА ДЕТЕ!

ВНИМАНИЕ! УВЕРЕТЕ СЕ, ЧЕ СЕДАЛКАТА Е ФИКСИРАНА НА ЕДНА И СЪЩА ВИСОЧИНА ОТ ДВЕТЕ СТАНИ НА РАМКАТА!

6. СГЪВАНЕ НА ПОВДИГАЩАТА СЕДАЛКА

6а - Натиснете задната част на заключващата планка (а) и преместете дъното на седалката надолу, за да го сгъне.

6б - Натиснете Т-образния елемент (Т) за между крачетата на детето, за да го сгънете и поставите под табличката за хранене.

Преместете табличката за хранене до най-вътрешната позиция.

6с - Натиснете и задръжте двата горни бутон (1) и сгънете табличката за хранене надолу (2).

6д - Натиснете и задръжте двата бутон за сгъване (2) в долната част на рамка. Натиснете и задръжте бутон (1) (точно над долния бутон за сгъване на рамката, отляво на детето), след което сгънете повдигащата седалка в компактна за съхранение позиция.

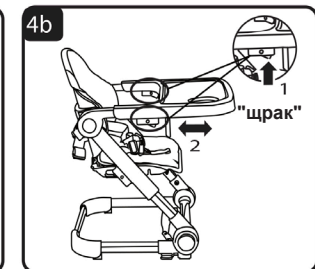
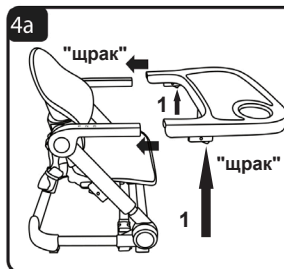
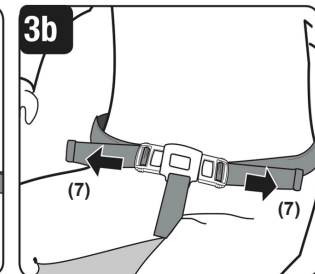
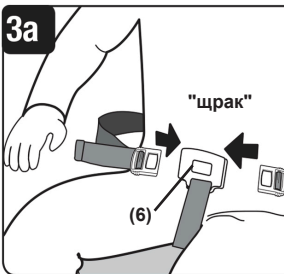
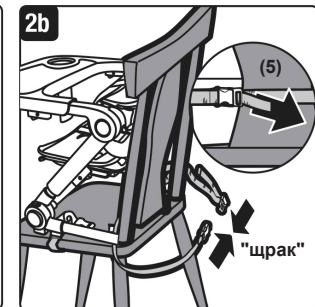
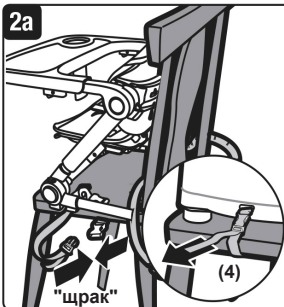
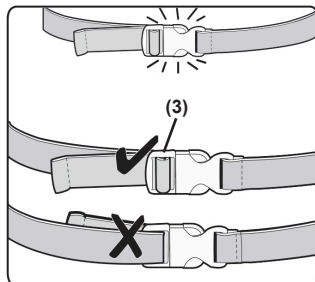
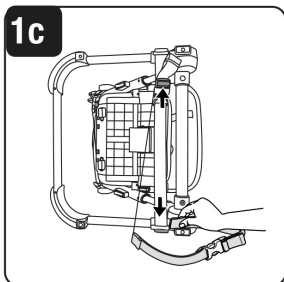
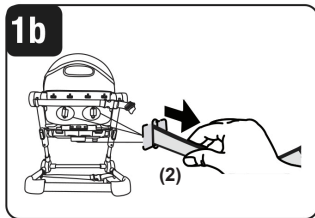
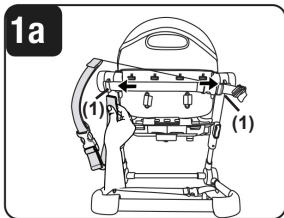

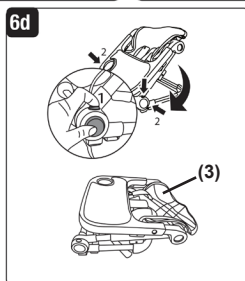
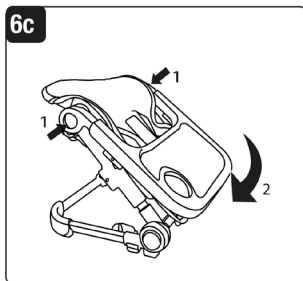
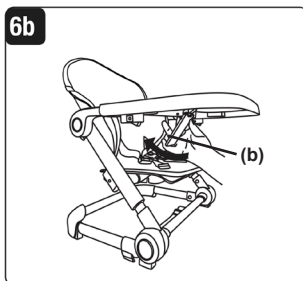
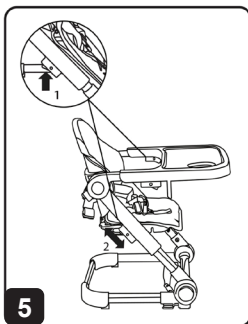

УКАЗАНИЯ ЗА ПРОФИЛАКТИКА И ПОДДРЪЖКА

- ❖ Почиствайте дамската, пластмасовите и метални части с навлажнена кърпа с хладка вода.
- ❖ Не почиствайте с агресивни препарати, съдържащи абразивни частици, амоняк, белина или спирт.
- ❖ Оставете продукта да изсъхне напълно след почистване, след което го приберете за съхранение.
- ❖ Не поставяйте вещи и предмети в продукта или върху него, за да не повредите конструкцията.
- ❖ Съхранявайте продукта на чисто и сухо място. Не излагайте продукта на прякото въздействие на слънце, дъжд, влага или резки температурни промени!

Състав на дамската:

Лицева част: 100% еко кожа

Пълнеж: 100% полиестер



STHBMF02xxxxx



България, Пловдив, ул. „Голямоконарско шосе“ №1

www.chipolino.com